

دانشگاه صنعتی امیرکبیر
دانشکده مهندسی معدن و متالورژی

حفر چاه و تونل

بخش اصلی این جزوه تلخیصی از ترجمه کتاب

**Tunnelling
Design , Stability and Construction**

می باشد

مترجم ، گردآورنده و مدرس : مهدی یآوری

پانزدهم ۱۳۷۵

فصل اول - مبانی توپلسازی : هنر و مهندسی

تولها : وظائف و کاربرد

بیشترهای تاریخی

هنر توپلسازی

مهندسی توپل

توپل و کاربردهای فضای زیر زمینی

جنبه های آبی توپلسازی

منابع فصل اول

فصل دوم - جنبه های زمین شناسی توپلسازی : بررسی ، ارزیابی و برآورد

مشکلات شرایط زمین شناسی

بررسی های اولیه

گذرانداری عملیات بردش انگلیسی

اصول و مبانی مراحل مختلف بررسی

تأثیر تغییر شرایط

منابع فصل دوم

فصل سوم - تأثیر شرایط زمین شناسی بر طراحی واحداث تولها

محل زمین شناسی

مسائل خاص زمین شناسی که در جریان توپلسازی تأثیر گذار هستند : انتخاب نایافته

و تمهیدات لازم (remedial measures)

رفار سنلهای آماسی و تأثیر بر طراحی توپل

تولهای زیر آبی : جنبه های زمین شناسی و بررسی

توپلسازی در زمینهای نرم

پدیده انفجار سنگ در تولها

ظواهرات و اضرار نظرهای نهایی

منابع فصل سوم

فصل چهارم - روشهای تونلسازی : شرایط زمینهای نرم

مقدمه

سپرهای باز : علام و ویژه اصلی ساختاری

سپرهای بسته و نیم بسته

ویژگیهای خاص تونلسازی سپری

سپرهای مرسوم تونلسازی

روشهای ویژه تونلسازی سپری

pipe jacking

الهاماترهای نهائی

منابع فصل چهارم

فصل پنجم - روشهای تونلسازی : شرایط سنگ در استفاده از چالزنی و آتشباری

ملاحظات مقدماتی

تأثیر اندازه تونل

چالزنی و آتشباری : عملیات اصلی

حفر تونل با استفاده از مواد منفجره

برشهای آتشباری

به حداقل رساندن لرزش زمین

آتشباری با چالزنیهای غیر برقی

بازرسی آتشباری پیشرفته

فرایب (عوامل) قابلیت حفاری سنگ

چالزنی ضربه ای

آتشباری آرام

چالزنی بالک کامپیوتر

پیشرفت تونلسازی با چالزنی و آتشباری

ملاحظات و الهاماترهای نهائی

منابع فصل پنجم

فصل ششم - روشهای تونلسازی : شرایط سنگ در استفاده از ماشین حفار کله گاوی

مقدمه

عملیات
millling

کله گاوی ها : عمل و تجربه تونلسازی
 اصول و مبانی برش کله گاوی ها : شیار یا شخم زنی (ripping) در مقابل خرد کردن (millling)
 کله گاوی ها : انعطاف و انطباق پذیری نسبت به شرایط تونلسازی
 ویژگیهای حفرتنگ در ارتباط با کله گاوی ها
 طراحی کنترل و هدایت کله گاوی ها
 حفرتونل با چکشهای ضربی برای هیدرولیک
 کله گاوی ها : اجراء در شرایط مختلف زمین شناسی
 اطوار نظر ها و ملاحظات نهائی
 منابع فصل هشتم

فصل هفتم - روشهای تونلسازی : شرایط سنگ در استفاده ماشینها حفرتونل

مقدمه
 ماشینهای حفرتونل (TBM) : پیشرفت و تجربه
 عملیات اصلی ماشین حفرتونل
 کاربرد TBM و ویژگیهای زمین
 تونلهای با قطر کوچک : حفرتونل TBM
 کاربردهای TBM در معادن ذغال سنگ
 کاربرد TBM در سنگ
 بررسی و مطالعه نحوه اجرای برنده دیسکی
 نتایج عملیاتی برنده دیسکی : ماسه سنگهای با مقاومت متوسط
 نتایج عملیاتی برنده دیسکی : سنگهای آذرین در سوبی
 ملاحظات و اطوار نظرهای نهائی
 منابع فصل هفتم

فصل هشتم - شرایط بد زمین : تأثیر تونلسازی

مقدمه
 اثرات شرایط بد : موارد عمومی
 شرایط بد زمین شناسی و مشکلات تونلسازی با TBM
 اثر شرایط بد زمین شناسی بر کار ماشینهای تونلسازی
 ملاحظات و اطوار نظرهای نهائی
 منابع فصل هشتم

فصل نهم - جسازی زمین در تونلسازی

مقدمه

کنترل زمین : کطیات
خست اندازی یا آلبس زمین

Electro-osmosis

نزریق (دوغاب) (grouting)

انجاد زمین

تکنیکها و وسیله انجاد

ملاحظات و اظهار نظرهای نهائی

منابع فصل نهم

فصل دهم - مخاطرات تونلسازی

مقدمه و کطیاتی در مورد مخاطرات تونلسازی

ریزشهای تونل

تجارب انگلستان در مورد مخاطرات تونلسازی

ایمنی در تونلسازی ، BS 6164 : 1982

خطرات متان در عملیات تونلسازی

گازهای محتوی جو (آکسیژن) تونل

خطرات آتش سوزی در تونلسازی ؛ جلوگیری و کنترل

کار در رقصاهای بسته ، تونلهای مسدود (unoccupied) و مناطق

(stagnant)

خطر زمین لرزه

نیجه گیری

منابع فصل دهم

فصل یازدهم - طراحی و نگهداری تونلها ؛ ملاحظات و مبانی عملیاتی و انواع اصلی تونلسازی

مقدمه

تونلهای راهسازی یا عمرانی ؛ ملاحظات طراحی

ملاحظات ژئوتکنیکی طراحی

انواع وسائل نگهداری محمول مورد استفاده در تونلهای راهسازی

تونلهای معدنی

انواع و مسائل نگهداری محمول مورد استفاده در تونل‌های معدنی
روشهای طراحی
اطمار نظرها و ملاحظات نهائی
منابع فصل یازدهم

فصل دوازدهم - نگهداری تونلها: مسائل نگهداری فولادی و قطعات چینی

مقدمه
پوشش یا آستر بندی تونل با قطعات چینی پیش ساخته
انواع پوشش یا آستر بندی
زمینه کاربرد قطعات چینی برای پوشش
مسائل نگهداری فولادی
مسائل نگهداری RSJ
مسائل نگهداری فولادی تسلیم شو
توزیع بار بر روی مسائل نگهداری فولادی
پوششهای ثانویه فولادی
اطمار نظرها و ملاحظات نهائی
منابع فصل دوازدهم

فصل سیزدهم - نگهداری تونلها: تقویت یا استحکام سنگ

مقدمه
کمانیزم نگهداری
امکانپذیری استحکام یا تقویت سنگ
جنبه‌های فیزیکی تقویت یا استحکام سنگ
اطلام فرعی یا کمانی
مشخصات (Bond)
نقش زمان در تقویت یا استحکام سنگ
تکنولوژی نصب
حوزه کاربرد روشهای تقویت یا استحکام سنگ
اطمار نظرها و ملاحظات نهائی
منابع فصل سیزدهم

فصل چهاردهم - نگهداری تونلها: پوشش یا آستر بندی با بتن و اندود بتنی

مقدمه

نگهداری با قطعات (پیش ساخته) بتنی

نگهداری با بتن ریزی درجا

ضد آب کردن پوششهای بتنی

اندود بتنی یا بتن پاشی

اطراف نظرها و ملاحظات پایانی

منابع فصل چهاردهم

فصل پانزدهم - نگهداری تونلها: روش جدید تونلسازی آستر بتنی (NATM) Austroain

مقدمه

کلیاتی در مورد NATM -

شرح کاربرد NATM

NATM: کاربردهای سنگی تونلسازی

NATM: کاربردهای آت در تونلسازی در زمینهای نرم

اطراف نظرها و ملاحظات نهائی

منابع فصل پانزدهم

فصل شانزدهم - تنشها و جابجائیهای مربوط به حفر تونلها

مقدمه

تنشهای زمین

تأثیر شکل تونل بر میدان تنش

بارگذاری تعلقی تونلهای نزدیک به سطح زمین

توزیع مجدد تنش در تونلهای عمیق

جابجائیها و ریزش توده سنگ

تأثیر تونلها بر یکدیگر

نتیجه گیری ها

منابع فصل شانزدهم

فصل هفدهم - طراحی تونلها : زمین نرم

مقدمه

ملاحظات کلی طراحی
تأثیر نوع پوشش یا آستر بندی بر روشهای طراحی
طراحی پوشش تونل در ارتباط با بارگذاری سیر
طراحی پوشش تونل نسبت به بارگذاری زمین
رفقار و طراحی پوشش کوتاه مدت
محدودتهای تلبیلرهای طراحی عددی
رفقار پوشش بلند مدت تونل
نشست سطحی در ارتباط با تونلسازی در زمینهای نرم
ابزار بندی و کنترل (monitoring)
اطراف نظرها و ملاحظات نهائی
منابع فصل هفدهم

فصل هیجدهم - طراحی تونلها : شرایط سنگ

مقدمه

طراحی تونلها با توجه به ساختار سنگ
سیستمهای دسته بندی توده سنگ
دسته بندی ژئومکانیکی
نرخ بندی توده سنگ (RMR)
سیستم Q
نظرات کلی در مورد کاربرد روشهای دسته بندی توده سنگ
مقایسه دسته بندیهای مختلف توده سنگ
شیوه های دیگر طراحی : ناپایداری ساختار سنگ
کاربردهای نظرداری به منظور کنترل و تزکیه های ساختاری توده سنگ
طراحی تونلها : تنش ایجاد کننده (closure) و ناپایداری
رفقار تنش - کرنش سنگ
تحلیل تنش تونلها
رفقار توده سنگ
پوشش مشخصات نظرداری در طراحی عددی
روشهای طراحی غیر عددی

(closure) می شوند.

طراحی توپل و نشرهایی که موجب ناپایداری و
انحراف نظرها و ملاحظات نهائی
منابع فصل هجدهم

فصل نوزدهم - توپلسازی و دورنمای پیشرفت، انداع و روند آینده
مقدمه

پیشرفت در توپلسازی

انداع در توپلسازی

منابع فصل نوزدهم

فهرست موضوعی

فهرست مکانی

فهرست مؤلفین

فصل اول

صنایع تونلسازی: هنر و مهندسی

تونلها: وظائف و کاربرد

تونلها سازه‌هایی زیرزمینی هستند که به منظور دستیابی به محل و نقل راحت و بی دردسر در شرایطی که مشکلات طبیعی یا خطرات خاصی در مسیر وجود دارد، احداث می‌شوند. اغلب به مواج طبیعی نظیر رشته کوه‌ها، رودخانه‌ها و دریاها، از طریق تونلها، امکان یک محل و نقل بی دردسر و امن را در کلبه مواقع، بدون توجه به شرایط آب و هوایی، فراهم می‌آورد. تونلها گذشته از این که به صورت شبکه‌های جدید محل و نقل، امکان برقراری یک جریان پیوسته مسافر و کالا را فراهم می‌آورند، به صورت یک نیاز یا ضرورت مهم اجتماعی برای توسعه شهرنشینی نیز درآمده‌اند. بنابراین، وظیفه تونلسازی، تضمین آسودگی و راحتی محل و نقل مستقیم، همراه با امنیت، کارائی و پیوستگی ^{برقراری و} عملیات می‌باشد.

در عملیات معدنکاری زیرزمینی، تونلها راه‌های دسترسی به کانی، استخراج آنها و در نهایت بیرون کشیدن و جابجایی کردن کانیها از معدن می‌باشند. تونلها بخش عمده‌ای از زندگی هر روزه جوامع کسورهای توسعه یافته را تشکیل می‌دهد و خدمت دوامند عمومی کاربرد آنها همراه با گسترش نیازهای جوامع مختلف، رو به رشد می‌باشند. در جدول ۱-۱. مواردی از دامنه عمومی کاربردهای تونلها آورده شده است. در سالهای اخیر، توجه بر توسعه و گسترده کردن وظیفه و کاربرد تونلها به منظور تأمین نیازهای رو به زیاد جوامع معدن استخراج برده است.

پیشرفت‌های تاریخی

رهیافتها و پیشرفت‌های قابل توجه سه هزار سال گذشته را در ترقی و پیشرفت تونلسازی امروزه، نمی‌توان نادیده انگاشت. تونل‌های با قدمت صدها و هزاران سال که هنوز یا برجا مانده‌اند، نشانگر مهارت قابل ملاحظه در هنر احداث تونل هستند که در آن زمان وجود داشته است.

دسته اصلی کاربردهای تونلها

- ۱- تونل‌های راه‌آهن (۱۱)
- ۲- تونل‌های ارتباطی شامل راه‌آهن و راه‌ها (۱۲)
- ۳- تونل‌های عبور پیاده (۱۳)
- ۴- تونل‌های عبور ریلی (۱۴)
- ۵- تونل‌های عبور زیر زمینی با مترو (۱۵)
- ۱- تونل‌های آبگام‌ها یا نیروگاه‌های برقایی (هیدروالکتریک) (۱۶)
- ۲- تونل‌های انتقال آب (۱۷)
- ۳- تونل‌های استخر و رودخانه‌ها (۱۸)
- ۴- تونل‌های فاضلاب (۱۹)
- ۵- طرح‌های صنعتی؛ تونل‌های حمل و نقل (۲۰)
- ۲- تونل‌های اکتشافی (۲۱)
- ۳- تونل‌های راه‌آهن و ارتباطی با مترو و راه‌آهن و راه‌ها (۲۲)
- ۴- تونل‌های انتقال رطوبتی (۲۳)
- ۵- تونل‌های راه‌آهن و (۲۴)

(۱) تونل‌های عبور ریلی (۱۱)

تونل‌های انتقال (۱۶)

Main classification

Tunnel applications

1. Traffic tunnels

1. Railway tunnels
2. Highway and road connections
3. Pedestrian tunnels
4. Navigation tunnels
5. Subway tunnels

2. Conveyance tunnels

1. Hydroelectric power plants/stations tunnels
2. Water supply tunnels
3. Public utilities: intake and conduits
4. Sewer tunnels
5. Industrial plant: transportation tunnels

3. Mining tunnels

1. Access and arterial tunnels (long life)
2. Tunnels for exploration purposes
3. Exploitation: drivages, galleries and rooms (short life)
4. Service tunnels
5. Drainage adits and relief tunnels

برخی از صاحب نظران اظهار داشته اند که شواهد قدیمی دال بر وجود کارهای احداث تونل در تمدنها
 قدیمی، منعکس کننده رشد فرهنگ تمدنها و بویژه رشد تکنیکی و توان اقتصادی آن هوامح است.
 تونلها نقش مهمی در توسعه تمدنها بازی کرده اند. تمدنهای قدیمی به ارزش تونلها پی برده بودند و
 ولی انسانهای نخستین در تلاشهایشان به منظور توسعه حفرات طبیعی یا بزرگ کردن راهروها یا
 گذرگاههای زیر زمینی ایجاد شده توسط آبهای زیر زمینی، دریافته بودند که باستی مهارتهایشان
 را در ایجاد حفرات زیر زمینی، البته نه به مفهوم امروزی تونل، گسترش بخشیده غارها یا سردابها
 که انسانهای اولیه به منظور سکونت انتخاب کرده یا ساخته بودند، مبین این نکته هستند که آنها در
 تلاشهایشان جهت ایجاد حفرات به دنبال راهی برای بهبود شرایطی که در آن زندگی می کرده اند،
 بوده اند. غارهای طبیعی در ۴۰۰۰ سال قبل از میلاد در استرالیا به عنوان پناهگاه مورد استفاده
 قرار می گرفتند.

تمدنهای اولیه سرعت به اهمیت تونلها به عنوان راههای دسترسی و یا برای دست
 یافتن به منابع و مواد طبیعی، نظیر سنگ چخماق^(۱) به واسطه اهمیتش برای زندگی، پی بردند. استفاده انسان
 از حفرات نظیر مس، بزرگ و طلا قدیمی طولانی دارد که استحصال آنها از زمین مستلزم عملیات معدنکاری
 به صورت سطحی و زیر زمینی بوده است. عملیات معدنکاری بویژه معدنکاری زیر زمینی نقش عمده ای
 در توسعه و پیشرفت تونلسازی بازی کرده است.

کلیه کاربردهای تونل به وسیله تمدنهای اولیه شناسائی شده بود و این کاربردها دامنه
 گسترده ای از طاق زدن بر روی قبرها تا تونلهای به منظور انتقال آب و راهپایا لنگرگاههای جهت
 رفت و آمد را شامل می شد. کاربردهای نظامی تونلها، بویژه از جهت بالا بردن توان گریز یا
 راهپناهی، جهت پورشش به قرارگاهها و قلعه های دشمن، یکی از جنبه های مهم کاربرد تونلها در
 تمدنهای اولیه می باشد.

شکل ۱-۱ نمونه هایی از اولین تونلها را نشان می دهد.

افزایش مهارتها و ترمیمی تونل‌های زیر، ناشی از بی‌کارگیری این سازه‌ها در عملیات معدنکاری
 بزرگ و پیروژه‌های مهندسی عمران می‌باشد. تونلهایی با صدها متر طول به صورتی موفق در هزار سال
 قبل از میلاد احداث گردیده‌اند.

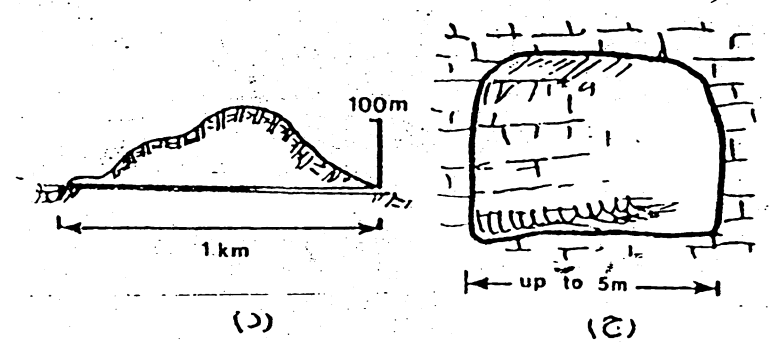
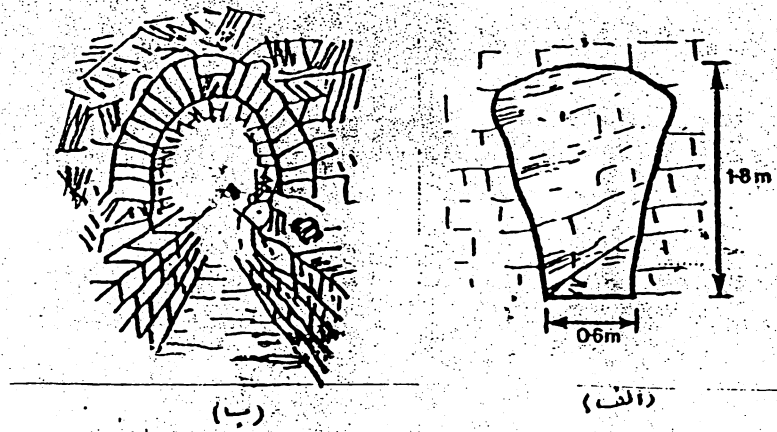

شکل ۱-۱: پیشرفت‌های اولیه - تونلهای تاریخی: الف - تونل معادن رویه‌ها، ب - تونل فاضلاب
 (شیراز، آسمور، ۷۰۰ سال قبل از میلاد)، ج - کارهای معدنی رومیان در اسپانیا، د - تونل
 آب یونانیان در Samos، ۶۰۰ سال قبل از میلاد.

تونلسازی همزمان با انقلاب صنعتی، بویژه به منظور حمل و نقل، تحرک قابل ملاحظه‌ای یافت.
 تونلسازی به گسترش و پیشرفت کانال سازی کمک کرد و این امر در توسعه صنعت بویژه در قرون ۱۸
 و ۱۹ میلادی سهم بسزایی داشت. تونلسازی نخست اصلی در توسعه راه آهن راست و دستاوردهای
 مهندسی قابل ملاحظه‌ای در احداث تونل در میان رشته کوه‌های بزرگ از این رهگذر حاصل آمده.
 تونلهای زرهکش بزرگ، بطور تونلی با طول ۷ کیلومتر در Hillcarn انگلستان، اهمیت زیادی
 در توسعه صنعت معدنکاری داشته‌اند. همچنین کانال‌های زیرزمینی، مانند حدود ۷ کیلومتر کانال
 زیرزمینی که به عنوان زغالبر در Worsley عمل می‌کرد، و جبهه عظیمی از معدنکاری قرن ۱۸ و ۱۹ انگلستان

را تشکیل می دهد.

استخراج کانسارهای واقعاً عمیق تنها از طریق شکله تونلها امکانپذیر است و موفقیت چنین پروژه‌هایی به پیشرفت تکنیکهای حفرونگارهای تونلها به منظور غلبه بر شرایط مشکل روئتر از زمین شناسی، سنگی، دارد. در افزای مینوی تونلهای معدنی در اعماق بیش از ۳ تا ۴ کیلومتر زیر سطح زمین با موفقیت حفرت شده اند.

عمل و نقل از طریق تونلهای تحت فشار زیاد آب از جمله تونلها واقع در زیر دریاها و دریاچه‌ها و دریاها، به دلیل منابع خاصی که این گونه سازه‌ها دارند، در بسیاری از کشورها مورد توجه قرار گرفته است.

پیشرفت در تونلسازی: بررسی تاریخچه پیشرفت‌های تونلسازی مبین این هستند که پیشرفت‌ها اصلی در امر تونلسازی از این قرن شروع شده اند، هر چند عمل حفراصولاً با استفاده از چکش و ... (۳) یا شیدن آب سرد بر روی سنگهای داغ شده توسط آتش، صورت می گرفت.

همه‌ر تونلسازی

تاریخ تونلسازی دوره‌ای طولانی از زمان را در بر می گیرد. دستاوردهای اخیر در چنین سازه‌هایی از افزایش وزن دادن به مهارتها در همه تونلسازی ناشی می شود. این مهارتها با افزایش آگاهیه‌های انسان از کاربرد استخراج سنگ چنماق شروع شد و سپس با استخراج سنگهای ساختمانی و نما توسعه یافت. حفرت کردن سنگ توسط گوه^(۳)، مقدمه‌ای بر استخراج لایه‌های سنگ از طریق اعمال نیروی کششی ضعیف گردید که در دوره‌های اخیر حاصل آمده است. این امر منبای هنر تونلسازی را تشکیل داد، یعنی این که انواع سنگها را با قراردادن گوه یا تیغه^(۴) در صفحات ضعیف موجود در سنگ یا خطوط ضعیفی که به طور عمد توسط یک وسیله در سنگ ایجاد شده است می کنند و عمل حفرا انجام می شود و کیلومترها تونل تاکنون با چنین روشهایی حفرت شده اند. هنر

1-hammer ; 2-chisel ; 3-wedge ; 4-pick

بیشتر عملیات تونلسازی اخیر نیز هنوز شدت مرفهات آنها در عصر تونلسازی متغلی هستند. افراد دخیل در کار تونلسازی تمامی توانند هستند با شنیدن مسئله هنوز هنر در این بخش از کار ساختمان سازی زیر زمینی جایگاه مهمی را به خود اختصاص داده است.

مهندسی تونل

به نظری رسد که حتی در زمانهای قدیم نیز یک جنبه مهندسی در عملیات تونلسازی مدنظر قرار داشته است و اهمیت طراحی کارهای تونلسازی و مشخص کردن روشهای احداث آنها در پروژه‌ها متعدد توسط زمین‌شناسان شناخته شده بوده است. بهر حال، مهندسی تونل بیشتر در سال ۱۹۰۰ میلادی با گسترش مشخص عملیات حفرت و نگهداری^(۲) و کنترل عوامل محیطی (فعالتهای جسی)^(۳) و ارائه یک طرح مناسب تمرکز کرده است.

موارد مختلفی از جنبه‌های متفاوت مهندسی تونل که در صده ساله اخیر در تعامل و پیشرفت تونلسازی تأثیر گذاشته اند به صورت خلاصه در جدول ۱-۲ آورده شده است.

اصول مهندسی تونلسازی^(۴): همان طور که در جدول ۱-۲ مشاهده می‌شود، پیشرفت کار تونلسازی شدت با پیشرفت در زمینه تکنیک حفرت و البته می‌باشد. کنترل مؤثر تر زمین با استفاده از وسایل نگهداری بهتر و بکارگیری تزریق دوغاب همراه با پیشرفت‌های در زمینه فعالتهای جسی یا محیطی نیز نقش مهمی در انجام پروژه‌های موفق تونلسازی تحت شرایط سخت زمین‌شناسی بازی کرده اند. سرعت حفرت تونل تحت تأثیر عوامل مندرج در جدول ۱-۲، پیشرفت زیاد

داشته است. اظهار شده است که اختراع سپر بهترین پیشرفت در عصر تونلسازی در دوره‌های اخیر بوده است. سپرها بهترین کمک را در حفرت تونل در مواقعی که زمین‌شناسی

بسیار دشوار است که زمین آگیر باشد، مورد استفاده از سپرها در حفرت عمده در برار:

۱- excavation ; 2- support ; 3- environmental factor ; 4- tunnelling shield ; 5- grouting ; 6- timbering

مکان در حفرت کار تونل

- 1- excavation ;
- 2- support ;
- 3- environmental factor ;
- 4- tunnelling shield ;
- 5- grouting ;
- 6- timbering

جدول ۱-۲: عوامل مؤثر در پیشرفت‌های مهم در تونلسازی طی صدساله اخیر

عملیات تونلسازی	عوامل اصلی
۱- حفار	۱- پیشرفت چالزنی یا حفاری: انرژی و تجهیزات ۲- پیشرفت تکنیک‌های آنتباری و مواد منفجره ۳- پیشرفت در بارگیری ^(۱) و باربری ^(۲) مواد کنده شده ^(۳) ۴- پیشرفت در استفاده از انرژی: برقی و هوای فشرده ^(۴)
۲- نگهداری	۱- پیشرفت در پوشش‌دهی یا آسترزنی ^(۵) : بتن ^(۶) و قطعات چینی ^(۷) ۲- پیشرفت در کنترل زمین از طریق تزریق دوغاب تحت فشار ^(۸) ۳- استفاده از سپرهای تونلسازی که پیشرفت در کنترل زمین در حین کار تونل را به دنبال داشته ۴- پیشرفت تهویه ^(۹) ۵- پیشرفت در روش‌های نمایی ^(۱۰)
۳- محیط‌کاری (عوامل محیطی)	۱- کنترل بهتر بر آب‌های زیرزمینی به واسطه پیشرفت در پمپاژ و سایر آب‌های طبیعی ^(۱۱) ۲- کاهش در جریان ^(۱۲) با استفاده از گیره‌های هوا فشرده در تونل

تونلسازی و استفاده از هوای فشرده: در رابطه با آب در تونلها اظهار شده است که اندام و استفاده از هوای فشرده انقلابی در کار احداث تونلها بود. این اندام بر این حقیقت استوار بود که فشار هوای داخل تونل را می‌توان به بیش از فشار اتمسفر و تا حدی افزایش داد که در تعداد با فشاری قرار گیرد که باعث جریان یافتن آب در داخل تونل می‌شود. جلوگیری از نفوذ یا نشت آب در داخل تونل با این روش ۱۰ هزاره می‌دهد که عملیات احداث تونل در شرایط مشابه شرایط کاملاً خشک به پیش برود. گفته می‌شود که هوای فشرده یک راه حل قابل قبول برای مشکل آب می‌باشد. فشار لازم حداکثر ۲۱۷-۲۱۴ (۳۵-۴۰ lbf/in²) بالای فشار اتمسفر و کمتر از فشاری است که افزایش آن فشاری نتواند کار کند؛ این فشار برابر است با ارتفاع معادل فشار ۲۷۱/۴-۲۴۱/۴ متر آب^(۱۳) و مخدومی

- 1-loading ; 2-haulage or clearance ; 3-debris ;
- 4-compressed air ; 5-lining ; 6-concrete ; 7-cast iron ;
- 8-pressure grouting ; 9-ventilation ; 10-lighting ; 11-lock

که در برابر این روش وجود دارد، وجود شن و ماسه های نفوذ پذیر در برابر آب یا مولی نظیر آن است که باعث افت فشار هوای فشرده به دلیل نشست ^(۱۱) می شود.

دانشین حضرت سنجک: برخی از صاحب نظران تولیدسازی آجر را داشته اند که پیشرفت عظیم در مهندسی تونل با افزایش کاربرد ماشین آلات حفار جدید کار به صورت پیوسته و تخلیه مواد کند شده به داخل یوار قاله بدون ایجاد انقطاع در پیوستگی عملیات حفار شده است. برخی دیگر بدقت و ظهور صنعت تولیدسازی را مورد بحث قرار داده اند و توجه را بر پیشرفت ماشینهای مختلف تولیدسازی در سنگ معطوف داشته اند. این ماشینها سهم بسزایی در حفارهای سنگ و تونل و پیشرفت کار تولیدسازی داشته اند. عملیات نگهداری در بسیاری از موارد از عملیات حفار جدا و مستقل شده است، زیرا طراحیهای خاص نگهداری بگونه ای صورت می گیرد که امکان دهند نصب آنها به صورت پیوسته در نشست سپرهای طراحی شده انجام شود.

علاوه بر این، می توان از وسائل نگهداری تکمیلی ^(۱۲) مانند بیج سنگها استفاده کرد و بدون این که نصب آنها مزاحمتی در جریان پیشروی عملیات حفار تونل ایجاد کند، آنها را از درون سوراخهایی که در سپرها وجود دارد، نصب نمود. در نتیجه، سرعت حفار تونل در حد بسیار زیادی افزایش یافته است و ماشینهای حفار تونل تمام رخ قدرتی ^(۱۳) در شرایط بسیار متفاوت و برای دامنه های مقاومتری ^(۱۴) از سنگها به کار گرفته شده اند. مهندسی تونل منجر به مسیری برای طراحی سپرهای بزرگ و قدرتی شده است، بگونه ای که تونلهای بزرگ مقطع را می توان در یک مرحله یا یک عملیات منفرد حفار نمود. شرایط زمین همچون به صورت محصور یا مانعی عمده برای پیشرفت تولیدسازی مطرح و موجود است. زمینهایی که خاصیت محال شونده زیادی دارند، می توانند باعث گیر افتادن ماشینهای تولیدسازی شوند و ریزش شدید آب نیز می تواند پیشروی ماشینهای مدرن گردد.

نقش آگاهیه ها و دانش زمین شناسی: با توجه به پیشرفتهای اخیر مهندسی تونل، آگاهیه ها و دانش زمین شناسی، مربوط به شرایط محل عملیات، نقش و جایگاه مهمی یافته است.

- 1-leakage ; 2-supplementary support ; 3-rock bolt ; 4-powerful full-facer tunnel boring machine ;

مکانهای جدید تونلسازی نسبت به تغییر شرایط زمین شناسی حساس هستند و این امر اجاب
می کند که برای هر شرایط خاصی طرفی متناسب با آن شرایط تهیه کرده Legget بررسیهای زمین
شناسی را مقدم بر مرحله احداث و امیر دانسته و اظهار داشته است که در میان طیف کارهای مربوط
به تونل، این بررسیها در درجه اول اهمیت قرار دارند. وی اظهار داشته است که معاطع صحیح
و دقیق زمین شناسی همراه با اطلاعات مربوط به مشخصات سنگها از اولین ملاحظات کار
تونلسازی هستند.

Legget اظهار می دارد که داده های زمین شناسی، مهندس را نسبت به شرایط تونلسازی
آگاه خواهد ساخت و همچنین امکان اصلاح و بهبود برآوردهای مربوط به پیشرفت پیش بینی شده
کار را به وی خواهد داد. از طرف دیگر، پیمانکاران یا افرادی که با ساخت تونل سروکار دارند، باید
داده ها و اطلاعات زمین شناسی که در اخذ تصمیم راجع به برنامه های تونلسازی انتخاب
شده وی نقش حیاتی و اساسی دارند، را آماده کنند. آگاهی قبلی راجع به شرایط زمین شناسی آنها
روش برای قضاوت درباره احتمال وقوع خطرات تونلسازی، نظیر آب زیر زمینی، می باشد.
البته مسلم است که ملاحظات اقتصادی در تهیه برنامه لازم برای تعیین شرایط زمین شناسی
محلای خاصی که قرار است تونلسازی در آنها انجام گیرد، وارد می شوند. بهر حال، Legget با
استدلال بیان کرده است که اکتشافات صحیح جهت ایجاد اطمینان نسبت به طرح و روش
احداث انتخاب شده انجام شود؛ اولین و طبقه مطالعات و بررسیهای زمین شناسی برای
حسین پروژه هائی این است که تعیین کنند آیا شرایط زمین شناسی برای طراحی و احداث تونل
متناسب هستند یا نه. این بحث یعنی بررسی و مطالعه شرایط زمین شناسی، سنگهای پلاستیک
دربرگیرنده تونل که در اثر ایجاد حفرة و چهاری دچار اعتساست می شوند، را نیز در بر می گیرد؛
مقاومت سنگ، پتانسیل ریزش^(۳۱) و فشار سنگ نیز نیاز به بررسی و مطالعه دارد.

i-geological investigation ; 2-immediate rock surround-
ding tunnel ; 3-rock strength ; 4-collapse potential

کاربرد تونلها و فضاهای زیر زمینی

فضای زیر زمینی، گذشته از فضاهای عمومی برای حفاظت از فضای سبز، وضع و اخذ حقوق و موارد بسیار زیاد برای ایجاد فضا و تأسیسات سطحی در مناطق شهری دارای تراکم، باعث افزایش و ترویج استفاده از فضاهای زیر زمینی شده است.

کارها و پیشگوییهای انجام شده در مورد مناسب و مطلوب بودن فضاهای زیر زمینی، همراه با پیشرفت های فنی صنعت تونلسازی در امر حفر سریع فضاهای این گزینیه زیر زمینی را به صورتی بسیار جذاب در آورده است. در تمام مقایسه، بحث تا آنجا پیش رفته است که فضاهای زیر زمینی به قایل توجهی ارزانتر از فضاهای سطحی مشابه خود تمام می شوند. بهایسه انجام گرفته در مورد یک مخزن ذخیره سازی نفت نشان می دهد که گزینیه زیر زمینی آن $7/1$ هزینه مخزن سطحی بوده است. ^{مخزن}

و زمان کاری پیش بینی شده برای آن نیز ۳۰ سال بیشتر از مخزن سطحی بوده است. شایان ذکر است که فضاهای زیر زمینی که برای ذخیره سازی مواد خطرناک و زیان آور نظیر نفت و گاز به کار می روند، از امنیتی بالاتری برخوردار هستند. فلاندر عمل در زمینه صنعت احداث فضاهای زیر زمینی رشد بسزائی داشته است.

دفعن ضایعات رادیو آلیتیو مستلزم ارائه طرحهای زیر زمینی خاصی است که در آن میان،

تونلها نقش مهمی ایفاء می کنند

Willett اظهار داشته است که استفاده فراگیر سطحی از فضاهای زیر زمینی در لایه

~~در امر افزایش خواهد بود~~

اصول محیط مسافرتی : از آنجا که فضاهای زیر زمینی مورد خوبی برای مسافرت و مسافرت

طبیعی فراهم هستند، ضرورت ایجاد مسافرت در زیر زمین است و از آن طرح و احداث مناسب

به عایق سازی : سنگهای فرازگیر یا در زیر فضا دارای ویژگیهای عالی عایق بودن هستند.

1-insulation

۳۳. محدودیت کمتر در احداث سازه های بزرگ : امکان احداث سازه های بزرگ
 زیرزمینی بدون نیاز به استفاده از وسایل بلنداری عمده در مقایسه با این همین سازه ای در
 سطح زمین بیشتر است.

۳۴. کمبود تأثیرات زیست محیطی : احداث سازه های زیرزمینی این فرصت
 را فراهم می آورد که تأثیرات زیست محیطی را کاهش داده و می توان این تأثیرات را حذف کرد.
 به منظور تحقق توسعه فضاهای زیرزمینی پاره ای نیازها باید تأمین و مد نظر قرار گیرند.
 عواملی نظیر آلودگی، اطفاء حریق و غیره نیازهایی هستند که باید در بررسی هر فضای زیرزمینی،
 بدقت مطالعه و ارزیابی شوند.

تونل های ذخیره سازی نفت زیر دریایی نروژ : نژارش شده است که اولین تونل
 نفت زیر دریایی نروژ با بیش از ۲ کیلومتر طول و در ۸۰ متری زیر سطح دریا با روش چالزنی و -
 آشنایی حفر شده است. مخارهای (۱) ذخیره سازی بزرگی به طول ۳۱۴ متر، عرض ۱۹ متر، ارتفاع
 تونل طاق قوسی شکل یا تاج آن ۳۳ متر و ارتفاع دیواره قائم جانبی ۲۸ آماده شده و قرار است
 که در تکیلات پرکامبرین حفر گردد. تونل اصلی حمل و نقل این مخارها با عرض ۱۰ متر، ارتفاع
 تونل طاق ۸۱۳ متر و سطح مقطع ۷۵ متر مربع طراحی گردیده است.

این تسهیلات ذخیره سازی زیر دریایی، جانسین مخازن به منظور ذخیره سازی سطحی خواهد
 شد. عایق سازی این مخارها از طریق سنگ های فراگیر تأمین می شوند که در غیر این صورت
 مسئله عایق کردن مخازن با توجه به اختلاف دمای بسیار زیاد بین تابستان و زمستان می توان
 موجب بروز مشکلاتی گردد.

تونل سیکان : سازه عظیم زیر دریایی : آغاز تونل سیکان در سال ۱۹۸۳ نشان
 داد که مهارت های تونلسازی تا بدانجا پیش رفته که قادر است به شرایط سخت فیزیکی و زمین شناسی غالب
 آید. این تونل ۵۶ کیلومتری راه آهن ارتباط بین جزایر Hokkaido و Honshu در ژاپن را برقرار کرده
 1 - cavern , 2 - Seikan

بر حال، شرایط زمین بدتر شد و این امر ایجاد نمود که به منظور تقویت زمین و سنگهای فراتر
 ترزویق روغاب انجام شود. استفاده از ترزویق روغاب موجب کناره استن TBM و رو
 آوردن به روشن‌های زمین و استیاری شده. تونل‌های در مسیر خود در زیر دریا با انواع سنگها
 از قبیل سلیستون مات ای، شیل، توف، توف - برشیا و گل سنگ (۱۴) مواجه بوده.
 شکل ۱-۳ مقطع قائم از بخش زیر دریایی تونل سیکان را نشان می‌دهد. در نظر
 گرفته شده بود که تونل‌های به عنوان محل جمع‌آوری آب برای تونل اصلی عمل نماید. آب‌ها به آنها
 پمپ واقع در ته چاه مایلی منتقل می‌شده و تونل خدمات رسانی به عنوان راه دسترسی به تونل
 اصلی مورد استفاده قرار می‌گرفت و پس از اتمام عملیات برای مقاصد تعمیر و نگهداری در نظر گرفته
 شده بود. همچنین و طعمیان آب به داخل تونل در حین عملیات احداث، ضرورت تهیه طرحی برای
 ترزویق روغاب را نشان داد، که این کار انجام شد و نقش آن در کنترل جریان آب به داخل تونل به اثبات
 رسید. در ادامه، آوری و خدمات رسانی در ابتدای اعانت و تجارت با ارزشه در آن، که در
 شرایطی که به طور غیر قابل پیش‌بینی در حین احداث تونل اصلی پیش می‌آمد، به دست داد.

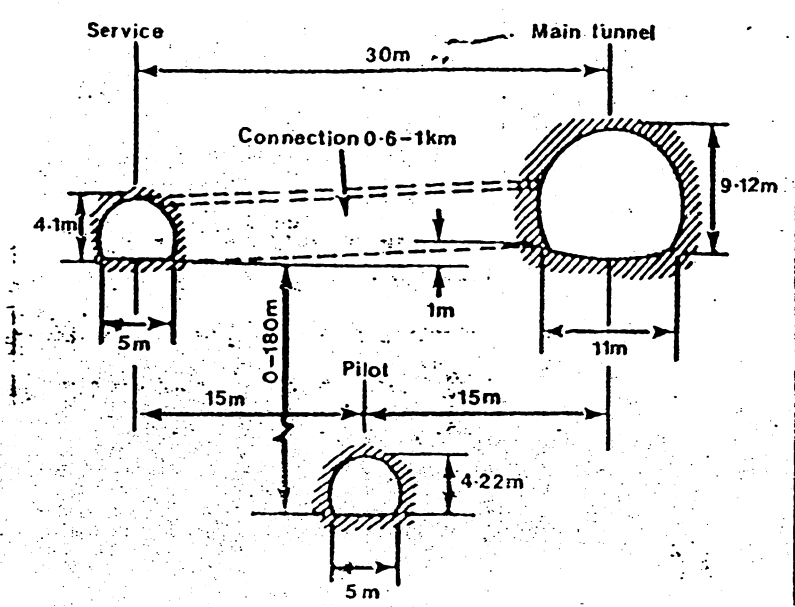

شکل ۱-۳: مقطع قائم از بخش زیر دریایی تونل سیکان

- 1- sandy siltstone ; 2- shale ; 3- tuff ; 4- tuff-breccia ;
- 5- mudstone ; 6- pilot tunnel ; 7- main t. ; 8- inclined shaft ;
- 9- service t. ; 10- maintenance

است و ۲۳ کیلومتر آن در زیر دریا قرار دارد. عامل و انگیزه اصلی احداث تونل سیکان به فاجعه غرق شدن کشتی مسافری بر اثر طوفان سخت در سپتامبر ۱۹۵۴ برمی گردد که منجر به مرگ ۱۴۳ مسافر کشتی شد. احداث این تونل به عنوان یک پروژه بزرگ در مهندسی تونل، مخصوص از جنبه محیط زمین شناسی سخت و نامناسب و مشکلات طبیعی برای بزرگ و دلتی می شود. موفقیت تونل سیکان راه را برای اجرای چهار پروژه تونل بعدی، که بخش زیادی از آنها زیر دریایی بودند، باز کرد. دوره ۱۹ ساله حفر تونل هادی با مشکلات خاص همراه با کسولهای زمین شناسی زیاد مواجه بود.

شکل ۱-۲ یک مقطع زمین شناسی از تونل سیکان را همراه با نسلهایی که در زیر دریا در سمت هوکایدو با تونل برخورد کرده است، نشان می دهد. در مراحل اولیه حفر تونل هادی برای این که امکان حفر سریع داشته باشند و همچنین از ایجاد اعشاش و بهم خوردن زمین در محاسبه با وقتی که از آتباری استفاده می شود، از یک ماشین حفر تونل (TBM) استفاده کردند.

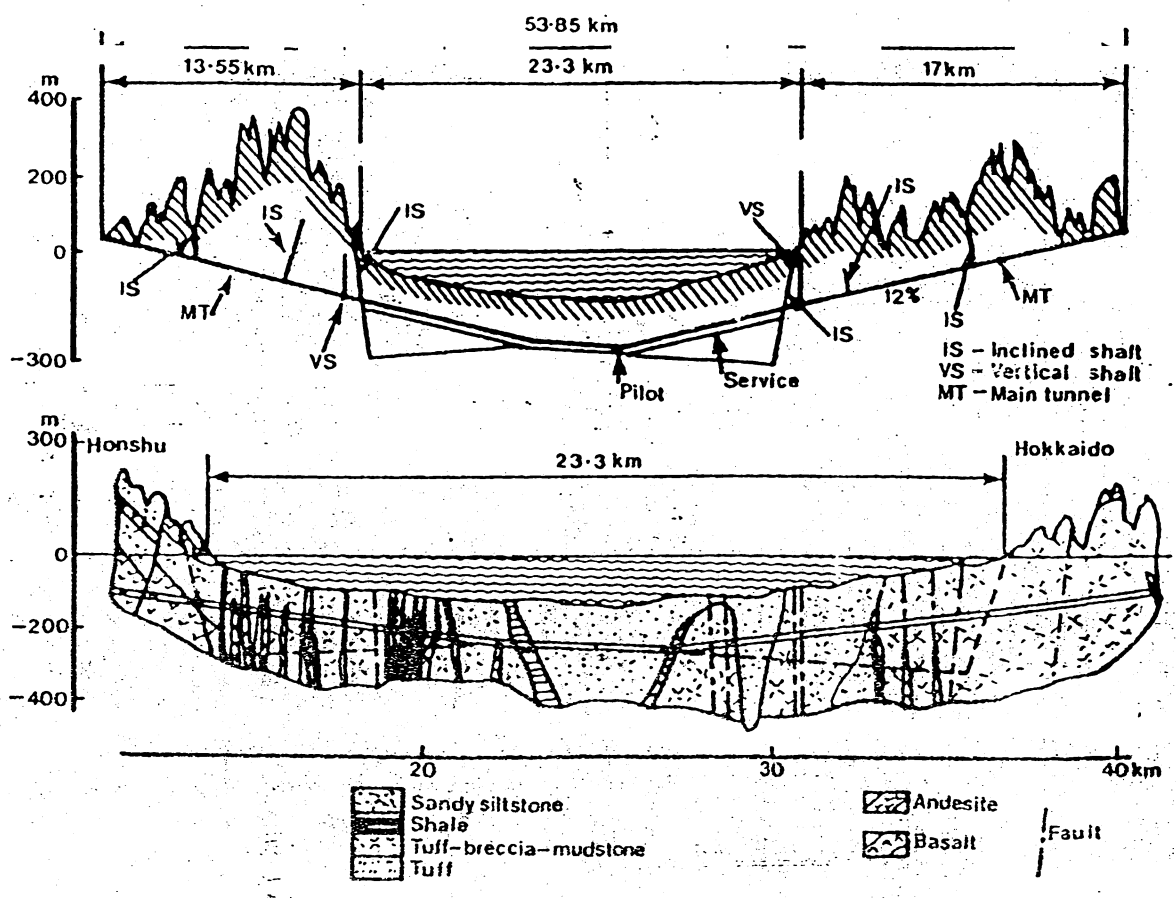

شکل ۱-۲: مقطع طولی تونل سیکان

Tunnel Boring Machine

بیشترت تونلسازی: ماشینهای حفرتونل امکان دسترسی به رکوردهای جدیدی در سرعت پیشروی یا حفرتیمرا با اعمی کلی عملیات در ضمن احداث تونل را فراهم آوردند، یکی از TBM های Robbins به سرعت حفرتونل ۱۲۸ متر در روز در اسلو^{۱۲۲} رسید. در خلال دهه ۱۹۷۰ تا ۱۹۸۰ آلتونوها تونل در ژاپن و چین حفرتونل.

احداث تونلها برای (هیدروالکترب) سهم قابل ملاحظه ای در پیشرفت تونلسازی داشته اند. پیشرفتهای عمده در امر حفرتونل و روشهای نگهداری مدیون احداث موفقیت آمیز پروژه های تونلها می باشد. در کشور *Gitaru* در کینیا و... می باشد. انجام چنین پروژه های مستلزم حفرتونلهاست متعدد به منظورهای متفاوت از جمله تونلهای لازم برای راه دسترسی، تونلهای تونلها و تونل انحراف رودخانه در زمان احداث سد، می باشد.

ملاحظات آبی تونلسازی

افزایش سرعت حفرتونل - Robbins اظهار داشته است که رسیدن به سرعتهای بالاتر حفرتونل به وسیله ماشینهای TBM یکی از چشم اندازهای آبی این صنعت است. وی تأکید می کند که قابلیت های برش یا حفرتیمرا این ماشینها، بخوفزاینده ای برای انواع سنگهای سخت تر افزایش می یابد و معاقب آن سیستمهای حفرتیمرا بزرگتر به جای روش چالزنی و آستباری به کار گرفته می شود. وی همچنین عقیده دارد که طوایف^{۱۲۳} برای بار در دامنه معاومی گسسته تر سنگها بسیار تری شوند. نقش طراحی و برنامه ریزی در پروژه های تونلسازی - Muir Wood در مورد ملاحظات آبی توجه را بر اهمیت زمان و کار در تونلسازی معطوف داشته است که با وجود کارشناسان متخصصان بهره به عنوان عامل کلیدی و محکم موفقیت، عملی خواهد شد. برنامه ریزی از جنبه^{۱۲۴} یمنه سازی عملیات، یکی از اساسی ترین کارهای هر پروژه است و یمنه سازی حفرتیمرا را از نظر از جنبه های مهم کار است، که حفرتیمرا دهد. Muir Wood نتیجه می گیرد که تونلسازی به دست افراد بیوسم تخصص و غیر کارشناس، این کار را به نیک کار بر حفرتیمرا غیر قابل پیش بینی و حادثه ساز تبدیل می کند.

1-rate of drivage , 2-roadheader ; 3-planning ; 4-optimisation

تولسازی یک مبارزه است و بصیرت و دوراندیشی کافی امکان دسترسی به موفقیت را میسر می‌سازد و ملاک ارزیابی موفقیت ارزش کل پولی است که در این مبارزه حاصل می‌شود.

تولهای قطر کوچک - این پیشرفت مهم به طور مشخص فقط در یک دوره زمانی بسیار کوتاه حاصل شده است. تولهای قطر یا ابعاد کوچک که به آنها *میکرو تونل* (۱) گفته می‌شود به تولهای اطلاق می‌گردد که ابعاد آن جدی کوچک است که فقط یک نفر می‌تواند از آن عبور کند و در انگلستان به تولهای با قطر داخلی کمتر از ۱۹ متر گفته می‌شود. این نوع تولها به عنوان یک جایگزین با هزینه جذاب برای کانالهای روبازی که لوله‌ها را در آن قرار می‌دهند و بویژه در شهرهای متراکم و درآمده است. کشورهای ژاپن و آلمان در این زمینه تحقیقاتی انجام داده‌اند و در ژاپن حفاران تولها با ماشینهای تونلرهای تمام رخ کنترل از راه دور به پیشرفتهایی نائل آمده است. به نظر می‌رسد این روش هرگز نیز تراز لوله‌گذاری باشد و در صورتی که به عنوان یک سیستم جایگزین مطرح باشد نیاز به ارزیابی دقیق خواهد داشت.

تکنیکهای ویژه کاربرد تلسیلهای خاص حفارچه‌ها و تولسازی در بازیابی موفقیت آمیز ماه‌های نفتی آلبرتا توسط *Stephenson* و *Luhning* توضیح داده شده است. این افراد به نقش مهم تولسازی در توسعه و گسترش " ذخایر قابل بازیافت نفتی " (۲) که قبلاً با تکنولوژی مرسوم استحصال آنها امکانپذیر نبود، بوضوح تأکید کرده‌اند.

دستیابی به پیشرفتهای آتی در تولسازی - پیشرفت در علم بر مشکلات تولسازی باستی انجام شود. با این وجود، پیشرفتهای در حفار و حفارهای تولسازی به طور پیوسته از طریق ارزیابی دقیق و کسب دانش روز وجود داشته و خواهد داشت. در جمع بندی نتایج و آگاهیه‌ها حاصل از روشهای تولسازی جدید آتریشی می‌توان اظهار داشت که انتخاب روش تولسازی هنوز یک هنر و مهارت است و مشکل می‌باشد و ولی باید افزود که پیوند دو عامل هنر و تکنیک می‌ستند تجربه، تحقیق و فکری خلاق و نیاز است.

1- micro tunnel ; 2- shaft sinking ; 3- Alberta
 4- recoverable oil reserve

فصل دوم

جنبه‌های زمین‌شناسی تونلسازی: بررسی، ارزیابی و برآورد^(۱)،^(۲) و برآورد^(۳)

مشکلات مشرابط زمین‌شناسی

هر پروژه تونلسازی یک هدف کلی دارد و آن این است که با موفقیت بر مجموعه‌ای از مشکلات زمین‌شناسی که با آن روبروست، فائق آید. هر محلی مشکلات زمین‌شناسی خاص خود را دارد و در یک محل نیز گاهی آن مسائل متفاوت است. به تجربه دریا قبه اندک نوع مشکلات را نمی‌توان پیش‌بینی نمود. محیط زمین‌شناسی موضوع مبارزه اصلی طراحان و سازندگان تونل است. علاوه بر این، اغلب عدم اطمینان‌های نسبت به سازگاری و انطباق پذیری روش تونلسازی انتخاب شده با توره سنگ وجود دارد. بهر حال، هر چند یک شناسائی کلی و تصدیق عمومی نسبت به اهمیت اطلاعات در مورد جنبه‌های زمین‌شناسی پروژه‌های تونلسازی وجود دارد، عموماً چنین اطلاعاتی و میزان صحت آنها با توجه به محل‌های خاص، اغلب موجب بروز اختلاف نظرهایی می‌شود. بر همین اساس است که گفته می‌شود برای هر پروژه تونلسازی بایستی بررسی، ارزیابی و برآوردهائی از جنبه‌های زمین‌شناسی محل تونلسازی صورت گیرد.

جایگاه و اهمیت دانش و اطلاعات زمین‌شناسی

با اهمیت محیط و شرایط زمین‌شناسی محل تونلسازی، تأثیر عمده‌ای بر انتخاب روش احداث، بسیاری از مسائل مرتبط با امنیت، طراحی و خدمات بعدی، عملیات و تعمیر و نگهداری دارد. عوامل تفضیلی (غرضی) زمین‌شناسی به‌طور اساسی بر انتخاب روش خاص تونلسازی مؤثر است و در بعضی موارد امکان‌پذیر است که کل پروژه را تحت تأثیر قرار می‌دهد. از مدتها قبل مشخص شده است که آگاهی‌ها و اطلاعات قبلی و تفضیلی

1 - investigation ; 2 - evaluation ; 3 - appreciation

از مشخصه های زمین شناسی محل تونلسازی یک شرط لازم اولیه برای موفقیت در طراحی، احداث و عملیات اکثر همین پروژه هائی می باشد.

گستره اطلاعات اولیه در مورد جنبه های زمین شناسی محل مورد نظر برای تونلسازی، غالباً متأثر از ملاحظات اقتصادی است. در صورتی که انجام اکتشاف محلی برای تهیه اطلاعات اساسی جهت تضام در مورد پیشنهادات طرح تونلسازی مورد موافقت قرار گرفته باشد، بایستی امکانات و هزینه های لازم برای انجام اکتشاف مقدماتی جهت تدارک برآزاری یک ارزیابی کامل از عوامل زمین شناسی مختلف مرتبط با پروژه مدنظر قرار گیرد. در واقع، در بسیاری از پروژه های تونلسازی اطلاعات تفصیلی اصلی زمین شناسی فقط در فاز احداث تونل بردست می آیند. این اظهار به منظور تأکید بر نقش مهمی است که جمع آوری و ارزیابی همین اطلاعاتی در حین احداث تونل بازی می کنند.

۱- بازرسی : سوابق مشاهدات زمین شناسی و تونل آبیانیتش
همی در طی مراحل انجام پروژه تونل از ملاحظات مقدماتی طرح تا ارزیابی و انتخاب طرح نهائی گرفته تا برآورد و انتخاب روش احداث و در نهایت مراحل عملیاتی و اجرای تونل انفاذ می کنند. طراحان تونلها موظف هستند که برای تجدید نظر در تفکراتشان نسبت به طرحهای نهائی در پرتو نوری که در مرحله طراحی از اطلاعات زمین شناسی پدیدار می شود، آماده باشند. پروژه عظیم تونلسازی Alpine نمونه جالبی در راستای این پیشنهاد، بویژه با توجه به ضرورت تجدید نظر در طرح به دنبال تجارب زحیمتی که در جریان احداث تونل Loetschberg بردست آمد، می باشد. هدف بررسیهای زمین شناسی : Legget برای انجام مطالعات زمین شناسی در تونلسازی به دلیل منافع زیاد ناشی از تأثیر گذاری مسائل زمین شناسی بر طراحی و احداث، تأکید کرده است. در حقیقت کلیه تونلها، به استثنای تونلهای لوله ای غرقابی^(۱) و ترانشه ها^(۲)

۱-immersed tube tunnel ; 2-trenche

که در رشته‌های سطحی خفزی شوند، همگی در پوسته زمین خفزی گردیده طبیعی است که خصوصیات فیزیکی - مکانیکی سنگ درونیتر بلاواسطه تونل و شرایط همین عوامل طبیعی نظیر فشار سنگ، آب موجود و قابلیت کلی سنگ برای انقباض و انقباض، انقباض و انقباض و نوع نگهداری مطلوب تونل به منظور پایداری کوپاها یا دراز مدت تأثیر عمده می‌گذارد. نتیجه گیری *legget* در نهایت این است که مهم‌ترین کار در تونلسازی این است که قبیل از شروع کار احداث تونل، بررسی و مطالعه زمین شناسی صورت گیرد و مقاطع قائم زمین شناسی (عرضی) در طول میری که قرار است تونلسازی در آن انجام شود، تهیه گردد. علاوه بر این، مشخصه‌های رخداری مهندسی سنگ نیز از نظر *legget* اهمیتی معادل ویژگی‌های زمین شناسی دارند. بنابراین *legget* این اطلاعات مبنایی برای انجام تضاد در مورد امکان‌سنجی اقتصادی و فنی پروژه به دست می‌دهند. وی اظهار می‌دارد که سنگ‌های پرکامبرین و انواع سنگ‌های قدیمی از نظر زرخش شناسی، به دلیل بالا بودن

را افزایش می‌دهند.

برعکس، سنگ‌های جوانتر از نظر زمین شناسی مانند سنگ‌های پالئوزوئیک^(۱)، به دلیل پائین بودن مقاومت آنها خفزی شوند و در نتیجه خفزی‌های احداث پائین می‌آید و این امر با کاهش سن سنگ‌ها و رفتن به سمت تسکيلات جوانتر، نظیر رشته‌های سن و مناسب‌ای جدید، ممکن است به تکلیف‌های خاصی نظیر تریپتی دوغاب یا حتی انجماد^(۳) نیاز باشد که در نتیجه می‌تواند به افزایش هزینه‌های تونلسازی منجر شود.

مطالعات و بررسی‌های همزمان با احداث: هدف کلی بررسی و مطالعه زمین شناسی مقدماتی این است که طبیعت یا خواص فیزیکی - مکانیکی زمین تشکیل دهنده مسیر تونل را نشان دهد و مقاطع مناسب زمین شناسی تهیه گردد. غالباً مشکل است که اطلاعات زمین شناسی

1 - superficial deposit ; 2 - Paleozoic ; 3 - freezing

سطحی را با آنچه در طول مسیر برنامه ریزی شده تونل پیش می آید، مرتبط و منطبق کرده مواردی از اینگونه مشکلات در تونلهای زیر آبی، تونلهائی که از زیر شهرهای با ساخت و ساز زیاد عبور کرده اند و تونلهائی که در زیر رسته کوههای مرتفع حفر شده اند، پیش آمده است.

تونل Siplon قرار بود در زیر رسته کوههای حفر شود که بیش از ۱۰۰ متر ضخامت سنگهای پوشاننده تونل بود و حفرت گمانه های اکتشافی معمول از سطح زمین غیر عملی نبود. سوابق احداث تونل و اطلاعات حاصل از حفرتونلهای و گمانه های اکتشافی حفر شده در سینه کارهای تونل هادی، اطلاعات زمین شناسی قوی به دست داد که می توانست بهم در جهت اصلاح و هم در جهت تأیید برآورد قبلی انجام شده عمل نماید.

هنرینه نسبی اکتشافات زیر زمینی - هنرینه این چنین کارهای مقدماتی با اولیای که نقش برداریهای زمین شناسی، آزمایشها، حفاریها، نقشه برداریها و مطالعات ژئوفیزیکی و برگرداندن اندازه گیری لازم در یک محل خاص را در بر می گیرد، نسبت به کل هنرینه پروژه های مشخص توسط سازمان است. وی اظهار دارد - است که در این امر، رسیدن به نتیجه ای که انتظار می تواند بین ۱٪ تا ۲٪ باشد و نقل نموده که این رقم برای دو تونل احداث شده در کانادا (Bridge River) ۱۳٪ و برای تونل Vancouver، که مشکلات غیر معمول موجب انجام برآورد بیشتری گردید، ۷۱٪ از کل هنرینه بوده است. وی برای نتیجه گیری در مورد کارهای مقدماتی و اکتشافی توپوگرافیک به موارد متعدد برنامه های اکتشافی زیر زمینی که به طور موفق انجام شده اند، معطوف می دارد و همچنین به موارد خاصی اشاره می کند که علیرغم انجام کارهای اکتشافی بسیار دقیق، شرایطی و مسائل غیر قابل تصویری پیش آمده یا اتفاق افتاده است.

legget تا کیدی کند که در اکتشافات زیر زمینی تجربه نشان داده است که یک همدس با شرایط غیر قابل رؤیایی که غالباً در زیر زمین وجود دارد، روبرو می باشد و بنابراین تا زمان انجام عملیات حفرت نمی تواند با اطمینان مطلق راجع به شرایطی که پیش خواهد آمد، اظهار نظر و عمل نماید. وی همچنین اظهار می دارد که در مناطق پوشیده شده با نشت های یخچالی، عدم اطمینان شخصی

نسبت به اطلاعات حاصل وجود دارد و در صورتی که قرار باشد مطالعات زمین شناسی در این مناطق صورت گیرد، بایستی در اسناد معاوضه یا متن قرارداد، این مسئله به صورت مکتوب آید درج گردد.

West مقایسه‌هایی بین شرایط زمین شناسی واقعی و پیش بینی شده در تونلسازی انجام داده و مثالهایی از موارد مطالعه شده را آورده است. وی هزینه‌های بررسیهای محل تونلسازی را نسبت به کل هزینه احداث برای پنج پروژه تونلسازی بزرگ مقایسه کرده است که یافته‌های اصلی وی به صورت خلاصه در جدول ۲-۱، ارائه می‌گردد. مشاهده می‌شود که هزینه کاربری و مطالعه محل تونل به طور اساسی از طبیعت یا خواص فیزیکی مکانی زمین و عمقی که تونل در آن حفاری شود تأثیری پذیرد. اولین ردیف از شمال West در جدول ۱-۲ نشانگر یک محیط زمین شناسی نسبتاً ثابت و شناخته شده است که شرایط می‌تواند با قطعیت یا اطمینان بالا تری پیش بینی شود. در ردیف دیگر به محیطهای زمین شناسی پیچیده‌تری مربوط می‌شوند که به بررسیهای تفصیلی تری نیاز دارند. ۱-۵-۱-۲ تونلسازی در رسوبات لایه‌های گوناگون که در سطح متوسط، از نظر سختی برای انجام پروژه دارد، در نتیجه میزان کار مطالعات و بررسیهای محلی آن، از جنبه ثبات نسبی محیط این گونه تشکیلات رسوبی، می‌تواند کاهش یابد.

جدول ۱-۲: هزینه نسبی مطالعات و بررسیهای محلی برای تونلهای مختلف

نوع و موقعیت تونل	زمین شناسی	عمق (m)	قطر (m)	طول (km)	هزینه بررسی محلی (% هزینه احداث)
قطار زیرزمینی (Liverpool Loop and Link)	ماسه سنگهای Keuper and Bunter	۱۰-۲۰	۵	۵	۰/۱۴
قطار (Wapping-woolwich Jubilee line)	چالک، ماسه و رسوبات شن (در رودخانه را قطع می‌کند)	۱۰-۲۰	۴	۱۷	۰/۱
کانالهای تلخ - تونل کابل گاز	مارن Keuper	۱۲	۲/۵	۱/۵	۰/۳
انحراف جریان بارودخانه (تونل انحرافی Dinorwi)	تشکیلات کامبرین	۲۰-۱۸۰	۶	۲/۲	۱/۹
استعمال آب (تونل Kielder Aqueduct)	ماسه سنگ و گل رس (بالای ۳۰۰) و سنگ آهکهای کریستوفر	بالای ۳۰۰	۳	۲/۸	۲

بررسیها و مطالعات مقدماتی

جدول ۲-۲ یک برنامه اکتشافی را نشان می دهد که اساساً بر مبنای پیشنهاد Dodds تنظیم شده است. وی اظهار می دارد که بررسیها باید طی یک فرآیند کلی به جزئی، با توجه به این که هر مرحله نقش مهمی بازی می کند، تنظیم و برنامه ریزی گردد. وی توجه را بر اهمیت تعبیر و تفسیر و تضاد در ارزیابی برنامه اکتشافی معطوف نموده است، زیرا برنامه اکتشافی برگردنی دامنه کار و جنبه های تفصیلی کل پروژه تولید سازی تأثیری گذارنده بسیاری از دست اندر داران تولید سازی نیز بر این نقطه نظر تأکید کرده اند، برای مثال Edmund اظهار داشته است که هر چه اطلاعات اولیه را جمع بستگامی که تولید از آن عبور می کنند، کاملتر باشد، فرآیند یک تولید سازی واقعی رضایت بخش تر خواهد بود.

Zarubā و Mencl در بحث راجع به وظیفه و ویژگیهای بررسیهای زمین شناسی سه مرحله مشخص را پیشنهاد کرده اند:

- ۱- شناسائی و بازدید مقدماتی به منظور شروع مطالعه
- ۲- مطالعه و بررسی امکانپذیری برای مرحله طراحی
- ۳- بررسی و مطالعه در حین احداث که به منظور کنترل نتیجه گیریهای مراحل اول و دوم و در صورت لزوم اصلاح طرح صورت می گیرد

کارهایی که در شناسائی مقدماتی و بررسی و مطالعه بعد از انجام می گیرند: بررسیهای زمین شناسی نقش بسیار مهمی در پروژه های تولید سازی بوئره به واسطه تأثیر قطعی اطلاعات حاصل از این بررسیها بر انتخاب مسیر و روش احداث، هدای از تأثیری که بر هزینه ها و امنیتی تولید سازی می گذارند، بازی می کنند. Zarubā و Mencl در بیان وظایف شناسائی مقدماتی و بررسیهای تفصیلی، مسائل ذیل را شایان مطالعه در این مرحله دانسته اند:

- 1- reconnaissance
- 2- feasibility

ج ۲-۲: عناصر اصلی یک برنامه آکادمی برای پروژه‌های توپوگرافی

عناصر اصلی	توصیحات
۱- بررسی نوشتجات	۱- مطالعه مطالب و اطلاعات منتشر شده یا منتشر شده در مورد منطقه پروژه ۲- مطالعه تاریخی عمومی منطقه محلی که قرار است توپو در آن احداث شود
۲- مطالعه علمی هوایی	۳- بررسی کلی کاربرهای ساختمانی و طرحهای مهم قبلی مرتبط با محل ۱- علمهای هوایی یک دید کلی از منطقه پروژه به دست می دهد ۲- با چنین علمهایی جنبه های ژئومورفولوژیکی ^(۱۱) شناسایی می شود ۳- شناسایی جنبه های نظیر توپوگرافی، آرایش آبراه ها، پوشش گیاهی، کاربری زمین و منابع بالقوه مصالح ساختمانی ۴- زوج علمهای هوایی ^(۱۲) (۵) امکان دید سه بعدی را فراهم می آورند (پروژه سودمند هستند)
۳- شناسایی و بازرید مفرمات از زمین شناسی سطحی	۵- دربارهٔ شیب دار توپوگرافی را می توان شناسایی کرد ۶- عوارض دیگری مانند زمین لغزش ^(۱۵) گسلهای اصلی، ناقدیس ^(۱۶) ، ناودیس ^(۱۷) و ساختارهای کنیدی شناسایی می شود ۷- عکسبرداری مارون قمر قادر به شناساندن مسیر آب و حوضه های است ۸- رادار اسکیننگ می تواند باعث شناسایی جنبه های سطح زمین که به دلیل شرایط هوای آب و هوایی امکان شناسایی آن با سایر روشها مسیر شده است، گردد. ۱- نقشه برداری سطحی زمین شناسی ۲- آنچه از بررسی نوشتجات و مطالعه علمهای هوایی بردست آمده است، در این مرحله مدنظر باشد. ۳- ساختمان سازنده ها و ویژگیهای ساختاری، انواع سنگها و جنبه های ژئومورفولوژیکی و عوارزگی بررسی کلی شوند.
۴- مطالعات و بررسیهای ژئو- فیزیکی	۱- این بررسیها مزایایی از جمله غیر مخرب بودن، سرعت نسبی و به طور کلی هزینه تمام شده پایین، دارد با این وجود دقت آنها کم است. ۲- ویژگی و مزیت خاص روشهای ژئوفیزیکی تعیین محل ناخنجاریایی است که مسترژ شناسایی و بررسیهای تفصیلی با روشهای مستقیم می باشد. ۳- روشها شامل لرزه ای انعکاسی و انکساری ^(۱۷) ، الکترومگناویمت ^(۱۸) سنجی، و تعلق و مغناطیسی است. ^(۱۹) ۴- کاربردهای مطالعات لرزه ای عبارت است از: (الف) شناسایی نوع مصالح و مواد (ب) تعیین محل ناخنجاریایی زمین شناسی مانند دره ها، موهون ^(۲۰) و

1-aerial photograpic; 2-geomorphology; 3-drainage; 4- stereoscopic pairs of photographs; 5-landslide; 6-anticlinal; 7-synclinal; 8-dome structure; 9-elastic scanning; 10-anomaly; 11-seismic reflection and refraction;

مناطق برشی و مناطق هوازده^(۱)

(ج) تعیین محل اجهبای شکسته شده

ردا حکمک در انتخاب محل گمانه حفاری

۵- روشهای ژئوفیزیکی درون گمانه ای یا چاه پیمایی شامل چگالی نوترونی^(۳)، تعیین سرعت

امواج صوتی و لرزه ای، روشهای گاما-گاما و مقاومت الکتریکی. این روشها در

مطالعه لایه بندی، ساختارهای زمین شناسی، نوع سنگها و احتمال وجود

مغزات و کارهای قدیمی معدنی بسیار مفید هستند. دوربین های درون گمانه ای

در تکمیل مطالعات ژئوفیزیکی درون گمانه ای در موارد خاص نتایج مفیدی به دست داده اند

۱- حفاری عمیق تر از روش اکتشافی مورد استفاده در کارهای عمرانی است و اطلاعات

۵- حفاری اکتشافی

زمین شناسی مخصوص از منطقه و محدوده گمانه حفاری به دست می دهد.

۲- تعیین موقعیت گمانه های حفاری مستلزم ملاحظات دقیق از جهت کسب حداکثر

اطلاعات ممکن می باشد و این بدین معنی است که گمانه ها را نمی توان به طور

دلخواه در فواصلی در طول خط تونل حفار کرد.

۳- گمانه ها و موقعیت آنها باید بگونه ای در نظر گرفته شود که امکان اکتشاف تفصیلی

دهانه های^(۵) فرورفتگیهای توپوگرافیک^(۶)، موقعیتهای که هموارگی عمیق استار می رود،

مناطق آبریز^(۷)، ساختارها^(۸)، تپه مرتفع^(۹)، مناطق رسوب^(۱۰)، آمدن سازنده

۴- حفاری محلهای تونل عمیق اطلاعاتی را جمع به انواع سنگ و شرایط زمین شناسی

خاص افسی که تونل در آن حفاری شود به دست می دهد و این اطلاعات

در تهیه مقاطع زمین شناسی کمک کننده است.

۵- اکتشاف خاک و زمینهای نرم به طور کلی به منظور تعیین ضخامت، نوع و خواص

مربوط به موقعیت محل تونل انجام می شود.

۶- برتبه حفاری سنگ مستلزم ذکر خصوصیات واضح ملزومات می باشد؛

چون هدف حفاری می تواند موارد ذیل را شامل شود:

(الف) شناسایی انواع سنگها و لایه بندی و ساختار زمین شناسی در افق تونل

(ب) تعیین خواص فیزیکی سنگها

(ج) به دست آوردن اطلاعات مربوط به آرایش درزه ها برای انواع سنگها اصلی

(د) تعیین نفوذپذیری و شرایط آبریز زمین^(۱۱)

(ه) جمع آوری اطلاعات در مورد سطوح تنش برجا^(۱۲)

(و) ارزیابی مشخصات شوا و متسی سنگ در ارتباط با آستباری یا حفاری

2- Down-hole ; 3- neutron density ; 4- exploratory drilling ; 5- weathering
5- portal ; 6- topographic low ; 7- water-bearing ; 8- permeability ;
9- in situ stress level

- (۵) تأمین راهی برای انجام عملیات آزمایشی (۱) یا آزمایشهای درون گمانه‌ای
- ۷- احتمالاً مهمترین جنبه محضری کار بر سرهای محل تولید تهیه نمودارهای (لاگهای) صحرائی از اطلاعات زمین شناسی است. ضروری است که طبقه اطلاعات موجود ثبت شود و به صورتی مناسب جهت تسهیل انجام کمینفات و بررسی اطلاعات خاصی که بعداً ممکن است به صورت نموداری یا توصیفی درآید، نشان داده شود.
- اطلاعاتی که همراه با نمودارها یا لاگهای حفاری باستی آورده میشوند عبارتند از:
 - (الف) توصیفات زمین شناسی سنگها یا دیگر مواد موجود
 - (ب) اطلاعات مربوط به هرگونه آزمایش صحرائی انجام شده
 - (ج) خربیات گرافیکی سوار مغزه (۲) مانند لیتولوژی (۳) (لايه نيزی یا خواص مائیکروکلی) سنگها و سنجار
 - (د) خربیات مربوط به طول مغزه بازیابی شده برای هر مغزه
 - (ه) نحوه اجرای حفاری و عملکرد کلی در عمقهای مختلف
 - (و) ارزیابی عینی از سیال حفاری برلشی (خارج شده از گمانه) نظیر شرایط و مقدار
 - (ز) اظهار نظر راجع به عملیاتی که کل حفاری (سیال حفاری) و مغزه افت داشته یا بازیابی نشده است.

- (ح) شرایط آب زیرزمینی
 - (ط) هرگونه ظروقات خاص راجع به لونه گذاری حفاری (۴) یا سمیت کاری (۵)
 - (ی) توصیفات و خربیات مربوط به محل مغزه در حبه‌ها
- ۱- راههای دسترسی مستقیم به مناطق خاصی که می‌خواهد در آن تولید حفار شود و خربیات و تونلهای آزمایشی امکان بازرسی و رویت شرایط سنگ و انجام هرگونه آزمایشی یا فرایند می‌آورد.

۶- خربیات و تونلهای آزمایشی

- ۲- ارزیابی‌های کاملی می‌تواند انجام شود
- ۳- بیاتکاران با وجود این خربیات یا تونلهای آزمایشی، تصور مینمایند که از شرایط مورد انتظار تونلسازی به دست می‌آورند.
- ۱- بررسی و آزمایشهای برجای مکانیک سنگی موارد ذیل را میسر می‌سازد:
 - (الف) ارزیابی و سنجش تولیداری و تقویت سنگ در مراحل تولیداری موقت و دائم
 - (ب) ارزیابی پایداری سنگ
 - (ج) برآورد و ارزیابی مناسب بودن روشهای مختلف حفار و احداث
 - ۲- آزمایشهای بارگذاری صفحه‌ای، ارزیابی رفتار تغییر شکل پذیری برجای سنگها که در آن‌ها تولید حفاری می‌شود را میسر می‌سازد و راهنامه‌هایی در مورد بارگذاری

۷- آزمایشهای برجای

1-logging و 2-core ; 3-lithology ; 4-casing ; 5-cementation
 6-test pits and drift و 7- in situ testing

مورد انتظار و توزیع بر روی سیستم نگهداری بدست می‌دهد.

- ۳- اندازه گیرهای تنشهای برعکس شدت و جهت تنشهایی که در مرحله طراحی تونل باید منظور شود را مشخص می‌کند؛ روشهای جک تخت^(۱) و آزاد سازی تنش^(۲) آزمایشهای مناسبی برای بررسی‌های اولیه تونل می‌باشند.
- ۴- الگوهای تغییر شکل^(۳) اطراف تونل را می‌توان با استفاده از ابزارهای در داخل حفره یا مونتئورینگ^(۴) گمانه‌های واقع در سینه‌های فراگیر تونل ارزیابی کرد. اندازه گیرهای تغییر شکل سنگ در بررسی مسائل نگهداری و ارزیابی کارایی سینه‌های مختلف نگهداری مفید هستند.
- ۵- ارزیابی بارگذاری بر سینه‌های نگهداری با استفاده از lead cell^(۵) و دیگر شکل‌های ابزار بندی.

۸- کارهای آزما-
میشگاهی

- ۱- تعیین معادیر مقاومتی سنگ و رفتار تغییر شکل پذیری در شرایط تنش تک و سه محوره برای موقعیتهای قبل و بعد از گسختگی^(۶)
- ۲- تعیین ضریب الاستیک سنگها
- ۳- بررسی مشخصات رفتاری خزش یا وادادگی^(۷)
- ۴- تعیین معادیر مقاومتی درزه سنگها و تأثیر پرشدگی درزه‌ها (در صورت وجود)
- ۵- تعیین معادیر نفوذ پذیری و تخلخل^(۸)
- ۶- تعیین چگالی و بررسی قابلیت افت مقاومت در رابطه با هوازدگی سایر عوامل
- ۷- خواص سختی^(۹) و ساینده^(۱۰) سنگ

۹- آزمایشی مدل

- ۱- مدل‌های بزرگ مقیاس در بعضی مواقع جهت ارزیابی و بررسی قابلیت‌های جنبه‌هایی خاص از طرح تفصیلی مورد استفاده قرار می‌گیرد.
- ۲- مدل‌های کوچک مقیاس برای آزمایش جنبه‌های خاصی از طرح مفید هستند. در ضمن تک ابزار یا روش نسبتاً کم هزینه در اختیار می‌گذارند.
- ۳- مدل‌ها در ایجاد یک تصویر عینی از محیط زمین شناسی در طول مسیر تونل مفید هستند.
- ۴- یک طرح منطقی بر مبنای اطلاعات حاصل از مراحل قبل می‌توان ایجاد کرد:

الف) ارزیابی مسیر تونل

ب) بررسی و ارزیابی روش خرد کردن سنگ و احداث^(۱۱)

ج) ارزیابی نگهداری تونل و جنبه‌های کنترل زمین

د) بررسی زرد خردگی خاص نظیر آبلبری یا آبلسی^(۱۲) و بهسازی زمین

مشکلات گاز و غیره

هـ- روشهای مدل سازی خاصی جهت کمک در ارزیابی طرحها و حدود دارن که عبارتند از:

الف) مدل‌های تجربی^(۱۳)

۱- flat Jack ; 2 - overcoring ; 3 - deformation ; 4 - instrumentation ; 5 - monitoring (رفتاری)
6 - failure ; 7 - elastic ; 8 - creep ; 9 - porosity ; 10 - hardness ; 11 - abrasive ;
12 - rock breakage ; 13 - data on rock mechanical properties

۱- بررسی و مطالعه شرایط زمین شناسی و ویژگیهای سنگها

۲- مطالعات آب شناسی در طول مسیر تونل

۳- مطالعات تفصیلی جنبه های کنترل کننده ساختار واقعی تونل نظیر مناطق گسله و همواره

۴- تعیین موقعیت دهانه تونل با توجه ویژه برای کنترل دیواره ها در جریان احداث بر سه های
پایه ای یا ایچ آر
دسترسی بهم خورد.

۵- ارزیابی فشارهای پوستش تونل بدین منظور که بتوان بر سه های احداث تونل را به طور واقعه
یافته ای پیش بینی نمود.

۶- مطالعه در بررسی ویژگیهای حفاری و حفارها

۷- تعیین سهولت دستیابی به مواد و مصالح لازم برای پوشش یا آستر بندی تونل

۸- ارزیابی تأثیرات حفرتونل بر مناطق اطراف، بویژه جنبه های نظیر تغییرات در سطح آب

زیر زمینی، آلودگی از چاهها و معیشتی آبهای سطحی و احتمال وقوع نشست سطح زمین

این افراد بحث مهندسی در مورد جنبه های مختلف مرتبط با مطالعات تفصیلی زمین شناسی مهندسی

مربوط به تونلها در شرایط گوناگون ارائه می دهند. اساس شناسایی مقدماتی بر نقشه های زمین شناسی که

بر روی آن نتایج مطالعات تفصیلی صحیحی نوشته شده، استوار است. آنها اظهار می دارند که اطلاعات تفصیلی

زمین شناسی که فوراً از سینه کار تونل اصلی برداشت می شوند، نقش مهمی در پیشروی تونل بازی می کنند.

بر حال، آنها با توجه به کاربرد ماشینهای سنگین تونلسازی نظیر TBM ها که امکان برداشت فوری

از سینه کارها وجود ندارند، اظهار کرده اند که به های استفاده از برداشتهای فوری سینه کارها، در

تونلهای نسبتاً کم عمق از گدازه های قائم و در تونلهای عمیق از گدازه های افقی که در جهت کار تونل حفار

می شوند، استفاده می گردد.

کننده تم ریاری که توسط Henck و Zaruba بر آن تأکید شده است، شرایط آب شناسی است که

به دلیل خطرات همین که آبهای زیر زمینی در عملیات تونلسازی ایچ آر می کنند، مستلزم انجام مطالعات تفصیلی

می باشد.

(ب) مدل‌های فیزیکی

(ج) مدل‌های ریاضی

۶- مدل‌های تجربی که بر اساس اندازه‌گیری‌ها یا تجارب قبلی ایجاد شده اند، ابزار مفیدی که جواب را به سؤال مرتبط می‌سازد

۷- مدل‌های فیزیکی چه مدل‌های کامل یا مدل‌های خلاصه شده می‌توانند جهت بررسی جنبه‌های مختلف طرح مورد نظر به کار گرفته شوند. چنین مدل‌هایی اغلب نتایج کیفی بدست می‌دهند تا نتایج کمی، البته روشی نسبتاً کم هزینه جهت بررسی و ارزیابی است که یک دید عینی کلی از محیط زمین شناسی مسیر تونل بدست می‌دهد.

۸- مدل‌های ریاضی بر مبنای فرضیه‌ای ساخته می‌شوند که مهندس بااستی با این فرضیه‌ها آشنا باشد. چنین مدل‌هایی می‌توانند جهت بررسی دامنه گسترده‌ای از موقعیتهای محتمل مورد استفاده قرار گیرند، ولی به طور کلی محدودیت‌هایی بر حسب وقت کلی

تاچکسان دارند.

۱۰- مرحله واقعی احداث

۱- بررسی تفصیلی و تیرگی‌های زمین شناسی در حین مرحله واقعی احداث تا انجام شود و ثبت گردد و در هر روز کردن اطلاعات و سوابق موجود از آنها استفاده شود. این امر منجر به بررسی منظم و سیستماتیک جنبه کار تونل توسط یک زمین شناس است.
۲- تمام درخت‌نظرات در انواع سنگها و شرایط آنها، در اختیار زمین شناسی و تیرگی‌ها همید و از تونل‌زنی متفرقا مشخص توسط یک زمین شناس در رابطه با هر روز کلی تونلسازی و کارهای واسطه مرتبط با آن می‌باشد.

۱- رفتار سنجی جهت تضاد در مورد این موضوعها صورت می‌گیرد که آیا شرایط تونل پس از احداث، پایدار می‌ماند یا نه و ارضانی کند؟ ابر و سطح عمقی آن چنانکه توسط طرح پیش‌بینی شده است، یک بخش مهم از پروژه کلی را تشکیل می‌دهد.

۱۱- رفتار سنجی پس از احداث و ابر

اکتشافات زمین شناسی: Szechy تجارب خود در مورد جنبه های زمین شناسی تونسل

به تفصیل در کتابی تحت عنوان همسج موضوع بیرسته تحریر در آورده است. وی بر اهمیت مشاوره بین مهندسین و زمین شناسان در زمان تهیه طرح های پیش نویس تونل و در جریان مراحل بعدی پروژه تأکید دارد. اکتشاف زمین شناسی طبق نظر Szechy موارد ذیل را شامل می شود:

- ۱- تعیین شناسایی سنگها و شرایط آنها
 - ۲- بررسی و مطالعه اطلاعات آب شناسی، اطلاعات مربوط به گازهای زیر زمینی و دمای خاک
 - ۳- تعیین خواص فیزیکی، مکانیکی و شیمیایی سنگها مربوط به مسیر مورد انتظار تونل
 - ۴- تعیین ویژگی های زمین شناسی مربوط به مقدار فشار زمین شناسی شده سنگها در افقی تونل در آن عمق
- Szechy اظهار می دارد که مرحله اکتشافی باستی عمیق پوشش مطالعه شود، وضعیت وضعیت سنگ های زیر زمینی بررسی گردد، شرایط آبروهای سطحی مطالعه، وضعیت و نوع و حجم آب و گازهای موجود در سنگ های زیر زمینی بررسی و مطالعه و اطلاعاتی در مورد خصوصیات فیزیکی و حفرت سنگها در طول مسیر تونل جمع آوری گردد. وی بویژه بر ضرورت انجام مطالعات زمین شناسی در حین حفرتونل یا احداث آن، اطمینان آوردن امکان کنترل اکتشافی و تعیین آبرو و گازها در طول راه و همچنین صمیم است یا نیاز به بازنگری یا جرح و تعدیل دارد، تأکید کرده است، وی نسبت به اکتشافات در حین حفرتونل و از جمله کارهای تونل از طریق حفرتونلهای هادری با سایر روشها، و گرفتن نمونه های سنگی به منظور انجام آزمایشات علاوه بر اندازه گیری های بر جای زئوتیکسی طرحی می کند.

اطلاعات طراحی؛ Knill اظهار می دارد که هدف مطالعه بررسی، تولید اطلاعاتی است نه امکان طراحی و نیز تهیه ای پروژه را فراهم کند، ولی از آنجا که مرحله طراحی به طور کلی با بخشی از مطالعات و بررسیها همپوشی دارد، برخی از اندازه گیریها اطلاعات لازم اولیه برای طراحی را به دست می دهد. وی بر اهمیت مسورت بین زمین شناسی مهندسی و مهندسین طرح به دلیل مهم عمده اطلاعات ورودی زمین شناسی در پروژه، تأکید دارد. وی در مطالعات و بررسیهای اولیه برای تونل در زمینه تهیه اطلاعاتی در مورد: وسایل نگهداری در جریان احداث روش حفرتونل آب زیر زمینی، خطرات خاصی نظیر گاز و دمای بالا، مشکلات خاص حفرتونل سنگ سخت

و سدهای آماسی، ضروری دانند. هر چه عمق و طول حفرتونل کمتر باشد، در مقایسه با دیگر تونل‌های عمیق و طولی، به اطلاعات قبل از احداث کمتر نیاز دارد. بهر حال، هر تونل هادی در جلوی تونل اصلی امکان آزمایش پیش‌بینش زمین را مستر می‌سازد و فرصتی برای فرآیندهای بهسازی زمین در تونل دوم ایجاد می‌کند که باید انجام شود. فراموشی آورد.

از قبایط و تیرکله‌های زمین با تونل‌سازی: Muir Wood اظهار می‌دارد که مطالعات و بررسی‌های محل تونل باید در جهت تعیین ویژگی‌های زمین به منظور انتخاب روش تونل‌سازی و برآورد مشکلات احداث سوق داده شود. وی تأکید می‌کند که زمین‌شناسی، بهترین عامل در تعیین خواص فیزیکی و مکانیکی، نوع و پهنای تونل‌ها باشد و پیشنهاداتی در مورد مسائلی که باید در جریان مطالعات در بررسی‌های محل تونل مدنظر قرار گیرد، در جدول ۳-۲ ارائه داده است.

مشخصات محلی: Bieniawski در کتاب خود تحت عنوان «طراحی کانال‌کشی در تونل‌سازی» مشخصات زمین‌شناسی محلی را به تفصیل مورد بحث قرار داده است. وی بر اهمیت وجود اطلاعات ورودی قابل اعتماد برای طراحی سازه‌ها و سازه‌های تأکید کرده، و می‌گوید اطلاعاتی دارد که این وظیفه‌ای مشکل است که زمین‌شناسان در صورت دست‌نخورده بودن اطلاعات، ورودی محلی حل‌پذیرهای موجود در روش‌های طراحی پیچیده معطوف داشته است. او بر سه نکته مهم در اطلاعات حاصل از مطالعات و بررسی‌های محلی تأکید ویژه دارد:

- ۱- کیفیت طراحی مهندسی به کیفیت اطلاعات و عوامل ورودی بستگی دارد.
- ۲- قضاوت کامل و زیاد ریزی صحیح مستلزم توجه به روش‌ها یا شیوه‌های کسب اطلاعات ورودی پروژه‌ها هستند.

۳- از جنبه طراحی، توجه بیشتر باستی بر اطلاعات کتی معطوف شود تا اطلاعات کیفی بنیاد و کسب مشاهدات و اندازه‌گیری‌های مکانیک سنگی برای تعیین ویژگی‌های محلی به تفصیل توضیح می‌دهد و اهمیت دامنه گسترده‌ای از روش‌های آزمایشی را نشان می‌دهد. او مثال‌هایی از آزمایش‌های صحرایی انجام شده در مورد پروژه‌های بزرگ ارائه داده و مناسبیت انجام همین آزمایش‌ها را با

ملاحظات اصلی	اظهار نظرها و توصیحات مربوطه
۱- مطالعه زمین شناسی محلی	۱- تاریخچه زمین شناسی محل ۲- جایگاههای تکتونیکی ۳- ارزیابی و تعیین زمان حوادث زمین شناسی
۲- سطوح عدم اطمینان	۱- تشخیص و تعیین مقتضی عدم اطمینان در ساختارهای زمین شناسی مربوط به پروژه
۳- مطالعه و بررسی محل پروژه	۱- ضرورت تکمیل اطلاعات موجود در مورد ساختار و ژئوهیدرولوژی ۲- استفاده از نمونه برداری، آزمایش و ثبت و با تکیه بر منظور تعیین سیستمهای محلی تونلسازی ۳- بررسی استفاده از گمانه های قطر بزرگ (با لای اشتر) برای تعارض زمین:
	الف- بررسی و آزمایش مستقیم ب- آزمایش برجا ج- در دسترس قرار دادن محل برای بازدیدهای بعدی توسط بخشهای ذینفع نظر به امکانات
۴- برداشته آزما- شش و سنجش	۱- تعیین ارزش و مقادیر پارامترهای مربوطه مستقیم در طراحی واحداث تونل قابل کاربرد هستند. ۲- دسته بندی و زون (منطقه) بندی زمین به مناطق و انواع مختلف با استفاده از آزمایش و روشهای آزمایش ژئوفیزیکی
۵- گمانه های اکتشافی	۳- تعیین و بررسی تغییر پذیری زمین شناسی شده با انجام آزمایشها در مقیاس ۱- فرض می شود که ارائه قانون خاصی برای تعیین فاصله یا تالاب گمانه ها امکان پذیر نباشد. ۲- در صورتی که سنگهای رسوبی نینواختی موجود باشد، محتمل است برای شناسایی لایه یا لایه های (۳) و تأیید پیوستگی به تعداد اندکی گمانه نیاز باشد. ۳- عمیق گمانه های زمین شناسی سنگهای آذرین نفوذی و دگرگونی ممکن است صرف نظر از مطالعات و بررسیهای اولیه زمین، استفاده از یک روش تونلسازی قابل انطباق با جنس تغییرات و عمیق گمانه های را ایجاد نماید.
۶- شرایط سنگ	۱- ضرورت تعیین میزان درجه داری و خرد سنگی زمین: RQD شکل مفیدی برای تعیین نوع سنگ است و به بررسی جنسیت های نظیر گسترده تدریج در طول سطح لایه های مختلف گمانه ها
۷- شرایط تنشها	۱- شرایط تنش بر میزان و طبیعت خرد سنگی و درجه داری سنگ تأثیر می گذارد. در رابطه حدیات تونلسازی و تولید آری و وضعیت تنش بر شکل مکانی زمین لایه های زمین شناسی ضعیف تأثیر دارد. ۲- وضعیت تنش می تواند تریبی از عوامل تکتونیکی و خواص زمین شناسی سنگ نظیر جهت آماسی و فرسایش سنگ باشد.

1-geohydrology ; 2- sampling ; 3- marker bed ; 4- Rock Quality Designation

باطح مورد نظر و مورد بحث قرار داده است.

توضیحات مربوط به دستورالعمل انتخاب آزمایشهای مختلف برای تعیین مشخصات زمین شناسی محل پروژه توسط انجمن بین المللی مکانیک سنگ (ISRM)^(۱۱) در ۱۹۷۵ ارائه شده است. نشریات مهم متعددی نیز در رابطه با کارهای مطالعاتی و بررسیهای محل توپل بوئره توپلانی که در غرب اهدات شده اند، منتشر شده است. این نشریات بوئره به تأثیر مطالعات و بررسیهای محل توپل در عملیات واقعی پرداخته اند و جنبه های مهم متعددی از این بررسیها نظیر گمانه ها اکسترنی، نمونه برداری و آزمایشها که کاربرد مؤثرتری در عمل دارند را روشن ساخته اند.

این نامه های عملیاتی انگلستان (BCP یا BSOP)^(۱۲)

CP ۲۰۰۱ (۱۹۵۷) - این ماده اهداف جزئیات عملی (محل اجرای پروژه) را پیش از این بیان داده است:

- ۱- ارزیابی محل اجرای پروژه از جهت مناسب بودن برای کارهایی که انظار می رود انجام شود.
- ۲- تهیه اطلاعات به منظور آماده کردن یک طرح مناسب و اقتصادی
- ۳- پیش بینی و تهیه مقدمات لازم برای مقابله با مشکلاتی که ممکن است در جریان احداث ^{بند} پیکر و آن مشکلاتی باشد در زمان و شرایط عملی.

۴- بررسی حوادث یا عواملی که موجب تغییر در شرایط و هرگونه مزاح حاصل از آن می شود. یک جنبه مهم در این آئین نامه بیان اشاره شده است، ضرورت بررسی محلی در رابطه با گزارش ایمنی کارهای موجود و در بررسی زمین شناسی احتمالی یا اتفاق افتاده در جریان کار احداث می باشد. در این ماده تحت عنوان شرح خدمات^(۱۳) مطالعه و بررسی زمین شناسی و مقدمات کلی شرح زیر تعریف شده اند:

- ۱- نقشه های محل اجرای پروژه
- ۲- تطبیق اطلاعات کلی
- ۳- استیاف محل اجرای پروژه

1- International Society for Rock Mechanics ; 2- British Standard Code of Practice ; 3- scope

آن مورد نظر است با در نظر گرفتن تأثیر لزاری آن سازه بر تونل.

۶- تأثیر کارهای معدنی: وجود کارهای معدنی اعم از سطحی یا زیرزمینی معال یا تعطیل

لازم است که بویژه از جنبه وجود گاز متان و سابقه اطلاعات مربوط به آن مدنظر قرار گیرد.

۷- آب و هوا: تأثیرات احتمالی شرایط آب و هوای محلی بر احوال تونل باید در نظر گرفته شود.

۸- گمانه‌ها: گمانه‌ها باید منتهوی و در محل‌های حفرت شوند که اطلاعات زمین شناسی

موجود که از نقشه‌ها و سوابق ثبت شده به دست آمده اند را تکمیل نمایند، چنین گمانه‌هایی را می‌توانیم به صورت قائم و هم‌شیب‌دار حفرت نمود. لازم است گمانه‌هایی نیز به منظور کنترل مناطق که ابیانه‌های رایج به آنها وجود دارد، حفرت گردد.

۹- کاوش در جلوی جنبه کار (یا حفرت تونل‌های)؛ از طریق کاوش در جلوی جنبه کار عملاً

می‌توان اطلاعات با ارزش زیادی به دست آورد و انجام این کار در قطعه تونلها امکانپذیر است.

این کاری تواند به منظور تهیه اطلاعات در مورد خواص فیزیکی و مکانیکی و رفتار زمین واقع در جلوی

تونل اصلی صورت گیرد و در نتیجه امکان اندازه‌گیری معادیر مربوط به نگهداری و خصوصیت فیزیکی را

اهم می‌آورد. این کاری تواند به کاهش خطرات بالقوه نظیر هم‌رنگی‌های زمین شناسی و آب‌های

زیرزمینی، کاهش امین پوست‌شمار بالای سر و حواش ناشی از گاز متان نیز کمک کند.

۱۰- پیرسنجی‌های ژئوفیزیکی: این کار در جهت تکمیل اطلاعات حاصل از گمانه‌ها در

رابطه با تکمیلات لایه‌ها و سماخ‌ها رهای زیرزمینی کمک می‌کند.

۱۱- نقشه برداری سطحی و زمین‌شناسی: یک نقشه برداری دقیق از محل امرای پروژه به

منظور جنبه‌های و احوال تونل ضروری است.

۱۲- نقشه برداری سماخ‌های یا سازه‌ها: سطح زمین و دیگر سازه‌هایی که بر اثر احوال تونل

تحت تأثیر قرار می‌گیرند باید در رابطه با وضعیت قرارشان در قبل و در حین و بعد از عملیات تونلسازی

از نظر هم‌سانی نقشه برداری شوند.

الف - بررسیهای زمین شناسی : خاکها ، تبادلات لایه ها و ضخامتها است خاکها را زمین شناسان

ب - نمونه برداری از خاکها و سنگها به منظور تعیین خواص فیزیکی

ج - بررسی و مطالعه آبهای زیر زمینی یا زمین

۴ - اطلاعات خاص برای مقاصد طراحی نظیر آب و هوا و زمین لرزه

۵ - بررسی در دسترس بودن مصالح مورد نیاز برای احداث

BS 5943 (1981) - این ماده از آئین نامه اجرائی مطالعات و بررسیهای محلی اداره استاندارد

انگلستان به جنبه های مختلف بررسیهای محلی و بویژه به بررسی مناسب بودن محل برای اجرای کارها و سازه های مهندسی می پردازد. این آئین نامه طرز عمل بسیار دقیقی در مورد موضوعات و شیوه های قابل استفاده در جریان انتخاب روشهای مطالعه و بررسی محل ارائه می دهد. آئین نامه توجه خاصی به نمونه برداری ، پیمایش و آزمایشهای درون گانه ای و برداشتهای صحرائی با تأکید بر آزمایشهای همبستگی مقاومت سنجی ، میندرل داشته است. سنجشهای آزمایشگاهی ، گزارشها و تغییر و تحریف ، توصیف خاکها و سنگها همراه با دسته بندی برای مقاصد مهندسی به تفصیل مورد بحث قرار گرفته اند.

BS 6144 - این ماده که به بحث امینی در تونلسازی در صنعت ساختمان سازی مربوط است ،

پس از بررسی و در زمین شناسی از اهمیت ویژه برخوردار است.

مخبراتی به بررسیهای کافی و تغییر و تحریف دقیق اطلاعات حاصل از آنها بستگی دارد ، معطوف شده است.

این ماده جنبه های متعددی از مطالعات و بررسیهای محلی که سابقان توجه خاص هستند را بر می آید است :

۱ - توبوگرافی و استفاده از نقشه های نطای و جغرافیائی

۲ - زمین شناسی ، نقشه ها و اطلاعات از سازمان زمین شناسی انگلستان

۳ - آب شناسی : سطح آبهای سطحی و سیلاب و وضعیت بالابردن سطح زمین سطح آبها

۴ - خدمات موجود : اطلاعات در مورد گانه ها و چاههای مجاور و نزدیک محل ، تسهیلات شامل

کابوهای برق ، خطوط لوله و دیگر تولهائی که می تواند خدمات یا اطلاعاتی به دست دهد.

۵ - ساختارهای سازه ها موجود : اطلاعاتی در مورد سازه های نزدیک توبلی که حفر

۱۳- آزمایشها که مربوط به آبهای زیر زمینی؛ سطح آبهای زیر زمینی در منطقه به طور طبیعی متغیر است، در ضمن ممکن است در نتیجه عملیات تونلسازی تحت تأثیر قرار گیرد، بنابراین ثبت و برداشت سطح آبها در چاههای قابل بررسی باید قبل، در حین و بعد از احداث تونل انجام شود. در صورت امکان جدول نشست آب و اثرات آرتزین^(۲) باید تعیین و ثبت شود. آزمایشهای نفوذ پذیری در گمانه های واقع در زمینهای آبداری توان اطلاعات با ارزشی بدست دهند. تجزیه سمی آبهای زیر زمینی در درون گمانه های قابل بررسی نیز ممکن است اطلاعات مفیدی در موضوعات خاص بدست دهند.

۱۴- گاز: در صورتی که حدس زده می شود که گاز طبیعی یا دیگر گازهای خطرناک در زمینی که باید به وسیله چاه یا تونل باز شود، وجود داشته باشد باید آزمایشهای جهت بررسی شکل و ماهیت حادثه و خطری که احتمال وقوع آن در افق تونلسازی می رود، انجام گیرد.

۱۵- مطالعه و بررسی زمین در جریان احداث: مداوم مطالعه و بررسی زمین در جریان احداث شاید ضروری باشد. این کار می تواند بخشی از عملیات کاوش در جلوی جبهه کار باشد.

* اجزای اصلی کار بررسی محل پروژه

جدول ۲-۲ جنبه های اصلی مطالعه و بررسی معدنی محل پروژه تونلسازی را شامل می شود. اطلاعات ارائه شده در این جدول نمونه ای است که برای اکثر پروژه های تونلسازی قابل کاربرد است، ولی همانطور که در توضیحات آورده شده است ممکن است لازم باشد در جنبه های خاصی که از وضعیت زمین شناختی و شرایط فیزیکی عمومی تونل ناشی می شود، توجه ویژه مینزدل گردد.

از اطلاعات مندرج در جدول ۲-۳ مشاهده می شود که کار مطالعه و بررسی محل مستلزم این است که از وقت بسیار بالایی برخوردار باشد و این امر ایجاب می کند که بین زمین شناس و مهندس در طیف مراحل تونلسازی ارتباطی تنگاتنگ و مورد استفاده باشد.

مرور و بازنگری مداوم اطلاعات زمین شناسی از ماهیت کار بررسی و مطالعه محل، مرور و بازنگری اطلاعات مربوط به جنبه های زمین شناسی پروژه را در مراحل مختلف از کارها

۱- مقاومت مصالح : بررسیای مقدماتی زمین می توانند جوابها یا نتایج گمراه کننده ای از معادلات
 مصالح اصلی بدست دهند. روش تعیین مقاومت مصالح ممکن است برای دامنه کامل مقاومتها
 مقطع مغزه زمین شناسی قابل کاربرد نباشد.

۲- ناپیوستگیها : تفاوتهای آشکاری که نشان دادن چنین رفتارهای ستای ضعیفی
 گزارش شده است، محسوس می باشد و جهت حصول اطمینان، استاندارد کردن آنها در
 صورت امکان ضروری می باشد. Hawkins اظهار می دارد که حتی آزمایش نه چندان پیچیده
 RQD که کاربرد گسترده ای هم دارد، فاصله داری ناپیوستگیها را مقدار مشابه RQD را کاملاً متفاوت
 نشان می دهد.

۳- آب درون سازي عبارت است از :

الف - حجم ^(۱۳) آب در داخل سنگ

ب - سنگان در آلودگی شدن یک جودان عمده

ج - سطح نیزوتر تک یا فشار

آب منابع عملیات تونلسازی می شود و به عنوان عامل مهمی از جنبه ایجاد تغییر در اجرای

.....

این نکات بر اهمیت مطالعات و بررسیهای محل پروژه، نه فقط از جنبه دستیابی به

تیم طرح تونل امن و اقتصادی، بلکه از جهت وارد کردن شرایط زمین شناسی در کنین

رنگ، به عنوان یکی از عناصری تأثیر فوق العاده زیادی در برآوردهای مربوط به طرح واحداث

می گذارد، تاکیدی دارد.

ملاحظات و اظهار نظرهاي نهایی

هدف مطالعات و بررسیهای (زمین شناسی) محل پروژه، ارزیابی مناسب بودن کلی آن محل

برای کارهای مورد نظری باشد. در معلوم کردن ماهیت لقیه ای مطالعات و بررسیها در طبقه موقعتهای

بر قضاوت صحیح نیازی باشد.

1-discontinuity ; 2-spacing ; 3-inrush ; 4-piezometric

مقدماتی گرفته تا احداث و تکمیل پروژه، ایجاد بی‌عیاب، مرور و بازنگری مداوم اطلاعات زمین‌شناسی و تعبیر و تفسیر مرتبط آنها با طرح تونلسازی، مستلزم ارتباط بسیار نزدیک بین مهندس و زمین‌شناس و در جریان تطبیق اطلاعات در کلیه مراحل پروژه می‌باشد.

تأثیر تغییر شرایط

شرایط مملک است در جریان احداث نسبت به شرایطی که قبل از احداث در همین مرحله مطالعات و بررسی‌های اولیه نشان داده شده است، تفاوت نماید. knill اظهار می‌دارد که لازم است نسبت به شرایط تغییر یافته بویژه از جهت اعمال اصلاحات در طرح و روش احداث توجه کافی مبذول شود.

چنین شرایط تغییر یافته‌ای لزوم تجدید نظر در طرح را از باب تأثیرگذاری بر پیشرفت جریان احداث ایجاد می‌کند، زیرا ممکن است باعث افزایش هزینه و در نتیجه ادعای پیمانکاران طبق قرارداد عیابین گردد. در چنین شرایطی سؤالاتی در رابطه با این که آیا بررسی‌های اولیه و تعبیر و تفسیرهای مرتبط با آن برای پروژه تونلسازی کافی بوده است یا نه، پیروز خواهد کرد.

مطالعات انجام شده توسط West در زمینه مقایسه شرایط واقعی و پیش‌بینی شده زمین‌شناسی در پروژه‌های تونلسازی انتخاب شده، نشان می‌دهد که اطلاعات اولیه مرحله مطالعه و بررسی‌های محل پروژه رضایت‌بخش بودند و مجالی برای بهسازی (اطلاعات و طراحی) با توجه به گانه‌ها، نمونه‌ها و سنجش‌های برجا و آزمایشگاهی بردست می‌دادند. علاوه بر این، آزمایش‌ها همیشه بهترین استفاده به عمل نمی‌آمده West اشاره از گانه‌ها و چاه‌های آکنش‌خیز را به دلیل با ارزش بودن در شرایط مقتضی پیشنهاد می‌کند.

اطلاعات حاصل از مطالعه و بررسی زمین‌شناسی: حوزه‌های مسئله‌ساز یا مشکل‌ساز
 انجمن تونلسازی انگلستان (BTS) (۱) اطلاعات حاصل از بررسی‌های زمین در ارتباط با تونلسازی مورد بحث قرار داده است. سه حوزه مهم در میان این اطلاعات تریف شده اند که مکملی را به بار می‌آورند:

همراه با ارزیابی و بررسی دقیق متغایب آن می باشد. کیفیت مرور و بررسی مداوم شرایط زمین
مناظر از میزان حرکات و اطلاعات تفصیلی حاصل شده و کیفیت سیم گزارش نویسی (ثبت
اطلاعات) اتخاذ شده، است.

۶- وقوع تغییر شرایط (نسبت به شرایط پیشین شده) و اعطال آنها در جریان تونلسازی احتمالاً
به پیش بینی و درک مسائل بکلی کند و در بعضی موارد از طریق گزارش نویسی تفصیلی رفتارهای
و ارزیابی مداوم مطالعات و بررسیهای در حال انجام در حین تونلسازی، وقوع تغییر شرایط
قابل پیش بینی می باشد.

۷- گزارش نویسی در مورد ابعادی کارهای موجود و اقدامات انجام شده جهت تأیید عوامل
ریزش، ضرورت مطالعه و بررسی محل را ایجاب می کند. انجام مطالعات و بررسیهای پیشین
در جریان تونلسازی به شکل گرفتن مبنایی برای انجام کارهای مطالعه و بررسی بعدی کمک می نماید.
و این امر استانداردهای ابعادی را با ابعادی برد و در نهایت به تک اجرای پیشرفته و بهتر در احداث
و تونلسازی منجر می گردد.

۸- مطالعه و بررسی ^{مختص} برای پروژه های تونلسازی به تهیه مقاطع زمین شناسی مسیری که تونل
پروژه می شود، فقط از مهارت مهندسی زمین شناسی، برنامه های
الکترونی با وجود این نیاز به قضاوت و تعبیر و تغییر دارد و در نتیجه تا حدی ارزیابی کیفی و
کمی در آن دخالت دارد. بنابراین همیشه احتمال وجود معیاری رسوب در مواجهه با
شرایط پیش بینی نشده زمین در تونلسازی، وجود دارد. با وجود این، از طریق برنامه ریزی،
رفتارهای و بررسی دقیق شرایط زمین و جنبه های مرتبط با آن می توان تا حد زیادی
از تأثیر هشمن رسیلهایی بر جریان و پیشروی تونلسازی کاست.

در این فصل تمرکز بر روی ارائه و معرفی جنبه های مهم از مطالعه و بررسی محل که در پروژه ها
تونلسازی شیر دارند، منظور شده است، ولی در کلیه مراحل لازم است که برای اطمینان از
این که عوامل مناسب منظور شود توجه قرار گرفته اند، با دیدی باز و موسکافانه با موضوع برخورد کرد.

فصل سوم

تأثیر شرایط زمین شناختی بر طراحی واحداث تونلها

هدف مطالعه و بررسی سلفه‌شنان دادن طبیعت زمینی است که قرار است تونلسازی در آن انجام شود. این مطالعات و بررسیها بنیاتی برای طراحی تونل و انتخاب روشهای حفز و آلودگی بدست می دهند که این دو راه حلهای لازم برای مشکلات خاصی که ممکن است در رابطه با مسائل و چایانهای زمین شناختی پیش بیایند را بطین بینی می کنند. جنبه های اساسی بررسی ارزیابی و مطالعه این کارمندی در فصل قبل مورد بحث قرار گرفت. بهر حال، مشکل های جنبه های خاص زمین شناسی متعددی وجود دارند که در عملیات تونلسازی با آن مواجه می شوند این جنبه های زمین شناسی می تواند باعث بروز مشکلاتی بجز لزومیت تأخیر انداختن در پیشرفت عملیات و یا افزایش خطرات عملیات شوند. آگاهی از تأثیر شرایط زمین شناسی بر عملیات تونلسازی، نتیجه و گسترش طبیعی مطالعه و بررسی محلی باشد.

این فصل به بررسی شرایط و ویژگیهای زمین شناختی خاصی که ضرورت ایجاد شیوه های تونلسازی خاص یا اقدامات پیشگیری کننده ویژه ای را پیش می آورند، می پردازد. تغییر در شرایط زمین شناسی که از کاهش مقاومت و کیفیت سنگهای فراگیری که باید حفز شوند، ناشی می شود، اغلب علاوه بر تأثیر بر جنبه های ایمنی و عملیاتی، موجب افزایش هزینه های تونلسازی می گردد. در نتیجه، ارزیابی دقیق و عمیق شرایط زمین شناختی نقش مهمی در طراحی و برنامه ریزی، احداث و کارهای ایمنی و عملیات تونل بازی می کنند.

محدود زمین شناختی

تونلها در واقع در طبقه انواع سنگهای اصلی حفز شده اند. Wahlstrom جنبه های زمین شناختی مرتبط با عملیات تونلسازی را به تفصیل مورد بحث قرار می دهد و توجه را بر اهمیت جنبه های سنگ شناسی و دیگر مسائل مطوف می دارد.

1 - petrography , 2 - alteration

سنگهای رسوبی (۱) - سنگهای رسوبی توسط Wahlstrom در دو دسته سنگ رسوبی ~~سنگ رسوبی~~ ^{سنگ رسوبی} و سنگ رسوبی ~~سنگ رسوبی~~ ^{سنگ رسوبی} تقسیم شده اند.

۱- آبنامی که به طور عمده کلاستیک یا آداری هستند (توسط یک ماتریس تراکم یا سیمان ^(۲) آبنامی) به هم چسبیده اند؛ مثالهایی در این مورد عبارتند از ماسه سنگ ^(۳) و دیگر رسوبات سیلیسی تشکیل شده، کربناتها و اکسیدهای آهن.

۲- آبنامی که به طور عمده بلورین هستند؛ مثالهایی در این مورد عبارتند از نمک سنگ، گچ ^(۴)، انیدریت ^(۵)، سنگ آهکهای بلورین خاص ^(۶).

انواع سنگهای رسوبی به طور کلی از نظر معادلاتی ضعیفتر از بیشتر سنگهای آذرین و دگرگونی ^(۷) هستند. در نتیجه، این سنگها به طور کلی از جنبه هفر با ماسین در ابتدا با محدودیتی مواجه نیستند؛ هر چند تأثیرات تنش و پیشرفت هموارگی و کاهش مقاومت تحت تأثیر آب می تواند باعث بروز مشکلاتی، به ویژه در جاهایی که چنین سنگهایی حاوی معادیر قابل توجهی کانیهای رسی باشند، شوند. در سنگهای رسوبی حاوی لایه های رسی که در برابر آب غیر قابل نفوذ هستند، مقدار نفوذ پذیری در دامنه ^(۸) کمره تغییر می کنند؛ در حالی که دیگر سنگها که رسوبی کاملاً نفوذ پذیر و حتی حاوی آب و اشباع از آن ^(۹) هستند. نسبت به تنش که موجب درزش و تغییر شکل در سطوح پایین تنش در انواع سنگهای رسوبی می شود، در دامنه کمره ای تغییر می کنند. در عملیات تولیدسازی، ویژگی لایه لایه بودن سنگهای رسوبی در سازندها ^(۱۰)

مربوط به آنها، سنگها ملاحظه و مدنظر قرار دادن است. این جنبه لایه های غالباً تفاوتها کی با رزی از نظر مقاومت ^(۱۱) و استحکام آنها از خود نشان داده اند. این نکته از نظر امکان کار بدون نصب وسایل نگهداری که در زمانهای استیانی قابل ملاحظه اتفاق می افتد، حائز اهمیت است.

سنگهای دگرگونی - این سنگها تحت یک فرآیند زمین شناسی در دما و یا فشار بالا و به صورت تبلور کامل یا بخشی تشکیل شده اند. این سنگها ^(۱۲) در آینه دگرگونی و سنگهای دگرگونی غیر لایه تبلور نیز از خود نشان می دهند که اصطلاحاً ^(۱۳) ^(۱۴) و ^(۱۵) نامیده می شوند.

انواع سنگهای دگرگونی عبارتند از: ^(۱۶) ^(۱۷) ^(۱۸) ^(۱۹) ^(۲۰) ^(۲۱) ^(۲۲) ^(۲۳) ^(۲۴) ^(۲۵) ^(۲۶) ^(۲۷) ^(۲۸) ^(۲۹) ^(۳۰) ^(۳۱) ^(۳۲) ^(۳۳) ^(۳۴) ^(۳۵) ^(۳۶) ^(۳۷) ^(۳۸) ^(۳۹) ^(۴۰) ^(۴۱) ^(۴۲) ^(۴۳) ^(۴۴) ^(۴۵) ^(۴۶) ^(۴۷) ^(۴۸) ^(۴۹) ^(۵۰) ^(۵۱) ^(۵۲) ^(۵۳) ^(۵۴) ^(۵۵) ^(۵۶) ^(۵۷) ^(۵۸) ^(۵۹) ^(۶۰) ^(۶۱) ^(۶۲) ^(۶۳) ^(۶۴) ^(۶۵) ^(۶۶) ^(۶۷) ^(۶۸) ^(۶۹) ^(۷۰) ^(۷۱) ^(۷۲) ^(۷۳) ^(۷۴) ^(۷۵) ^(۷۶) ^(۷۷) ^(۷۸) ^(۷۹) ^(۸۰) ^(۸۱) ^(۸۲) ^(۸۳) ^(۸۴) ^(۸۵) ^(۸۶) ^(۸۷) ^(۸۸) ^(۸۹) ^(۹۰) ^(۹۱) ^(۹۲) ^(۹۳) ^(۹۴) ^(۹۵) ^(۹۶) ^(۹۷) ^(۹۸) ^(۹۹) ^(۱۰۰) ^(۱۰۱) ^(۱۰۲) ^(۱۰۳) ^(۱۰۴) ^(۱۰۵) ^(۱۰۶) ^(۱۰۷) ^(۱۰۸) ^(۱۰۹) ^(۱۱۰) ^(۱۱۱) ^(۱۱۲) ^(۱۱۳) ^(۱۱۴) ^(۱۱۵) ^(۱۱۶) ^(۱۱۷) ^(۱۱۸) ^(۱۱۹) ^(۱۲۰) ^(۱۲۱) ^(۱۲۲) ^(۱۲۳) ^(۱۲۴) ^(۱۲۵) ^(۱۲۶) ^(۱۲۷) ^(۱۲۸) ^(۱۲۹) ^(۱۳۰) ^(۱۳۱) ^(۱۳۲) ^(۱۳۳) ^(۱۳۴) ^(۱۳۵) ^(۱۳۶) ^(۱۳۷) ^(۱۳۸) ^(۱۳۹) ^(۱۴۰) ^(۱۴۱) ^(۱۴۲) ^(۱۴۳) ^(۱۴۴) ^(۱۴۵) ^(۱۴۶) ^(۱۴۷) ^(۱۴۸) ^(۱۴۹) ^(۱۵۰) ^(۱۵۱) ^(۱۵۲) ^(۱۵۳) ^(۱۵۴) ^(۱۵۵) ^(۱۵۶) ^(۱۵۷) ^(۱۵۸) ^(۱۵۹) ^(۱۶۰) ^(۱۶۱) ^(۱۶۲) ^(۱۶۳) ^(۱۶۴) ^(۱۶۵) ^(۱۶۶) ^(۱۶۷) ^(۱۶۸) ^(۱۶۹) ^(۱۷۰) ^(۱۷۱) ^(۱۷۲) ^(۱۷۳) ^(۱۷۴) ^(۱۷۵) ^(۱۷۶) ^(۱۷۷) ^(۱۷۸) ^(۱۷۹) ^(۱۸۰) ^(۱۸۱) ^(۱۸۲) ^(۱۸۳) ^(۱۸۴) ^(۱۸۵) ^(۱۸۶) ^(۱۸۷) ^(۱۸۸) ^(۱۸۹) ^(۱۹۰) ^(۱۹۱) ^(۱۹۲) ^(۱۹۳) ^(۱۹۴) ^(۱۹۵) ^(۱۹۶) ^(۱۹۷) ^(۱۹۸) ^(۱۹۹) ^(۲۰۰) ^(۲۰۱) ^(۲۰۲) ^(۲۰۳) ^(۲۰۴) ^(۲۰۵) ^(۲۰۶) ^(۲۰۷) ^(۲۰۸) ^(۲۰۹) ^(۲۱۰) ^(۲۱۱) ^(۲۱۲) ^(۲۱۳) ^(۲۱۴) ^(۲۱۵) ^(۲۱۶) ^(۲۱۷) ^(۲۱۸) ^(۲۱۹) ^(۲۲۰) ^(۲۲۱) ^(۲۲۲) ^(۲۲۳) ^(۲۲۴) ^(۲۲۵) ^(۲۲۶) ^(۲۲۷) ^(۲۲۸) ^(۲۲۹) ^(۲۳۰) ^(۲۳۱) ^(۲۳۲) ^(۲۳۳) ^(۲۳۴) ^(۲۳۵) ^(۲۳۶) ^(۲۳۷) ^(۲۳۸) ^(۲۳۹) ^(۲۴۰) ^(۲۴۱) ^(۲۴۲) ^(۲۴۳) ^(۲۴۴) ^(۲۴۵) ^(۲۴۶) ^(۲۴۷) ^(۲۴۸) ^(۲۴۹) ^(۲۵۰) ^(۲۵۱) ^(۲۵۲) ^(۲۵۳) ^(۲۵۴) ^(۲۵۵) ^(۲۵۶) ^(۲۵۷) ^(۲۵۸) ^(۲۵۹) ^(۲۶۰) ^(۲۶۱) ^(۲۶۲) ^(۲۶۳) ^(۲۶۴) ^(۲۶۵) ^(۲۶۶) ^(۲۶۷) ^(۲۶۸) ^(۲۶۹) ^(۲۷۰) ^(۲۷۱) ^(۲۷۲) ^(۲۷۳) ^(۲۷۴) ^(۲۷۵) ^(۲۷۶) ^(۲۷۷) ^(۲۷۸) ^(۲۷۹) ^(۲۸۰) ^(۲۸۱) ^(۲۸۲) ^(۲۸۳) ^(۲۸۴) ^(۲۸۵) ^(۲۸۶) ^(۲۸۷) ^(۲۸۸) ^(۲۸۹) ^(۲۹۰) ^(۲۹۱) ^(۲۹۲) ^(۲۹۳) ^(۲۹۴) ^(۲۹۵) ^(۲۹۶) ^(۲۹۷) ^(۲۹۸) ^(۲۹۹) ^(۳۰۰) ^(۳۰۱) ^(۳۰۲) ^(۳۰۳) ^(۳۰۴) ^(۳۰۵) ^(۳۰۶) ^(۳۰۷) ^(۳۰۸) ^(۳۰۹) ^(۳۱۰) ^(۳۱۱) ^(۳۱۲) ^(۳۱۳) ^(۳۱۴) ^(۳۱۵) ^(۳۱۶) ^(۳۱۷) ^(۳۱۸) ^(۳۱۹) ^(۳۲۰) ^(۳۲۱) ^(۳۲۲) ^(۳۲۳) ^(۳۲۴) ^(۳۲۵) ^(۳۲۶) ^(۳۲۷) ^(۳۲۸) ^(۳۲۹) ^(۳۳۰) ^(۳۳۱) ^(۳۳۲) ^(۳۳۳) ^(۳۳۴) ^(۳۳۵) ^(۳۳۶) ^(۳۳۷) ^(۳۳۸) ^(۳۳۹) ^(۳۴۰) ^(۳۴۱) ^(۳۴۲) ^(۳۴۳) ^(۳۴۴) ^(۳۴۵) ^(۳۴۶) ^(۳۴۷) ^(۳۴۸) ^(۳۴۹) ^(۳۵۰) ^(۳۵۱) ^(۳۵۲) ^(۳۵۳) ^(۳۵۴) ^(۳۵۵) ^(۳۵۶) ^(۳۵۷) ^(۳۵۸) ^(۳۵۹) ^(۳۶۰) ^(۳۶۱) ^(۳۶۲) ^(۳۶۳) ^(۳۶۴) ^(۳۶۵) ^(۳۶۶) ^(۳۶۷) ^(۳۶۸) ^(۳۶۹) ^(۳۷۰) ^(۳۷۱) ^(۳۷۲) ^(۳۷۳) ^(۳۷۴) ^(۳۷۵) ^(۳۷۶) ^(۳۷۷) ^(۳۷۸) ^(۳۷۹) ^(۳۸۰) ^(۳۸۱) ^(۳۸۲) ^(۳۸۳) ^(۳۸۴) ^(۳۸۵) ^(۳۸۶) ^(۳۸۷) ^(۳۸۸) ^(۳۸۹) ^(۳۹۰) ^(۳۹۱) ^(۳۹۲) ^(۳۹۳) ^(۳۹۴) ^(۳۹۵) ^(۳۹۶) ^(۳۹۷) ^(۳۹۸) ^(۳۹۹) ^(۴۰۰) ^(۴۰۱) ^(۴۰۲) ^(۴۰۳) ^(۴۰۴) ^(۴۰۵) ^(۴۰۶) ^(۴۰۷) ^(۴۰۸) ^(۴۰۹) ^(۴۱۰) ^(۴۱۱) ^(۴۱۲) ^(۴۱۳) ^(۴۱۴) ^(۴۱۵) ^(۴۱۶) ^(۴۱۷) ^(۴۱۸) ^(۴۱۹) ^(۴۲۰) ^(۴۲۱) ^(۴۲۲) ^(۴۲۳) ^(۴۲۴) ^(۴۲۵) ^(۴۲۶) ^(۴۲۷) ^(۴۲۸) ^(۴۲۹) ^(۴۳۰) ^(۴۳۱) ^(۴۳۲) ^(۴۳۳) ^(۴۳۴) ^(۴۳۵) ^(۴۳۶) ^(۴۳۷) ^(۴۳۸) ^(۴۳۹) ^(۴۴۰) ^(۴۴۱) ^(۴۴۲) ^(۴۴۳) ^(۴۴۴) ^(۴۴۵) ^(۴۴۶) ^(۴۴۷) ^(۴۴۸) ^(۴۴۹) ^(۴۵۰) ^(۴۵۱) ^(۴۵۲) ^(۴۵۳) ^(۴۵۴) ^(۴۵۵) ^(۴۵۶) ^(۴۵۷) ^(۴۵۸) ^(۴۵۹) ^(۴۶۰) ^(۴۶۱) ^(۴۶۲) ^(۴۶۳) ^(۴۶۴) ^(۴۶۵) ^(۴۶۶) ^(۴۶۷) ^(۴۶۸) ^(۴۶۹) ^(۴۷۰) ^(۴۷۱) ^(۴۷۲) ^(۴۷۳) ^(۴۷۴) ^(۴۷۵) ^(۴۷۶) ^(۴۷۷) ^(۴۷۸) ^(۴۷۹) ^(۴۸۰) ^(۴۸۱) ^(۴۸۲) ^(۴۸۳) ^(۴۸۴) ^(۴۸۵) ^(۴۸۶) ^(۴۸۷) ^(۴۸۸) ^(۴۸۹) ^(۴۹۰) ^(۴۹۱) ^(۴۹۲) ^(۴۹۳) ^(۴۹۴) ^(۴۹۵) ^(۴۹۶) ^(۴۹۷) ^(۴۹۸) ^(۴۹۹) ^(۵۰۰) ^(۵۰۱) ^(۵۰۲) ^(۵۰۳) ^(۵۰۴) ^(۵۰۵) ^(۵۰۶) ^(۵۰۷) ^(۵۰۸) ^(۵۰۹) ^(۵۱۰) ^(۵۱۱) ^(۵۱۲) ^(۵۱۳) ^(۵۱۴) ^(۵۱۵) ^(۵۱۶) ^(۵۱۷) ^(۵۱۸) ^(۵۱۹) ^(۵۲۰) ^(۵۲۱) ^(۵۲۲) ^(۵۲۳) ^(۵۲۴) ^(۵۲۵) ^(۵۲۶) ^(۵۲۷) ^(۵۲۸) ^(۵۲۹) ^(۵۳۰) ^(۵۳۱) ^(۵۳۲) ^(۵۳۳) ^(۵۳۴) ^(۵۳۵) ^(۵۳۶) ^(۵۳۷) ^(۵۳۸) ^(۵۳۹) ^(۵۴۰) ^(۵۴۱) ^(۵۴۲) ^(۵۴۳) ^(۵۴۴) ^(۵۴۵) ^(۵۴۶) ^(۵۴۷) ^(۵۴۸) ^(۵۴۹) ^(۵۵۰) ^(۵۵۱) ^(۵۵۲) ^(۵۵۳) ^(۵۵۴) ^(۵۵۵) ^(۵۵۶) ^(۵۵۷) ^(۵۵۸) ^(۵۵۹) ^(۵۶۰) ^(۵۶۱) ^(۵۶۲) ^(۵۶۳) ^(۵۶۴) ^(۵۶۵) ^(۵۶۶) ^(۵۶۷) ^(۵۶۸) ^(۵۶۹) ^(۵۷۰) ^(۵۷۱) ^(۵۷۲) ^(۵۷۳) ^(۵۷۴) ^(۵۷۵) ^(۵۷۶) ^(۵۷۷) ^(۵۷۸) ^(۵۷۹) ^(۵۸۰) ^(۵۸۱) ^(۵۸۲) ^(۵۸۳) ^(۵۸۴) ^(۵۸۵) ^(۵۸۶) ^(۵۸۷) ^(۵۸۸) ^(۵۸۹) ^(۵۹۰) ^(۵۹۱) ^(۵۹۲) ^(۵۹۳) ^(۵۹۴) ^(۵۹۵) ^(۵۹۶) ^(۵۹۷) ^(۵۹۸) ^(۵۹۹) ^(۶۰۰) ^(۶۰۱) ^(۶۰۲) ^(۶۰۳) ^(۶۰۴) ^(۶۰۵) ^(۶۰۶) ^(۶۰۷) ^(۶۰۸) ^(۶۰۹) ^(۶۱۰) ^(۶۱۱) ^(۶۱۲) ^(۶۱۳) ^(۶۱۴) ^(۶۱۵) ^(۶۱۶) ^(۶۱۷) ^(۶۱۸) ^(۶۱۹) ^(۶۲۰) ^(۶۲۱) ^(۶۲۲) ^(۶۲۳) ^(۶۲۴) ^(۶۲۵) ^(۶۲۶) ^(۶۲۷) ^(۶۲۸) ^(۶۲۹) ^(۶۳۰) ^(۶۳۱) ^(۶۳۲) ^(۶۳۳) ^(۶۳۴) ^(۶۳۵) ^(۶۳۶) ^(۶۳۷) ^(۶۳۸) ^(۶۳۹) ^(۶۴۰) ^(۶۴۱) ^(۶۴۲) ^(۶۴۳) ^(۶۴۴) ^(۶۴۵) ^(۶۴۶) ^(۶۴۷) ^(۶۴۸) ^(۶۴۹) ^(۶۵۰) ^(۶۵۱) ^(۶۵۲) ^(۶۵۳) ^(۶۵۴) ^(۶۵۵) ^(۶۵۶) ^(۶۵۷) ^(۶۵۸) ^(۶۵۹) ^(۶۶۰) ^(۶۶۱) ^(۶۶۲) ^(۶۶۳) ^(۶۶۴) ^(۶۶۵) ^(۶۶۶) ^(۶۶۷) ^(۶۶۸) ^(۶۶۹) ^(۶۷۰) ^(۶۷۱) ^(۶۷۲) ^(۶۷۳) ^(۶۷۴) ^(۶۷۵) ^(۶۷۶) ^(۶۷۷) ^(۶۷۸) ^(۶۷۹) ^(۶۸۰) ^(۶۸۱) ^(۶۸۲) ^(۶۸۳) ^(۶۸۴) ^(۶۸۵) ^(۶۸۶) ^(۶۸۷) ^(۶۸۸) ^(۶۸۹) ^(۶۹۰) ^(۶۹۱) ^(۶۹۲) ^(۶۹۳) ^(۶۹۴) ^(۶۹۵) ^(۶۹۶) ^(۶۹۷) ^(۶۹۸) ^(۶۹۹) ^(۷۰۰) ^(۷۰۱) ^(۷۰۲) ^(۷۰۳) ^(۷۰۴) ^(۷۰۵) ^(۷۰۶) ^(۷۰۷) ^(۷۰۸) ^(۷۰۹) ^(۷۱۰) ^(۷۱۱) ^(۷۱۲) ^(۷۱۳) ^(۷۱۴) ^(۷۱۵) ^(۷۱۶) ^(۷۱۷) ^(۷۱۸) ^(۷۱۹) ^(۷۲۰) ^(۷۲۱) ^(۷۲۲) ^(۷۲۳) ^(۷۲۴) ^(۷۲۵) ^(۷۲۶) ^(۷۲۷) ^(۷۲۸) ^(۷۲۹) ^(۷۳۰) ^(۷۳۱) ^(۷۳۲) ^(۷۳۳) ^(۷۳۴) ^(۷۳۵) ^(۷۳۶) ^(۷۳۷) ^(۷۳۸) ^(۷۳۹) ^(۷۴۰) ^(۷۴۱) ^(۷۴۲) ^(۷۴۳) ^(۷۴۴) ^(۷۴۵) ^(۷۴۶) ^(۷۴۷) ^(۷۴۸) ^(۷۴۹) ^(۷۵۰) ^(۷۵۱) ^(۷۵۲) ^(۷۵۳) ^(۷۵۴) ^(۷۵۵) ^(۷۵۶) ^(۷۵۷) ^(۷۵۸) ^(۷۵۹) ^(۷۶۰) ^(۷۶۱) ^(۷۶۲) ^(۷۶۳) ^(۷۶۴) ^(۷۶۵) ^(۷۶۶) ^(۷۶۷) ^(۷۶۸) ^(۷۶۹) ^(۷۷۰) ^(۷۷۱) ^(۷۷۲) ^(۷۷۳) ^(۷۷۴) ^(۷۷۵) ^(۷۷۶) ^(۷۷۷) ^(۷۷۸) ^(۷۷۹) ^(۷۸۰) ^(۷۸۱) ^(۷۸۲) ^(۷۸۳) ^(۷۸۴) ^(۷۸۵) ^(۷۸۶) ^(۷۸۷) ^(۷۸۸) ^(۷۸۹) ^(۷۹۰) ^(۷۹۱) ^(۷۹۲) ^(۷۹۳) ^(۷۹۴) ^(۷۹۵) ^(۷۹۶) ^(۷۹۷) ^(۷۹۸) ^(۷۹۹) ^(۸۰۰) ^(۸۰۱) ^(۸۰۲) ^(۸۰۳) ^(۸۰۴) ^(۸۰۵) ^(۸۰۶) ^(۸۰۷) ^(۸۰۸) ^(۸۰۹) ^(۸۱۰) ^(۸۱۱) ^(۸۱۲) ^(۸۱۳) ^(۸۱۴) ^(۸۱۵) ^(۸۱۶) ^(۸۱۷) ^(۸۱۸) ^(۸۱۹) ^(۸۲۰) ^(۸۲۱) ^(۸۲۲) ^(۸۲۳) ^(۸۲۴) ^(۸۲۵) ^(۸۲۶) ^(۸۲۷) ^(۸۲۸) ^(۸۲۹) ^(۸۳۰) ^(۸۳۱) ^(۸۳۲) ^(۸۳۳) ^(۸۳۴) ^(۸۳۵) ^(۸۳۶) ^(۸۳۷) ^(۸۳۸) ^(۸۳۹) ^(۸۴۰) ^(۸۴۱) ^(۸۴۲) ^(۸۴۳) ^(۸۴۴) ^(۸۴۵) ^(۸۴۶) ^(۸۴۷) ^(۸۴۸) ^(۸۴۹) ^(۸۵۰) ^(۸۵۱) ^(۸۵۲) ^(۸۵۳) ^(۸۵۴) ^(۸۵۵) ^(۸۵۶) ^(۸۵۷) ^(۸۵۸) ^(۸۵۹) ^(۸۶۰) ^(۸۶۱) ^(۸۶۲) ^(۸۶۳) ^(۸۶۴) ^(۸۶۵) ^(۸۶۶) ^(۸۶۷) ^(۸۶۸) ^(۸۶۹) ^(۸۷۰) ^(۸۷۱) ^(۸۷۲) ^(۸۷۳) ^(۸۷۴) ^(۸۷۵) ^(۸۷۶) ^(۸۷۷) ^(۸۷۸) ^(۸۷۹) ^(۸۸۰) ^(۸۸۱) ^(۸۸۲) ^(۸۸۳) ^(۸۸۴) ^(۸۸۵) ^(۸۸۶) ^(۸۸۷) ^(۸۸۸) ^(۸۸۹) ^(۸۹۰) ^(۸۹۱) ^(۸۹۲) ^(۸۹۳) ^(۸۹۴) ^(۸۹۵) ^(۸۹۶) ^(۸۹۷) ^(۸۹۸) ^(۸۹۹) ^(۹۰۰) ^(۹۰۱) ^(۹۰۲) ^(۹۰۳) ^(۹۰۴) ^(۹۰۵) ^(۹۰۶) ^(۹۰۷) ^(۹۰۸) ^(۹۰۹) ^(۹۱۰) ^(۹۱۱) ^(۹۱۲) ^(۹۱۳) ^(۹۱۴) ^(۹۱۵) ^(۹۱۶) ^(۹۱۷) ^(۹۱۸) ^(۹۱۹) ^(۹۲۰) ^(۹۲۱) ^(۹۲۲) ^(۹۲۳) ^(۹۲۴) ^(۹۲۵) ^(۹۲۶) ^(۹۲۷) ^(۹۲۸) ^(۹۲۹) ^(۹۳۰) ^(۹۳۱) ^(۹۳۲) ^(۹۳۳) ^(۹۳۴) ^(۹۳۵) ^(۹۳۶) ^(۹۳۷) ^(۹۳۸) ^(۹۳۹) ^(۹۴۰) ^(۹۴۱) ^(۹۴۲) ^(۹۴۳) ^(۹۴۴) ^(۹۴۵) ^(۹۴۶) ^(۹۴۷) ^(۹۴۸) ^(۹۴۹) ^(۹۵۰) ^(۹۵۱) ^(۹۵۲) ^(۹۵۳) ^(۹۵۴) ^(۹۵۵) ^(۹۵۶) ^(۹۵۷) ^(۹۵۸) ^(۹۵۹) ^(۹۶۰) ^(۹۶۱) ^(۹۶۲) ^(۹۶۳) ^(۹۶۴) ^(۹۶۵) ^(۹۶۶) ^(۹۶۷) ^(۹۶۸) ^(۹۶۹) ^(۹۷۰) ^(۹۷۱) ^(۹۷۲) ^(۹۷۳) ^(۹۷۴) ^(۹۷۵) ^(۹۷۶) ^(۹۷۷) ^(۹۷۸) ^(۹۷۹) ^(۹۸۰) ^{(۹۸}

توضیحات	جنبه/عامل اصلی
<p>۱- سنگهایی که محتوی مقدار زیادی منیزیم و کلسیم و بوئیته آهن هستند</p> <p>۲- آهن در سنگها به صورت اکسید یا هیدراته باقی می ماند: منیزیم و کلسیم به صورت محلول حل یا به صورت کربناتها تشکیل می شوند</p>	<p>۱- کانیتهایی که قابلیت بلایندگی برای هوازدگی شیمیائی دارند.</p>
<p>۳- کم تحرک ترین عناصر سنگهای هوازده عبارتند از آلومینیم، سیلیسیم و آهن</p> <p>۴- مهم ترین محصولات حاصل از هوازدگی شیمیائی کانیتهای رسی یا کانیتهای میکائی همراه با هیدرواکسیدهای آلومینیم و آهن هستند</p> <p>۵- در مناطق گرمسیری فقط اکسیدهای آهن و هیدراتهای آلومینیم معمولاً باقی می ماندند. در اصطلاح لاتینها^(۱) نامیده می شوند.</p>	<p>۲- سنگهای غنی از قلدسیات با مقادیر کم در برابر هوازدگی</p>
<p>۱- معمولاً مرتبط با محلزای هوازدگی، این سنگها از تجزیه سنگها با آهن منیزیم و تجزیه فلزها تولید می شوند.</p> <p>۲- این محصولات هوازده از طریق حالتیهای آهن رنگ زرد، مسی و توری-شان شناخته می شوند.</p>	<p>۳- سنگهای غنی از قلدسیات با مقادیر کم در برابر هوازدگی</p>
<p>۳- شستشو موجب نقل مکان اجزای قابل حل سنگ تحت تأثیر عمل آب می شود و در نتیجه لایه ای از سنگ هوازده که در سطح است تبدیل می گردد به خاک تبدیل می گردد.</p>	<p>۳- سنگهای غنی از قلدسیات با مقادیر کم در برابر هوازدگی</p>
<p>۱- سنگهای هوازده از خرده سنگهای مسی و نسبتاً درشت دانه و زبر تا رسوبات ریزدانه از خود خواص پلاستیک نشان می دهند</p> <p>۲- دانه های رسی در عمق به دلیل فشرده شدن و از دست دادن آب درون خلل و فرج به سمت نرم شدن^(۲) می روند، نتیجه کلی این عمل افزایش مقاومت برشی^(۳) به دلیل بهتر شدن چسبندگی^(۴) است که با بیاداری و استحکام کلی را افزایش می دهد.</p>	<p>۳- مشخصه عمومی سنگهای هوازده</p>
<p>۱- تعلق هوازدگی عمقی که تا اعماق دهها یا حتی صدها متری اتفاق افتد، مستلزم وجود آبهای زیر زمینی فعالی است که اکسیرن و مواد شیمیائی آلی را که منشأ سطحی دارند، با خود حمل می کنند.</p> <p>۲- بطور کلی آبهای زیر زمینی نیار به یک سیر همزیان مناسب به معنی سیر درونی با مقاومت پایین، مثلاً یک منطقه سرد شود یا صفحات گسل دارند.</p>	<p>۴- اثرات تجزیه و انحلال آب زیر زمینی</p>
<p>۳- هوازدگی عمقی (عمیق) در مناطقی که از نظر توپوگرافی مرتفع و دارای درجه حرارت یا دمای بالا و آب و هوای مرطوب باشند، محتملتر است.</p>	<p>۴- اثرات تجزیه و انحلال آب زیر زمینی</p>

1-laterite ; 2-aggrgate ; 3-shear strength ; 4-cohesion

دسته بندیهای مختلفی در مورد گسلها وجود دارد، ولی همه آنها را می توان به صورت گسترده ای تحت گسلهای
 نرمال یا عادی، گسلهای ^(۱) معلق و گسلهای ^(۲) امتداد لغز دسته بندی کرده در گسلهای عادی، جایجائی
 نبی در طول صفحه گسل باعث می شود که لایه ها به طور افقی از یکدیگر فاصله بگیرند. در گسلهای
 معلق جایجائی افقی باعث همپوشانی لایه ها بر روی یکدیگر می شود و علت این امر این است
 که جایجائی گسلها در طول سببی صفحه گسل، لایه هایی که قبلاً بهم وصل بوده اند را بر روی یکدیگر قرار می دهد
 گسلهای امتداد لغز از طریق جایجائی نسبی افقی مشخص می شوند. نکات زیر در مورد گسلها توسط
 Wahlstrom مورد بحث قرار گرفته است، البته ملاحظاتی دیگری ملاحظاتی را در ارتباط با تونلسازی
 بیان اضافه کرده اند.

۱- در جاهای متعدد بوثره جاهائی که فعالتهای آتشفشانی یا تکتونیکی هنوز وجود دارد، به طور
 متناوب جایجائی تکراری صورت می گیرند.

۲- گسلها غالباً به صورت ~~میرا برای حرکت آبرایی زیر زمینی عمل می کنند ولی ممکن است~~
~~به عنوان دیواره آب نیز عمل نمایند.~~ در نتیجه فرسایش داخلی بوثره در گسلهای خاصی نظیر سنگ آهکها
 می تواند اتفاق بیفتد، در حالی که در مورد دیگر انواع گسلها مانند ماسه گسلها، قلدیاترها و گسلهای
 آذرین دگرسانی قابل توجه سنگ دیواره محتمل است.

۳- اثرات اصطکاکي جایجائی در طول صفحه گسل علاوه بر واکنش سیمانی باشی از چرخش
 آب می تواند موجب ~~دگرگونی سنگ دیواره کرده یا دگرگونی آن را شدید کند.~~

۴- عرض منطقه گسل به سوانق تکتونیک و زمین شناسی و نوع گسلها وابسته است.
 حتی در جاهائی که به طور نسبی جایجائی کوهلی بین لایه ها اتفاق افتاده است، عرض مناطق گسله می توان
 به چندین ده متر برسد و این گسل نشان دهنده برکت های متعدد در جایجائی در طول دوره ها
 استعماری می باشد.

۵- مشخصات بر شدن بین گسلها و مواد پرکننده ^(۴) به طور کاملاً مشخصی متفاوت هستند و اغلب

1-normal fault 2-reverse f. 3-strike slip f.
 (مواد پرکننده زمینی که بین دیواره ها در گسل وجود دارد و در اثر حرکت سببی خود گسل را گنج 4-gauge
 ایجاد شده است)

میزان تأثیر جابجائی آب زیر زمینی را متغلس می کنند.

9- خصوصیات مواد پرشی بر کفده و اصفحات گسل ^{بین} به خصوصیات و طبیعت قطعات

فرد ^{بسیاری} استوار است و دارد که منشأ آنها سنگهای ^{سخت} است و بدینجا حمل شده اند. تصانی
بین صفحات گسل می تواند فقط توسط قطعات پرشی پر شود، ولی اغلب مواد دانه ریز را نیز
سامل می شود. قطعات پرشی و مواد دانه ریز همراه آنها نسبت به نیروی محرز ایجاد کننده جابجائی
در مواد پر کننده ^{منشاء} می تواند افعینای بالاتر یا پایین تر باشد.

7- سنگهای دانه ریز و پرورده ^{سسته} ای که بر اثر عمل سایش ناشی از حرکت نسبی دیواره

گسل در طول صفحه گسل ایجاد شده اند را اصطلاحاً *Gouge* می نامند. آب به تخریب همین

سنگهای کف می کنند و مواد پر کننده مذکور (*Gouge*) اغلب می تواند حاوی کانیهای رزی

باشند که این کانیهای می توانند موجب تغییر شکل سنگ در درون حفرات زیر زمینی، بر اثر خواص
رفتاری وابسته به زمان و اثرات فشاری آماسن یا تورم ^(۱۲) شوند. در نتیجه شرایط مرطوب ^(۱۳) و

تماس آب با مواد پر کننده گسل (*Gouge*) می تواند دیواره تونل را تخریب به پریش کند. این
مواد پر کننده قدرت محو ^(۱۴) شوندگی ^(۱۵) کم یا نامیزی دارند و زمان ^(۱۶) آبر ^(۱۷) صفحه است.

خصوصیت دانه ریزی این مواد اغلب موجب ویرگی نفوذپذیری آن به طور عمده می شود، اگر چه
ایجاد تپ راه آب یا زه آب ^(۱۷) نه چندان قابل توجه از درون این مواد به داخل تونل، به مرور زمان می تواند

یک مسیر جریان برای آب و ^(۱۸) تخاللهای آبیاری (در معادله قابل توجهی برای پروره، ایجاد کننده تونلی
که منطقه ای عربض در زیر مواد پر کننده را قطع کند و در مجاورت با آب باشد می تواند مواجه

با هجوم سیلاب یا تخالله های آبیاری به داخل تونل شود. پیش بینی عرض مواد پر کننده گسل مشکل
است و مشاهده بررسی و رفتارهای و مطالعه ای دقیق را در حالی که تونلسازی در حال انجام است،

می طلبد. به منظور کنترل خواص مواد پر کننده گسل و تغییر خواص آن و ^(۱۹) نیاسیل به بردن این
خصوصیات لازم است که اندازه گیریهای تکلی مؤثری صورت گیرد.

1- breccia ; 2- swelling ; 3- humid ; 4- bonding strength ;
5- stand up time ; 6- impermeable ; 7- seepage ; 8- water born debris

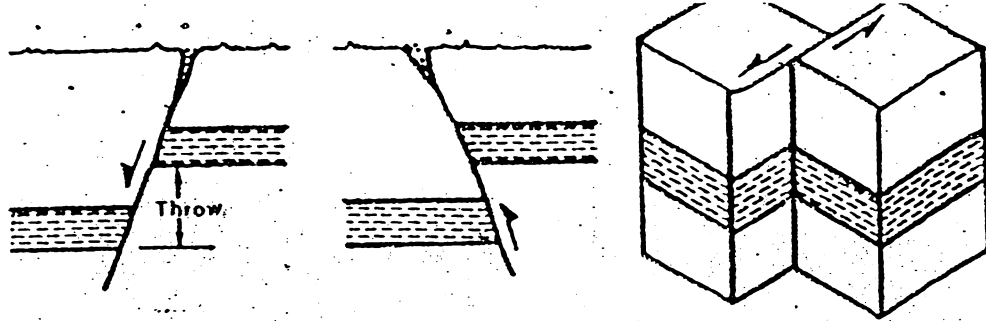

فرمال (ماری)

مخکوس

استدالفر

(الف) انواع اصلی گسلها : گسلها در نزدیکی سطح زمین احتمال دارد که تحت تأثیر هوازدگی قرار گرفته باشند.

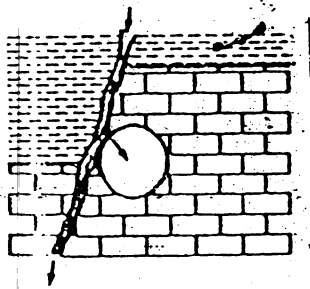

با توجه به وجود آب و گسلها میان از هم جدا می شوند و مسیریهای عمودی بوجود می آید. علاوه بر این گسلها مسطح است تحت جاذبههای بی دربی و از این فرار می کنند تا این امر منظم بود. قابل ملاحظه ای از جنبه هندسی می باشد.

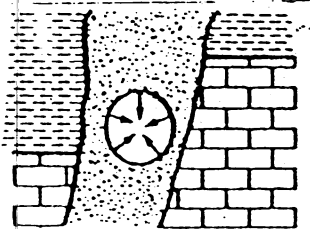

پیش بینی هر دو منطقه گسله یا خرد شده مشکل است و این عرض مغلز است در طول گسل تغییر کند. بوار خرد شده بین دیواره های گسل استقامت پایین دارد و رخا انستایی آنها بسیار کم می باشد.

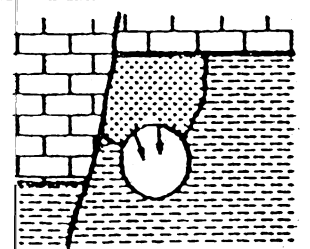

صفحات گسل دارای اصمکات نسبتاً پائین و چسبندگی ضعیفی هستند و در نتیجه مناطقی به وجود می آید که پایداری آنها کاهش و احتمال زلزله عمده افزایش یافته است.

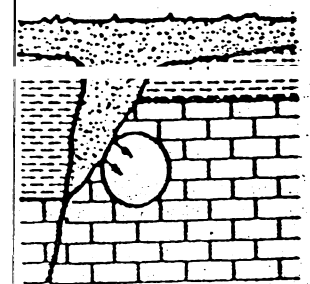

مناطق گسله اغلب مسیر مهمی برای انتقال آب زمین هستند. در نتیجه امری کاملاً معمولی است که با هوازدگی عمیق و موضعی بوجود در مناطق نزدیک سطح زمین مواجه شویم. در نتیجه قابل ملاحظه ای در خرد شدن در قسمت های فاقد استقامت است. آب بر اثر عبور آب و هوازدگی بوجود دارد.

شکل ۳-۲ : گسلها و اثرات آنها بر پایداری تونلها

ترزاقی گزارش کرده است که سیستم درزه ها در سنگهای آذرین درست دانه زبر، بویزه گرا،
 به طور معمول سه دسته هستند و ایجاد بلوهای کم و بیش منشوری می کنند. وی اظهار داشته است
 که سنگهای رسوبی نیز به طور معمول دارای سه دسته درزه هستند که یک دسته معمولاً به موازات
 صفحات لایه بندی می باشند و دو دسته دیگر صفحات لایه بندی را با زاویه تقریباً قائمه قطع می کنند
 فاصله داری درزه گور لایه های سنگ آهک و ماس سنگ معمولاً در حد متر است، ولی در
 شیل فاصله ها کمتر می باشد. سنگهای دگرگونی معمولاً دارای دو دسته یا بیشتر درزه هستند و
 یک دسته درزه صفحات رخ یا طپواژ^(۱) را با زاویه تقریباً قائمه قطع می کند. ترزاقی اظهار می کند که
 فردستگی و شکستگی زیادی علاوه بر مشکلات ناشی از آب به سیستم درزه ها نسبت داده
 و نتیجه می گیرد که در توفسازای دفره ها باید همیشه به طور خاص مورد ملاحظه قرار گیرند. فاصله داری
 درزه ها با افزایش عمق نسبت به سطح زمین افزایش و عرض یا دهانه درزه ها با افزایش عمق کاهش می یابند
 درزه ها : به وجود آمدن و آرایش - منشأ ایجاد درزه ها در سنگها سنگی
 در اصل به تاریخچه تکوینی منطقه بر می گردد. تناوب و جهت یافتنی آنها به طبیعت و اهمیت
 نقشهای زمین و حالات فشاری و کششی آنها مربوط است و همین خوردگی و گسل خوردگی^(۲) نقش
 مهمی در این میان بازی می کنند. در نزدیکی محور چین خوردگی سنگهای نسبت چین خورده و مجاورت
 آنها، ملاحظه درزه دار شدن را داشت. ما این وجود،

موقعیهای بسیاری وجود دارند که ایجاد درزه ها در آنجا نمی توان به طور مستقیم به سازه ها
 بزرگتر نظیر چین ها و گسلها ربط داد. این امر حالی از این است که عوامل مختلفی در زمانهای گوناگون
 در ایجاد و گسترش دسته درزه ها نقش دارند
 آرایش و شکل قرارگیری درزه ها در سنگهای سطح زمین مشاهده می شود، یا آنچه در تونلها
 مشاهده می کنیم، به استثنای دهانه تونلها، مشابهت چندانی ندارند. درزه های در سنگهای
 سطحی مشاهده می شوند، ممکن است تحت تأثیر هموار سازی و شرایط جوی مثلاً فرآیندهای انقباض

1- cleavage , 2- folding ; 3- faulting

و انبساط ایجاد شده باشند و در نتیجه احتمال می رود که دارای عمق نفوذ کمی در زیر سطح زمین باشند
شکل ۳-۳ تا نیرات فحلف درزه های سنگی در ارتباط با یابرداری توپلها را به تصویر
کشیده است.

اصولاً آرایش درزه ها نشانگر ضعفهای ساختمانی در توده سنگ هستند و به طور عمده بر زمان
السیکان انواع سنگ تأثیر کمتری دارند. تأثیر لایه های درزه ها و شکل آرایش آنها بر شکل
درزه ها تأثیر کمتری دارد و بیشتر با سبب برایشان آنها در جریان عملیات حفرتونل محمول است.
در نتیجه آرایش درزه ها در جریان انتخاب و کاربرد و مسائل نگهداری و بهره گیری برای نگهداری
موقت سنگ در محل توجه خاص می باشد. آرایش درزه های سنگ بستی در مرحله طراحی
تونل و در زمان انتخاب سیستم نگهداری موقت مدنظر قرار گیرد.

تأثیرات آرایش درزه ها - وجود آب در مقادیر بسیار زیاد، علاوه بر ایجاد مشکلات اجرایی
در جریان کار احداث تونل، به عنوان یک خطر عظیم شناخته شده است. مشکلات بالقوه
ناشی از جریان آب در خلال تونلسازی را می توان در حد گسترده ای در بسیاری از موضوعات به
وسيله مطالعه و بررسی جامع محل مورد نظر برای احداث تونل با یکبارگیری گانه های عمیق پیش بینی
کرد. انواع سنگهایی که در جریان تونلسازی، تونل باید از آنها بگذرد و به عنوان سنگهای
آبدار (یا سنگهایی که پتانسیل آبدار بودن دارند) شناخته شده اند را می توان به طور کلی شناسا
کرد و اقدامات مناسب جهت کنترل آب یا مواجهه با مشکلات ناشی از جریان آب انجام نمود
به حال، پیش بینی دقیق مقدار جریان آب احتمالی مشکل است و رفتار نگاری تفصیلی و بازنگری
منظم شرایط و بهره یا تغییر اطلاعات و انطباق آنها با اطلاعات حاصل از اندازه گیریهای خاص نظیر
آبگشایی و برنامهای تزریق، ضروری می باشد.

وجود مقدار زیاد آب در سنگهای سست و ضعیف می تواند منجر به تشکیل حفرات
در اطراف تونل حفر شده شود. این حفرات می تواند موجب سرازیر شدن حجم عظیمی از خاک و سنگ
مرطوب و شل به داخل تونل گردند. در نتیجه شناسائی چنین خطرات بالقوه ای در ارتباط با شرایط زمین
فوق العاده حائز اهمیت است.

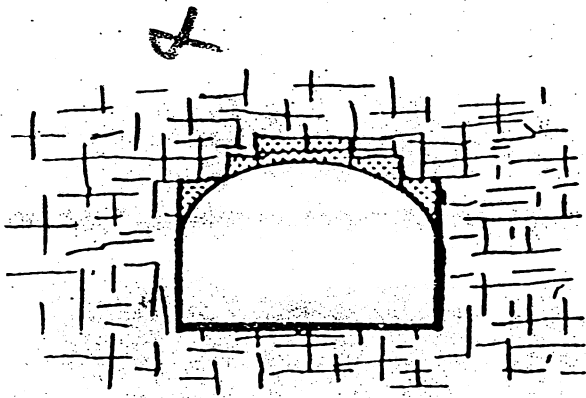

تشکیل درزه ها بصورت دسته های موازی یکدیگر و بازوایی ثابت نسبت بهم، معمولترین شکل درزه ها می باشد. این درزه ها ایبار بلوکهای مشابیه بلوکهای نشان داده شده می کنند که اثر در وضعیتی مشابیه شکل قرار گیرنده از جهت زایش این بلوکها داخل فضای حفر شده، خطر قابل ملاحظه ای همراه دارند.

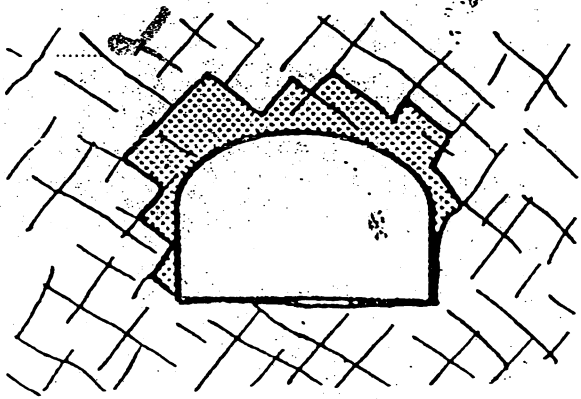

در جاهی که دسته درزه ها در جهت صفحات اصلی ضعیفشان بصورت مایل قرار گرفته اند، امکان لغزیدن بلوکهای تشکیل شده به داخل فضای حفر شده وجود دارد. این وضعیت می تواند موجب ناپایداری عمده ای در یک جانب یا در بالای فضای حفر شده گردد. عامل اصلی در این شکل از ناپایداری نیروی وزن (بلوک) است.

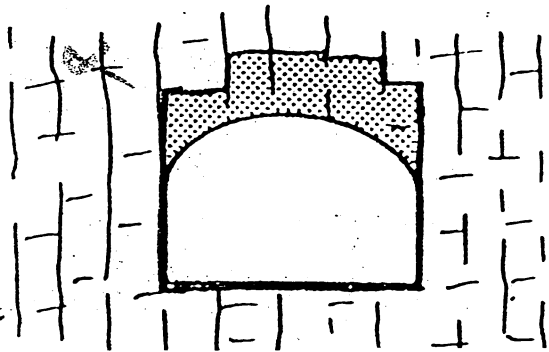

در جاهی که به طور عمده لایه بندی قائم وجود داشته باشد دسته درزه های می تواند وضعیتی به وجود بیاورد که بلوکها سهولت جدا شوند و به داخل فضای حفر شده سقوط کنند. همین وضعیتی ایجاب می کند که توجه خاصی به نگهداری موقت شود به که قبل از بروز خطر ناشی از ناپایداری

ستود.

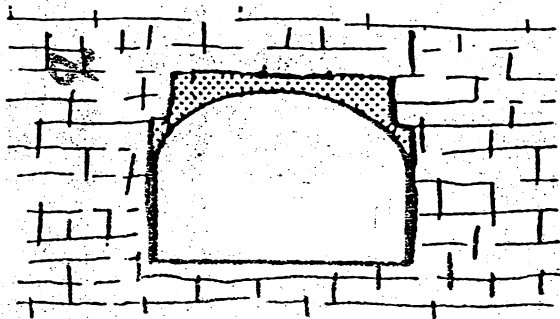

وضعیتی که به طور معمول در سوابق بالای بندی امفی با آن روبرو هستیم این است که صفحات لایه بندی ضعیف و درزه همدیگر را تحت زوایای تقریباً قائم قطع می کنند. در نتیجه، جابجایی سنگ به شکل قطعه ای یا ورقه ای موجب ^{اغلب} بین و صاف شدن سقف فضای حفر شده می شود که منجران این بین و صاف شدن به ضمیمه لایه ها و ویژگیهای کلی متفاوت آنها بستگی دارد.

شکل ۳-۳ : به تصویر کشیدن تأثیر درزه های سنگ بر پایداری تونلها حفر شده

برخی از پروژه های تونلسازی مشکل وجود آبهای زیرزمینی نسبتاً کم (بیش از ۳۰ تا ۴۰ درصد سانی تراد) و گاهی تراکم موجب آلوده شدن شرایط زیست محیطی داخل تونل شوند، را تجربه کرده اند.

وجود چنین آبهای راسی توان در میان مرحله مطالعات و بررسی ساختار زمین زد.

از آنجا که رها کردن آبهای زیرزمینی ممکن است بر پروژه تونلسازی تأثیر بگذارد، Wahlstrom

توجه را بر این موضوع معطوف نموده است. چنین کارهایی در صورت حرکت آبهای زیرزمینی و همراه با آن از منابع سنگها عبور می کنند و آنها را تحت تأثیر قرار می دهند.

~~در زمینهای آماسی و مصالح شونده - زمینهای مجامه شونده در مصالح سنگی~~

ضعیف و پلاستیسیته اطلاق می شود که تحت تأثیر ثقل و بر اثر گرا دیان فشار با تنش اطراف فضای تونل، در داخل فضای عبور شده حرکت می کنند. در زمینهای آماسی، سست اطراف تونل بر اثر تغییر حجم ناشی از جذب یا دفع آب مصالح سنگی، به داخل تونل حرکت می کند.

در شکل ۳-۴ جنبه های از رفتار زمینهای آماسی و مجامه شونده در ارتباط با فنهای زیرزمینی تصویر کشیده شده است.

تأثیر مجامه شوندگی فوراً در جریان حفرا آشکار می شود و به جهت طایر تونل اثر می گذارد و یکی از زمینهای آماسی بر عکس زمینهای مجامه شونده، به آهستگی و کندتر تأثیر می گذارند و ممکن است تا وقوع یک تغییر شکل قابل

توجه داشته باشند. اما در این مورد، ملاحظه می شود که زمینهای مجامه شونده به دیده تنش تغییر شکل مربوط است و با استفاده از سیستمهای نگهداری مناسب قابل کنترل می باشد. سنگهای پلاستیکی و نیمه پلاستیکی

که به تغییر شکل و گسیختگی تحت تأثیر سطوح تنش نسبتاً پایین حساس می باشند، احتمالاً رفتار مجامه شوندگی از خود نشان می دهند. سنگهای غنی از رسی نسبتاً رفتار مجامه شوندگی کمتری دارند و در زمینهای آماسی

همچون از خود بروز می دهند. مواد فرسوده بین سنگی و رسی سنگها، کل سنگها، و سنگهای نسبتاً آهسته (در گران) شده پروطاستیک و انواع دیگر بطور کلی انتظار می رود که خواص آماسی با نوری شدیدتری

از خود نشان دهند.

1-face ; 2-plastic ; 3-semi-plastic ; 4-cherty stone ; 5-mudstone ; 6-pyroclastic (آذر آهکی)

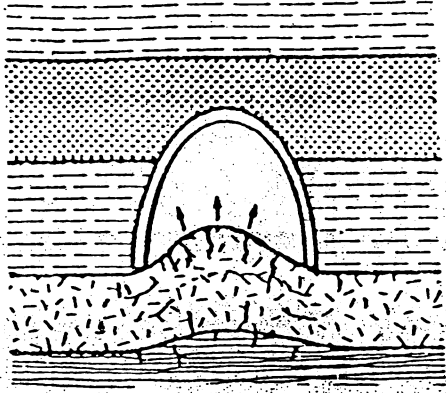

برآمدگی در پیچیدگی‌های است که معمولاً در توپ‌های بزرگ توپ‌های
خف‌شده در سنگ‌های لایه‌ای رسوبی ضعیف اتفاق می‌افتد.
بر اثر برآمدگی لاف، اغلب مسائل زیر بر روی کند:

۱- ~~تغییرات در خواص مکانیکی و ضعیف‌تر شدن خواص فیزیکی و شیمیایی~~
بر اثر هم‌افزونی و مسائل نگهداری و ضعیف کردن توپل تحت تاثیر آب،
تغییرات خواص هستند.

۲- ~~هم‌افزونی فضای خف‌شده بر اثر بالا آمدن لایه‌های ضعیف و ایجاد~~
خط‌های موازی مقاومت را نشان می‌دهد.

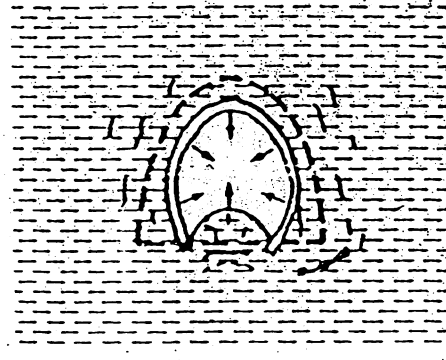

برآمدگی یا بالا آمدن سنگ‌های اطراف فضای خف‌شده که معمولاً
کلی سیستم نگهداری را موجب می‌شود و اغلب باعث وارد آمدن
گسارت به وسایل نگهداری در جاهای خاص در اطراف فضای خف‌شده
علاوه بر این هم آمدگی زمین می‌تواند در اطراف و مسائل نگهداری فولاد
(که معمولاً قومی شکل هستند) اتفاق بیفتد.

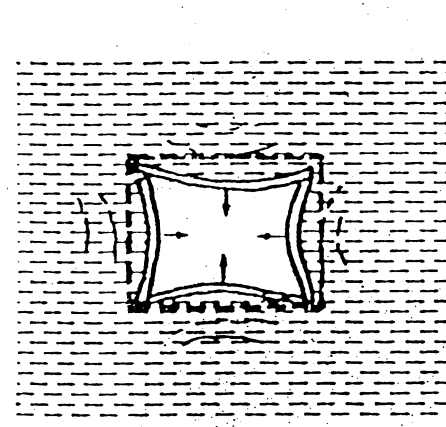

تأثیرات زمین‌های آهاسی و بالا آمدن بر روی توپ‌های با سطح مقطع
چهار گوش به صورت خم‌شده در قسمت‌های و مسائل نگهداری
واقع در سقف و لب توپل و سنگ دادن اجزای واقع در دراز توپل
بر روی کند. هم شدن کلی ما‌های نگهداری گم‌گام می‌تواند از ناپایداری
شدن ناشی شود، بویژه وقتی که درزه‌ها در جریان فرآیند تغییر
شکل دچار بی‌عیش و خم‌ش یا برش می‌شوند.

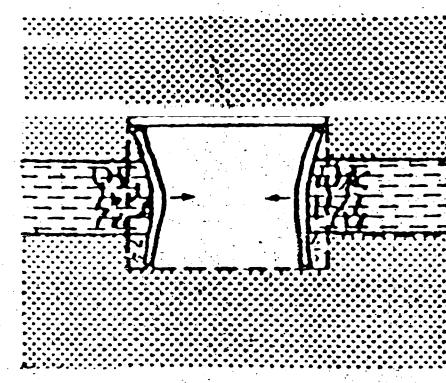

وقتی که لایه‌های ضعیف در بخش‌های آهاسی و در بخش‌های که توپل
تکس می‌تواند موجب هم آمدن توپل و وارد آمدن درزها
موضعی به‌جای نگهداری گردد. این شکل هم آمدگی موضعی
می‌تواند باعث شکستگی قابل ملاحظه سیستم نگهداری توپل
گردد.

شکل ۳-۴: جنبه‌های از رفتار زمین‌های آهاسی و مهاله شونده در ارتباط با فضاهای

توپل خف‌شده

1-heaving ; 2-extrusion ; 3-bulging

وختار آماسی حاکی از حداکثر سنگ نسبت به وجود آب است. یک آزمایش ساده برای تعیین آماسی بودن سنگ این است که یک قطعه را در ظرف آبی انداخته و رفتار آن منب بر وارفتن یا عدم تغییر آن را مشاهده نمائیم. بعضی از گل سنگها نسبتاً سریع وای روند و افزایش حجمی بیش از ۲۵٪ می یابند و فشار توری بالای ۵۱۷۵ بار (bar) ایجاد می کنند.

~~در شرایطی که زمینها قابلیت جریان یافتن در صورت آزار~~

رابطه شده باشند، مثلاً در زمینهای ناشدنی فاقد سیمان، مشکلات خاصی در زمینه نگهداری و کنترل زمین بروز می کند. حفرتونل در زمینهای جریانی فاقد آب مانند مناطق خشک و گرم با زمینهای سست فاقد استحکام است. بر حال، به طور کلی زمینهای جریانی از آب اشباع هستند و وجود آب می تواند این زمینها را وقتی که بر اثر فعالیتهای توملسازی و وضعیتشان بهم می خورد، تحریک به جریان یافتن و روان شدن نماید.

در شکل ۳-۵ حالت معمول جریان یافتن یا رانش در تونلی که در زیر بستر یک رودخانه قدیمی حاوی مواد فاقد تراکم و استحکام نظیر شن و ماسه حفر شده، نشان داده شده است. این نوع مواد وقتی در چنین وضعیتی قرار گرفته باشند، معمولاً اشباع از آب هستند.

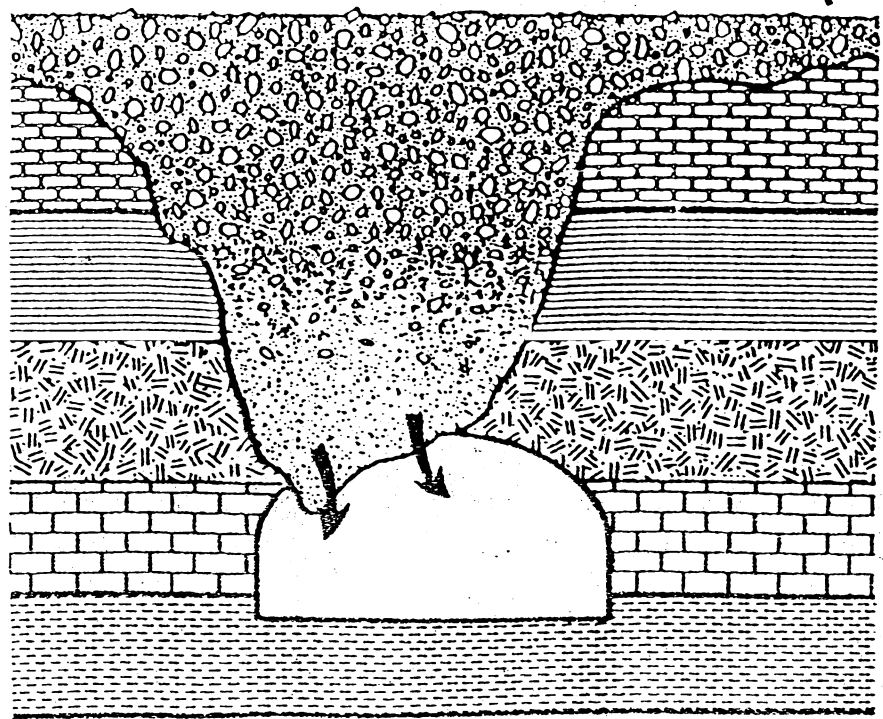

شکل ۳-۵: شکل معمول رانش در تونل واقع در زیر بستر یک رودخانه قدیمی حاوی مواد فاقد تراکم و در یک حالت اشباع

1-running ground ; 2-inrush

ایجاد سفره در جاهای توپوگرافی که در لایه های فاقد ترمیم و ارسنج از آب خفزشونده می تواند در مراحل بعد و گسترش حفره ایجاد شده و نیز به بروز شرایطی مشابه شرایط ریشه های پریاگردد. یک مثال در مورد چنین پدیده ای در شکل ۶-۳ به تصویر کشیده شده است. در این شکل مراحل تبدیل و گسترش یک حفره به یک فرورفتگی رودگشی نشان داده شده است که در نهایت به یک لایه آبدار رسیده است.

کارهای موجود در مستطرها - Waldstrom توجه را بر گازهای طبیعی موجود در توپوگراف معطوف

داشته است و آنها را بشیرج زیر فرست نموده است: دی اکسید کربن، متان، دی اکسید گوگرد، سولفید تیزروژن و نیدرت تیزروژن. وی اظهار می دارد که CO₂ در جریان فرآیند اکسیداسیون مواد حاوی کربن تولید می شود و وی می توان وجود آنها را در ارتباط با آبهای گرم دارای منشأ عمیق و جاهایی که فعالتهای آتشفشانی جدید اتفاق افتاده است نیز دانست.

هر چند متان به عنوان گاز مخصوص کانسارهای زغالسنگ و نفت شناخته شده و در آنها فراوان است، و اگر ترم اظهار می دارد که دیگر محیطهای رسوبی نیز حاوی مقادیر قابل ملاحظه ای متان هستند که از تجربه مواد آلی حاصل شده اند، وی اضافه می کند که متان می تواند در مسافتهای زیادی از جویان و بهم به سمت بالا حرکت کند. در جاهای مساعد تجمع پیدا می کند. در جریان حفر توپل بزرگ آپنین^(۱) مقادیر زیادی گاز متان متصاعد شده و منجر به انفجار و شتاب آن آتشفشان سوزی گردید.

دی اکسید گوگرد بر اثر اکسیداسیون سولفورهای یا سولفیدها تولید می شود و در کانسارهای رسوبی و -
 است و می تواند از آبهای گرمابی یا منشأ عمیق متصاعد شود.

Szechy در مورد وجود گاز در توپوگراف اشاره کرده و به انفجار گاز متان در توپل بزرگ آپنین اشاره نموده است. او همچنین اضافه می کند که متان می تواند در سنگهای دولومیتی و آهکی کربنات و امکان مواجهه با متان در چنین سنگهایی نیز وجود دارد و این مسئله می دارد که در شرایط زمین شناسی خاصی که لایه نفوذ ناپذیری مانند رس وجود داشته باشد با مهاجرت گاز در جوانب از طریق درزه ها در سنگهای مجاور و به فاصله زیاد می شود.

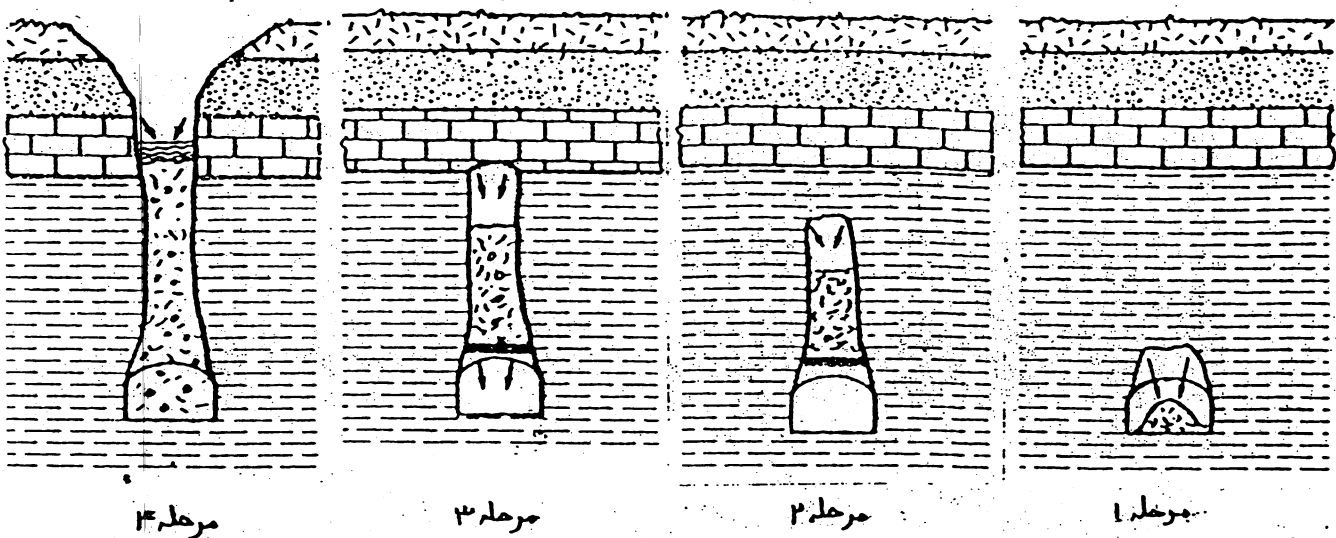

شکل ۳-۶ - تأثیر کمبود فروریزی خاک در حلقه لایه آبدار که موجب رانش و بروز شرایط زمینهای خطرناکی می شود

مرحله ۱: در شکل ریزش بزرگ زمین به اتفاق افتاده نشان داده شده است.

مرحله ۲: به منظور جلوگیری از ریزش سقف و کنترل زمین فضای حفز شده، نگهداری موقت نصب شده است ولی بهمانطور که در شکل نشان داده شده، پیشروی فروریزی شکل به سمت بالا ادامه دارد، فروریزی در صورتی به طور طبیعی با بستی تحت تأثیر خاصیت افزایش حجم سنگهای خرد شده متوقف و مسدود شود، ولی همانگونه که در شکل نشان داده شده، ممکن است تا رسیدن به لایه آبدار قبل از متوقف شدن فروریزی ادامه یابد.

مرحله ۳: شرایط نشان داده شده در اینجا برای رسیدن به سنگ رسوبی است. این امر موجب می شود که مواد خرد شده داخل دورکش از آب اشباع شوند و احتمالاً تحت فشار هیدروستاتیک فروریزند، در نتیجه فشار افزایش یافته بر روی سیستم نگهداری موقت اعمال می شود که می تواند موجب رانش و در نتیجه گسستن وسیله نگهداری گردد.

مرحله ۴: در مواردی که یک رانش اتفاق افتاده و لایه آبدار شکسته شود، رانش در جهت بالا و خارج از حلقه

دمای سنگ - امکان انجام عملیات تونلسازی در سنگهای با شرایط نسبتاً دارای دمای بالا وجود دارد.

مثالی در این مورد تونل سیمپلن^(۱) است که وقتی در اعماق ۲۱۳۶ متری زیر سطح زمین رسید با آبهای دارای دمای ۵۰ درجه سانتی گراد مواجه گردید. گرمای سنگها و آبی که در جریان عملیات تونلسازی با آن مواجه می شویم از منابع متعددی نظیر گرمای پوسته ای زمین و سرد شدن مواد آذرین، انفعال گرمادر قسمتهای عمیق آبهای زیرزمینی و

1. Simplon Tunnel ; 2- Earth's crustal heat

و محلولهای گرمایی آستفشانی و رادیو اکتیو داده هستند گرفته اند. به طور کلی چشمه های آب گرم فعال به عنوان شاخصهای مفیدی برای شناسایی هرگونه ناهنجاری گرمایی زمین و در مسیری که تونلی قرار است حفر شود، مشخص داده شده اند. گمانه های آستفشانی قادر به تأمین اطلاعاتی در مورد دمای سنگها در افقی که قرار است تونل در آن حفر شود، هستند و بدین ترتیب می توان در مورد شیب زمین گرمایی محل برآورد و بر سرهمی به عمل آورد.

Szechy دمای سنگ از جنبه ارتباط با تونلها در اعماق مختلف پوسته زمین مورد بحث قرار داده و اظهار داشته است که بسته به شرایط خارجی نظیر موقعیت جغرافیایی، تأثیرات آب و هوایی و فصلی و غیره، دماهای گرمایی می تواند وجود داشته باشد. نکته یا جنبه مهمی که Szechy بر آن اشاره کرده این است که اغلب دمای سنگها در جاهایی که کانسارهای گازی وجود دارند، افزایش می یابد.

آبهای حاصل از بارندگی می توانند باعث تغییر قابل ملاحظه ای در دمای سنگها گردند. وی به تجاری که در جریان احداث تونل بزرگ آپنین اشاره کرده و مواجهه با آب افزایش ناگهانی دما را در موقعیتی که سازه در سطح ۵۰۰ متری در سی قرار گرفته بود را به عنوان مثال ذکر نموده است. در این موقعیت 27°C به طور ناگهانی به 55°C و به طور تصاعدی به 63°C افزایش یافته بود و در این چنین شرایط موقعیتی بود که کاریمان نیز به ناگهان آزاد شده بود. شیب زمین گرمایی می تواند به وضوح متفاوت باشد و این به تاریخ زمین شناسی و یا یاری تکنولوژی سنجی خاصه مورد نظر بستگی دارد.

Wohlstrom اظهار می دارد که دمای سنگها در اعماق ۲۰ تا ۲۵ متری به طور معمول بین ۳ تا ۱۰ درجه سلسیوس می باشد. پس از این عمق، در شرایط و نواحی پایدار زمین شناسی به ازای هر ۶۰ تا ۸۰ متر حدود 1°C دما افزایش می یابد. در نواحی و موقعیتهایی که فعالتهای آستفشانی وجود داشته است یا وجود دارد به ازای هر ۱۰ تا ۱۵ متر 5°C از دمای سنگها افزوده می شود. دمای آبهای گرمایی ضرورتاً با شیب زمین گرمایی انطباق ندارد.

مسئله های خاصی که در جریان تونلسازی بروز می کند: انتخاب ساختگاه و اندازه زمین شناسی
گتیربها و اقدامات اصلاحی یا تعدیلات

عملیات تونلسازی با دامنه گسترده ای از شرایط زمین شناسی مواجه می شود. این گسترده گی شرایط زمین شناسی هم در خارج از موقعیت تونل و هم در محدوده بلا فصل فضای تونل اتفاق می افتد. در این قسمت توجه بر مشکلات خاص زمین شناسی متمرکز می شود. نظری در مورد شیوه خاص طراحی واحداث که پذیرفته شده است، ارائه می گردد و در بعضی موارد که کارهای اصلاحی یا اقدامات جبرانی برای کاهش یا مرتفع ساختن اثرات چنین مشکلاتی لازم باشد مطرح می گردد.

~~مشکلات زمین شناسی در تونلسازی~~ - برخی از پررنگ های تونلسازی در دلیل شیب دار بودن سطح زمین که تونل در بر آن قرار گرفته است مواجه با پایدارایی بیشتر چنین زمینهایی بدون این که هیچ گونه اعتناشی در رابطه با واحداث تونل در آنها ایجاد شود، ذاتا تا پایدار هستند. با این وجود، در برخی از موقعیتها، تونل حملن است در شرایط پایبندی دیواره شیب دار سطحی تغییراتی ایجاد نماید. شرایط آبهای زیر زمینی نیز ممکن است تغییر کند. حفر تونل در نزدیکی منطقه ای پهنابیل زمین لغزش یا زمین رانش⁽¹⁾ دارد، می تواند اثر تضعیف کننده ای عمده ای داشته باشد.

در شکل ۳-۷ زمین رانش اتفاق افتاده در تونل اوتراستین^(۲) به تصویر کشیده شده است که بنظر می رسد در صورت تداوم زمین لغزش، تونل نیز در سطح لغزش قرار گیرد. بنظری رسد حفر تونل در این موقعیت موجب تضعیف پایبندی دیواره شیب دار شده باشد.

شرایط آب شناسی زمین و تاثیر بر احداثه - لایق گزارشها، احداث تونلهای راه آهن

لی^(۳) اظهار داشته است که اگر موقعیت تونل در زمینی باشد که مناسبترین وضعیت ساختاری از نظر زمین شناسی و کمترین خطرات از جهت مشکلات زمین شناسی برای آن پیش بینی شده است، ولی در عمل با مشکلاتی از این بابت روبرو گردد، باید محرز سازی برای مقابله آنها پرداخت گردد. جدول ۳-۲ مختصری از تاریخچه موارد نسی از تونلهای راه آهن چین که از جهت به حداقل رساندن تأثیرات ناشی از مشکلات زمین شناسی خاص که مستلزم ملاحظات ویژه بوده و آورده شده است.

۱- landslip 2- Unterstein Tunnel 3- Li
۶۸

- Legend:
 1 - Chloritic schists
 2 - Original slope surface
 3 - Slope surface after the landslide

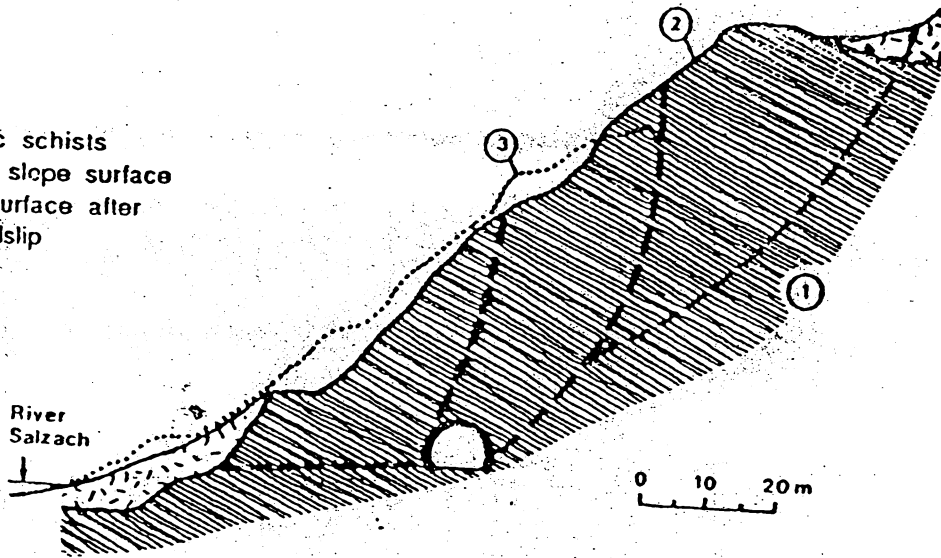

شکل ۳-۷: ناپایداری دیواره شیواره شیدار مربوط به توبل اوتراشتین

مشکلات کارسها: گسترش کارسها یکی از بارزهای انحلال در سنگ آهک و به سنگهای کربناته مربوط می باشد و ایجاد حفره ها و چاهک هایی در این سنگها می نماید که آب می تواند از میان آنها جریان یابد. مشکلات ناشی از کارسها به صورت گسترده ای در چین بوتره در استانهای جنوب غربی آن وجود دارد و طبق گزارشهای علما این کارسها در سنگ آهکهای بلورین و به میزان کمتری در سنگ آهکهای دولومیتی و دولومیت و به تعداد بسیار کم در پلکان تشکیل شده اند. ساختار زمین شناختی عامل کنترل کننده فسی در گسترش کارسها لوبو تره در مناطق گسله و مناطق فرشته و گسترش که جریان آب امکان باز شدن درزه ها و صفحات گسل را میسر می سازد، امکان مواجه شدن با کارسها افزایش می یابد. در مناطق برشی اغلب امکان تشکیل کارسها وجود دارد. محورهای ناقدسیه نیز مناطق مستعدی برای تشکیل کارسها و میرچاهکهای باشند. ساختارهای ناوردسیه می تواند محل مناسبی برای تشکیل حفره های اغمی باشند که این حفره ها به عنوان میری برای عبور آبهای زیر زمینی عمل می نمایند.

فنا خطرات ناوردسیه را در ذخیره سازی آب گسترش کرده و اطمینان داشته است که ساختارهای ناقدسیه امکان آنگش از زمین ساختارهایی را میسر می سازند. وی همچنین اظهار می دارد که تجربه در زمین نشان می دهد که گسلها نقش مهمی و امتداد لغزی که با برشیهای گسله و مواد فرشته (gouge) پر شده اند، اغلب خاصیتهای نا تراوانی از خود نشان می دهند، در حالی که گسلهای عادی و کششی بدون پرشدگی بین گسلها اجازه عبور و انتقال آب در حد بسیار زیادی می دهند و میرهایی برای عبور آب تشکیل می دهند.

جدول ۲-۳: جنبه‌های آب شناختی توپوگرافی راه آهن در چین: مختصری از مشکلات زمین شناسی خاصی که از جنبه طراحي، تعیین مسیر و احداث مستلزم ملاحظات ویژه بوده است.

توئل	مشکلات زمین شناسی اصلی	نظرات و اقدامات اصلاحی
leandi	مناطق بزرگ گسله، دیواره های سنگی شیب دار ناپایدار، لغزش و سقوط سنگها	به منظور تأمین میری ایمن و قابل اعتماد و اجتناب از مناطق ناپایدار زمین شناسی که بخشی از آن راداره های رورخانه ای در طول مسیر طراحي شده راه آهن تشکیل می دادند، توئل (۴۶.۳ متر طول) حفر شد.
Funbi	جریان خفیه آب از زمینهای شیب دار	به منظور اجتناب از برخورد با مناطق گسله اصلی، توئل (۴۲۷.۳ متر طول) حفر شد، ولی با این وجود توئل بالسها برخورد داشت. بتن کاری با قالب سازی برجا در منطقه گسل ضروری بود.
Shanshuijen	منطقه کاستی: حفرات ایجاد شده بر اثر انقباض و شواهد گورد رفتنی های سطحی	انحراف توئل به منظور جلوگیری از درنگ راستا و اگر گرض توئل با حفرات بزرگی که بر اثر انقباض به وجود آمده بودند و بوضوح زیاد در طول مرز بین سنگهای قابل انقباض بود. این انقباض وجود داشتند. تجلعب نشان داد که گسترش کارسها در اعتدال لایه بندی بود، و در نتیجه امتداد توئل در سراسر منطقه حق الامکان بر روی خطی نزدیک به F_{100} بود.
Shenzeihe	منطقه کاستی: سنگهای کربناته تریاس. بررسی و مطالعه خاکها شواهدی همی برگستر من عمده کارسها را نشان نداد، ولی در جریان حفرها حفرات زیاد اختلالی مواجید شده اند که کار حفرها اختلال حفرات اختلالی در مناطق فراتر از گسله مربوط بودند.	وسائل نگهداری خاصی از جمله بتن ریزی برجا ضروری بود.
Bashi...	جریان شدید آب از گسل نزدیک به دهانه توئل به میان ۶ تا ۹ مایل در مسیر در عمده در عرض گسل راشش کل و برشهای گسلی به داخل توئل اتفاق افتاد. بارگذاری شدید و ناآرامی بر روی وسائل نگهداری، موجب خرابی وسائل نگهداری و وارد آمدن خسارت به روروی توئل گردید.	توئل اصلی حفر توئل (۲۳۲.۰ متر طول) موازی به منظور آسایش و شناسایی پیشاپیش شرایط زمین شناسی الزامی شد. تجربه نشان داد که گسلها را باستی، حد اعلی به منظور کمترین مواجید با مناطق وز منهای سخت، با زوایای تند قطع کرد.

توتل	مشکلات زمین شناسی اصلی	نظرات و اقدامات اصلاحی
Samulodu	جریان شدید آب: توتل (۶ کیلو متر طول) از جریانی تا قدس و ناوردین عبور می کند و با مناطق گسله و درزه دار مواجه می شود. شدت جریان تا بالای ۳۷ میلیون لیتر در روز رسید.	عملیاتی که شدت جریان آب عمده بود به تازگی قوسی فولادی نیاز داشت. به منظور کاهش فشار و میزان شدت جریان آب یک توتل جاری در جلو حفر شد. لاست های کاهش فشار و توتل کوتاه ضروری بود
Lousoi	فشار یا محبوس شدن آب به پوشش توتل	این ۷۹۶ متر توتل از ماسه سنگ، شیل و گل سنگ همراه بالایه های متعدد غالتنگ عبور می کند و در زمین پیریت، زینس و سنگ های کربناته نیز وجود دارد. زمینهای گسل خورده و سنگ های رسوبی از زده موجب بالا آمدن جریان شدید آب از پشت پوشش توتل می شوند. پوشش دچار خوردگی قابل توجهی فقط در یک سال پس از احداث شد و به مرور زمان ترک دار و شل شد و فرورفت و اکسیدها سولفات و اسیدی بود.
Luduohu	خوردگی پوشش توتل بر اثر محتوای نمکی، گچی و توتاری پیریت لایه	پوشش توتل در معرض تراوش آبهای حاوی سولفات و باز (سودا) قرار گرفته بود. اقدام اصلاحی خاکستر نری پوشش با استفاده از شن و ماسه های مخصوص و سنگ گری آبهای غیر آلوده در جریان اختلاط بتن و استفاده از سیمان ضد سولفات و قالیهای مناسب برای کاهش تخلخل بود.
Gajialen	خرابی پوشش در ارتباط با تأثیر سولفات و تغییر شکل آهسته در رابطه با فشارهای ناشی از آماسن. از آبهای احداث توتل تکمیل شده بود، برآمدگی کف در طول ۱۰ سال بعد از آن به ۶۰۰ mm رسیده بود.	توتل در ساوی از دولومیت، سنگ آهک دولومیتی ولایه های انهدرتی قرار گرفته است. سنجشهای آزمایشگاهی بر روی انهدرتیت فشار آماسی برابر ۰.۱۳۴ MPa را بعد از ۲۲۰۰ ساعت نشان می داد. اقدامات اصلاحی شامل قرار دادن سیم لایه بتن مسلح بر روی سنگ توتل بود که توسط بیج سنگها با پوشش تمام محیط توتل که از بتن بود، جفت گردیده بود.

رفتار سنگهای آماسی و تأثیر بر طراحی تونل

بروز مشکلات زمینهای آماسی از جمله بهترین مشکلات فضاهاک زیر زمینی هم در جریان احداث و هم پس از اتمام و تکمیل پروژه می باشد. Einstein و Bischoff بالا آمدگیهای بالای ۲۵۰ میلیمتر در سال را گزارش کرده اند، و حتی در جاهائی که بهر روز مان آماس کاهش یافته است، سرعت بالا آمدگی ۵ تا ۱۰ میلیمتر در سال امری عادی می باشد، در این صورت برای تونلی با قدمت ۷۵ تا ۱۰۰ سال مجموع بالا آمدگی به حدود ۲ متر می رسد. آنها مشکلات ناشی از این بالا آمدگیها تأکید کرده اند، زیرا آماده کردن و حفر مجدد و ردیوهای الزامی است، در عین حال در برخی از موقعیتهای منظور کاهش بالا آمدگی و رساندن آن به یک حد قابل قبولی لازم است که آنها معتقدند با ضخامت ۲ تا ۳ متر به کار گرفته شود. بهر حال، آماس در جریان احداث می تواند به ۱۰ میلیمتر یا بیشتر در روز برسد و موجب فرسایش ماههای فولادی و وارد آمدن خسارت به کانالها و لوله های آبگسی گردد.

پدیده آماس - اینرسی و تنش آماس در تغییرات تنشها افزایش محوای آب در خاک طبیعی از این دو مربوط می دانند که موجب افزایش حجم سنگ و خاک حبابه توپها در ارتباط با زمان می گردند. حفرتونل به طور طبیعی موجب تغییر تنش می شود و افزایش حجم سنگهای پیرامون تونل در ارتباط با زمان یک نتیجه طبیعی می باشد. بعضی از سنگها قابلیت دفع یا جذب آب دارند که با توجه به میزان تغییر تنش حول حفره می تواند تشدید شود و در نتیجه در ارتباط با زمان موجب افزایش حجم می گردد.

شرایط زمینهای که اغلب در تونلهای سنگی رفتار آماسی از خود نشان می دهند عبارتند از :

۱- زمینهای که بر اثر تغییرات تنش شل و سست شده اند.

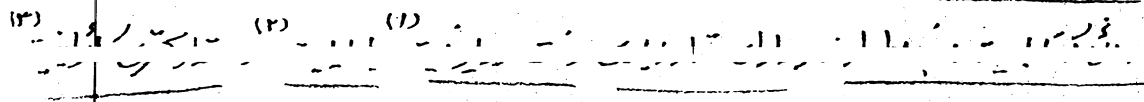

هستند.

۳- سنگها، گل سنگها و مارنهای حاوی مواد دارای خاصیت آماسی نظیر مونت موریلونیت و ایلیت

۴- اینرسی است که بر اثر هیدرولیز و تبدیل به تریس (گل) آماس می کند. تحت شرایط آزمایشگاهی افزایش حجم در حدود ۱۰٪ می رسد.

۵- مواد خرد شده سنگی، و ریزه های پر شده و مواد پر نشده ریزه ها و سنگهای آگرس شده که می توانند بر اثر هوای زدگی کجندانی در آماس کنند.

۱- montmorillonite ; 2-illite ; 3-kaolinite ; 4- first action

رفشار آماسی انیدریت - مارن (آهکری) : اینستین و برشلف توجه را بر تجارب تونلهاک حفز شده در جنوب آلمان و سوئیس معطوف داشته اند. این تونلها در میان سنگهای انیدریتی که سطح سنگ به نظر خشک مگردد، حفز شده اند. اطراف گردیده که آب از درون توده سنگ نشأت می گیرد. آماس یکی از ویژگیهای بارز و قوی این سنگها می باشد.

شکل ۳-۸ مشخصات فشار آماس بر حسب زمان که به تونل Belcher^{مربوط} که در تشکیلات سنگی انیدریتی - مارنی حفز شده است، نشان می دهد. در این تشکیلات، انیدریت بصورت رگهای چند میلیتری یا سانتیمتری در میان یک بستر مارنی وجود دارد و به نظری رسد که انیدریت در حال تبدیل به شیش می باشد. این فرآیند یک فرآیند درزگیری طبیعی^(۱) است که در نتیجه آن میزان بیستین آب و به تبع میزان فشار آماس را محدود می کند. شکل ۳-۹ به شرح نشان می دهد که فشار اندازه گیری شده در سرزمین به میزان زیادی کمتر از فشار اندازه گیری شده در آزمایشگاه بر روی نمونه های گرفته شده می باشد. بهر حال، سنگهای انیدریتی - مارنی سرزمین، فشار آماسی نسبتاً کمتری در شرایط حجم ثابت ایجاد می کنند که مؤید این مطلب است که دسترسی آب به انیدریت بسیار کمتر بوده است و این امر مقایسه با نمونه های بکر گرفته شده ای است که دسترسی آب به آنها آسانتر و بیشتر بوده است.

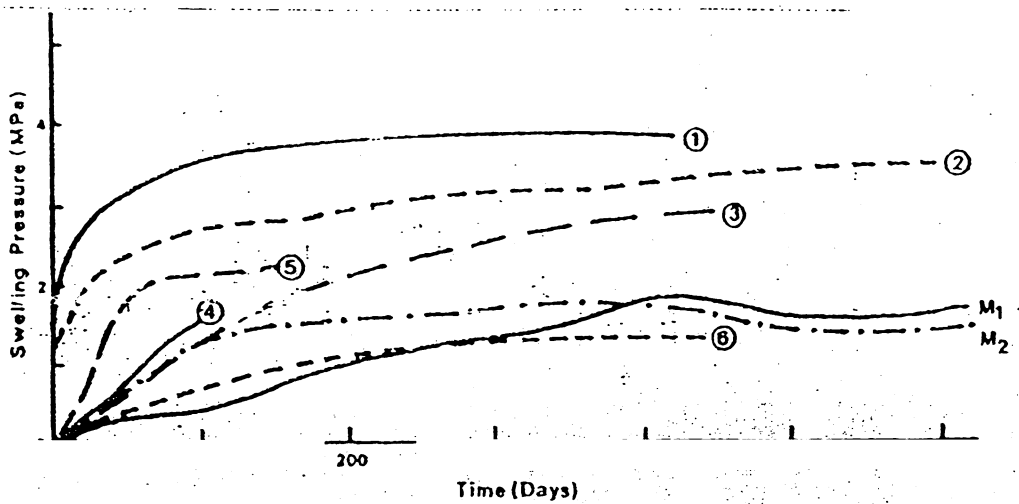

شکل ۳-۸ : ارتباط زمان - فشار آماس برای سنگهای انیدریتی - مارنی مربوط به تونل بلچن

- توضیحات:
- الف - منحنی های ۱ تا ۳ نتایج بدست آمده از نمونه های بکر گرفته شده در آزمایشگاه در شرایط حجم ثابت است.
 - ب - منحنی ۴ تا ۶ نتایج حاصل از آزمایشهای انجام گرفته بر روی نمونه های زمین در شرایط حجم ثابت است.
 - ج - M_1 و M_2 متوسط اندازه گیریهای سرزمین را نشان می دهند.

رضار آماسی سنگد زنونلها - اینستین و بوشلف اظهار می دارند که بیشترین جابجایی ناشی از آماس بصورت

بالا آمدگی کف تونل بروز می کند که اغلب با خاکالی و سمیت تونل در این ترین قسمت پیشش دیواره همراه است.

آنها توصیه های زیر را برای کاهش تأثیرات آماس در رابطه با تونلها ارائه کرده اند:

۱- ~~تولید قوسی شکل~~ ^(۱) - تهیه وسیله (نهداری) قوسی شکل معکوس قابلیت داشتن از تأثیرات آماس و

جلوگیری از بالا آمدن کف را دارد و شکل قوسی بهتر از وسیله (نهداری) تخت یا افقی عمل می کند و مؤثرتر است.

۲- ~~در وقت حیات~~ ^(۲) - این ورقها باید به سنگهای واقع در زیر منطقه آماسی اصلی پیچ شوند و

در وقت حیات معکوس فشار آماس را با عمل نقش متعادل کاهش می دهند.

۳- ~~تولید آماس~~ ^(۳) - برای جلوگیری از تأثیرگذاری بالا آمدگی کف بر پایین ترین قسمتینهای دیواره جانبی تونل

معیزکاری و صافکاری کف تونل، ارزشمندترین روش است. هر چند این کار در تونلهای معدنی امری معمول است و در اغلب

اوقات به دلیل مشکلات اجرایی این کار در تونلها ممکن نیست.

۴- ~~بر کردن نامصالح~~ ^(۴) یا تولید انزده های ~~تولید~~ ^(۴) - در صورتی که اجازه داده شود مقدار کوچکی تسلیم سنگی

شده اولیه اتفاق افتد، این امر می تواند به کاهش فشار آماسی بالقوه که بر تونل اعمال می شود، کمک کند.

۵- ~~توزین دوغاب~~ ^(۵) - تزریق دوغاب می تواند در کاهش دسترس آب به سنگهایی که خاصیت آماسی دارند و بویژه در

پر کردن مسیر جریان آب مانند مایه بویستگیها، کمک کند.

۶- ~~زهکشی یا آکشی~~ ^(۶) - روشهای مؤثر آکشی از خطرات سنگهای آماسی که نسبت به توسط آب بر بیرون

تونل تأثیر می گذارند، مانع می کنند یا آن خطرات را کاهش می دهند.

شکل ۳- ۹- مقطع قائم تونل بلجین با طرح اولیه و وسایل قوسی شکل معکوس نشانی دهد.

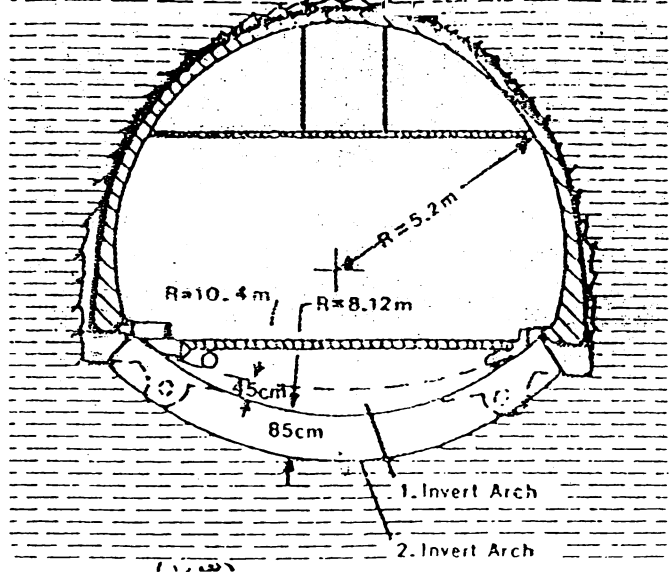

تولهای زیرآبی : حینه ها و بررسیهای مقدماتی زمین شناختی

تعدادی از تولهای زیرآبی تحت شرایط کاملاً متفاوتی احداث شده اند. در اینجا توصیها و پیشنهاداتی در مورد جنبه های زمین شناختی خاصی که مستلزم بررسی و توجه ویژه است، ارائه شده است.

احداث تول زیر دریایی (و رودخانه ای) - Fujita تأکید زیادی بر اعمال دقت قابل ملاحظه در تونلسازی در زیر دریاهای عمیق که تول از مناطق گسلی گذرده داشته است. در زمانی که زلزله های در زیر زمین تولهای باید صورت بگیرد، مشکلات زیادی محبت تعیین میزان آب زیرزمینی وجود دارد. وی به روش طاق زنی بالوله^(۱) (شکل ۳-۱۰) در تولهای زیرآبی که از مناطق خرد شده گسلی گذرده، اشاره دارد که در این روش لوله هایی در جاهای اطراف تول کار گذاشته می شود. بدین ترتیب حبابه های خاکی و سقف تقویت می شود و امر بایدار سازی با تزریق دوغاب تکمیل می گردد. در مثال ارائه شده، عمق دریا ۲۰ متر و ضخامت رو باؤ تول ۳۰ متر بود. این روش بسیاری زمین بچهره تری منطقه گسلی خرد شده را تقویت و بایدار کرد. برای حفرا این تول (سیکان) ابتدا طرفین تول حفرو حبابه های اصلی آن بتن گردید، سپس طاق تول حفرو نگه داری شد و سپس آن عملیات حفرو سمت مرکزی تول انجام گردید.

اولین تول زیرآبی، تولی بود که در زیر رودخانه تایمز حفرو شد و در سال ۱۸۴۲ به اتمام رسید. این تول یک شاهکار مهندسی بود و موضوع اهمیت سپرهای^(۲) تونلسازی در زمان حفرو تول در سازنده های ضعیف، که معمولاً در زیر رودخانه ها وجود دارد، را نشان داد. این پروژه مشکلات تونلسازی با پوشش غیر مکنفی را نشان داد و نتیجه عدم بکارگیری پوشش کافی، سیلاب در جریان حفرو بود.

شماره اول...^(۳)... در مواجهه با سنگهای محلخل در زیر رودخانه یا دریا، راه حل مناسب برای غلبه بر مشکل، تزریق دوغاب می باشد. Legget اظهار داشته است که تزریق دوغاب سیکان در مقیاس وسیع، عامل عمده ای در تحقق موفقیت آمیز پروژه های تونلسازی زیرآبی، بوده در سنگهای تجزیه و خرد شده نظیر سنگهایی که در مجاورت گسلها هستند، می باشد.

- 1 - pipe roofing
- 2 - shield
- 3 - porous rock

شکل ۳-۱۰: روش طاق زنی بالوله یان از روشهای
 مسازای زمین است که با موفقیت در تونل های زیر
 دریایی در ژاپن به منظور بهتر کردن کنترل زمین
 و کاهش جریان آب به داخل فضای حفور شده
 به کار گرفته شده.
 تذکر: قطر جالهای نشان داده شده در تصویر
 فاقد مقیاس است.

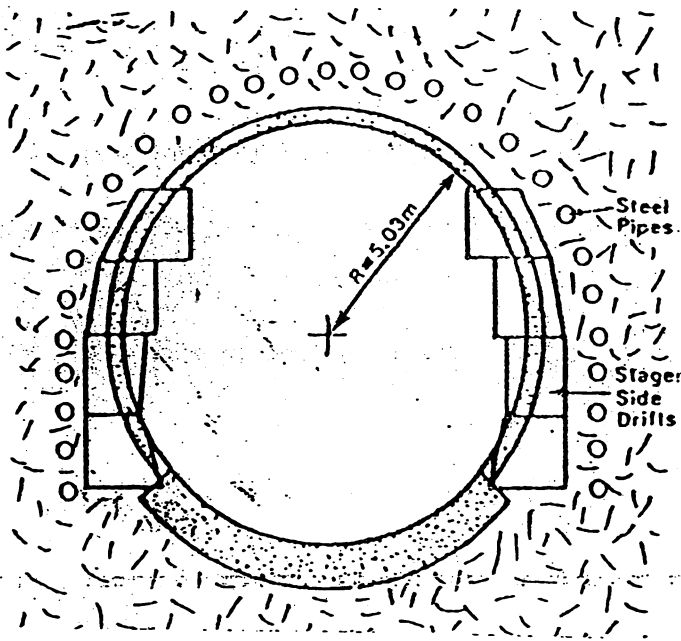

در کتاب مرجع از صفحه ۵۹ تا ۶۳ به بحث در مورد شرایط سازه های تجزیه شده و گسل خورده در زیر دریاها
 پرداخته و مشکلات حفرتونل زیر آبی در همین شرایطی را در قالب مثالهای متعددی مورد بحث قرار داده است. در اینجا
 محترم در صورت نیاز به این موضوع می توانستید به کتاب مرجع مراجعه فرمایند.

تونلسازی در زمینهای نرم

تعداد زیادی از تونلها با شرایط زمینهای نرم روبروی شوند که این شرایط مستلزم بذل توجه به جنبه های خاصی
 است که انتخاب روش تونلسازی و شکل کنترل زمین و وسایل نگهداری را شامل می شود. توجه بیشتر به مشکلات
 زمین شناسی و البته به تونلسازی در زمینهای نرم که جنبه معمولتری دارند، معطوف شده است.

شرایط زمین: ارزیابی کلی - یک بررسی تفصیلی از جنبه های تونلسازی در زمینهای نرم توسط Bortlett

مشکلات
 این بررسی و مطالعات سازه ها معطوف بوده است، زیرا در این زمینها
 قطر کوچک گمانه ها موجب بازیابی ضعیف مغزه می گردد. آنها استفاده از گمانه های قطر بزرگ (بالای یک متر)
 را توصیه کرده اند، البته علی رغم مزایای مطرح شده، استفاده از چنین قطرهای برای گمانه های پروره های کوچک
 از جنبه اقتصادی توجیه پذیر نمی باشد. موفقیت گمانه ها برای پروره های تونلسازی بستگی به دقت تعیین شود.
 دقت معادلی نیز برای پر کردن گمانه ها لازم است، زیرا ارتباط این گمانه ها با تونل آبی می تواند به عنوان راهی برای
 نشت هوای فشرده و همچنین برای ورود آب از منابع بالاتر از تونل به داخل تونل عمل نماید.

نکته مهمی که توسط آنها بیان اشاره شده این است که زمینهای نرم در حین تونلسازی حرکت می کنند و چوب سنجاری و نصب ستونهای چوبی در جلوگیری از ریزش ^{سینک} سینه کار کمک می کند. جایگاههای وابسته به زمان (غزش) در زمینهای چسبیده اتفاق می افتد، در ضمن مشخصات برخی لایهها نظیر لایه های ماسه ای و ماری وقتی در معرض هوا قرار می گیرند، تغییر می نماید. آنها در تجربه گری اطلاعاتی دارند که انجام کار اکتشافی پیشتر در جبهه کار تونل برای آگاهی از خطرات و مشکلاتی در آینده پیش خواهند آمد، لازم و کافی است. حفاری بیشتر از به منظور شناسایی شرایط در جلوی جبهه کار تونل باید بلونهای تنظیم شود که گذشته از دادن اطلاعات کافی موجب تأخیر در انجام عملیات تونلسازی نگردد.

مشکلات زمین های نرم - وجود قلعه سنگ در تشکیلات رسی و تغییر اندازه این قلعه سنگها مشکلات متعددی در حفار تونل در زمینهای نرم ایجاد می کند. عملیات و شیوه های اجرایی شدت از تغییر شرایط زمین متأثر هستند. با انجام مطالعه و بررسی دقیق ساختمان می توان به میزان زیادی در مشخص کردن میزان تغییر احتمالی شرایط زمین کمک کرد و بدین ترتیب اطلاعات لازم برای انتخاب روش حفار و بر آورد پارامترهای اجرایی تونلسازی را به دست آورد.

فشار منفی منفذی ^(۳) بر پایداری کوتاه مدت جبهه کارهای تونلی در زمینهای نرم ^(۱) تأثیر گذارند و ^(۲) در برخی موارد پایداری کوتاه مدت وابسته به آن می باشد. خاکهای فشرده باعث کاهش فشار منفذی می شوند و زمان پایداری یا استیانی بلند مدت تری از خود نشان می دهند، البته این عامل در ^(۴) عامل مهمی می باشد. بالاست آبدار - بالاستها یا فرده سنگهای آبدار مشکلات را در امر احداث تونل ایجاد می کنند. راه حل عملی برای مقابله با این شرایط pipe jacking است که با موفقیت در حین شرایطی با پایداری و تقویت خاک ^{است} خاک را با کاهش ^{دارد} در بعضی موارد حذف کرده است. موم و یا یافت تونل ^(۳) : انجماد زمین ^(۴) - زمینهای نرم همچنین می تواند موجب ریزشهای عمده به صورت تخریب در تونلهایی شود که در حین زمینهای حفاری گردیده، در این صورت کارهای تعمیراتی و مرمتی خاصی ^(۵) با ضعفهای کلی زمین و مشکلاتی که آب در حین شرایطی به وجود می آورد، مورد نیاز می باشد.

1- boulder ; 2- negative pore pressure ; 3- tunnel recovery ;
4- ground freezing

در مواردی که در حین حفر تونل در زمینهای نرم بارزیش مواجه می شوند، حجم زیادی سنگ و خاک مرطوب
 به داخل تونل محبوس می آورد که به ناچار بایستی این سنگها و خاکها خارج و عملیات مرمت تونل انجام شود. کارهای
 مستحکم سازی نظیر تزریق دوغاب و انجماد با استفاده از مینروژن مایع از جمله راه حل های معاینه با این مشکل
 است

دسته بندی شرایط زمینهای نرم در تونلسازی - شرایطی که یک تونل در زمان حفر در زمینهای
 نرم با آن مواجه می شود، توسط تزئینی دسته بندی شده است. وی این دسته بندی را برای کمک به تعیین
 برخی از خواص رفتاری کلی که چنین زمینهایی از خود نشان می دهند پیشنهاد کرده است. Heuer دسته بندی
 تزئینی را به صورت جدول ۳-۴ اصلاح کرده است.

McCusker تونلسازی در زمینهای نرم را به دلیل سهولت منطقی در جایابی مواد و مصالح از طریق حفرتی
 ترجیح می دهد، هر چند روشهای دیگر را نیز بتوان به کار برد. وی زمان استاتی را به عنوان عامل اصلی مؤثر بر
 سهولت یا سختی حفر تونل و هزینه کل می داند. تونلسازی باید بلوغ ای صورت گیرد که حداقل تخریب و زحمت را
 برای تسهیلات و سازه های واقع در فاصله مؤثر بالقوه چنین ساختمانهایی ایجاد کند.

طبق مشاهدات تزئینی در تونلسازی در زمینهای نرم مشکلات جدی وجود دارد که به طور مستقیم یا غیر مستقیم
 به تراوش و نفوذ آب در تونل مربوط است. در تبخیر، جدول ۳-۴ در ارتباط با تراوش آب در تونلها
 با توجه به وجود آب در نظر گرفته شود.

پدیده انفجار سنگ در تونلها^(۱)

وقوع انفجار سنگ در تونلها عمیق معنی امری شناخته شده است و مستلزم پیش بینی های خاص در جریان
 احداث و انتخاب ابزار نهداری مناسب می باشد. معمولترین شکل بروز انفجار سنگ (ترکیدن سنگ)، تخلیه ناگهانی سنگهای
 شکسته و حیوان شده محیط تونل به داخل فضای تونل می باشد که ناشی از فرآیند آزاد شدن سریع تنش است. انفجار سنگ
 به شکلهای دیگری نیز بروز می کند که اساساً ناشی از تمرکز شدن تنش سنگ بر اثر تلفات بادگیر عوامل زمین
 ایجاد کننده تنش می باشند.

۱- rockburst

جدول ۴-۳: دسته بندی شرایط زمینهای نرم در قلیسازی

دسته بندی	رفتار	انواع خاکها
دسته بندی (Firm)	۱- سینه کار بدون نیاز به تعلیمی اولیه پیش می رود. ۲- پیش نشین نهائی را می توان قبل از شروع طراحی زمین نصب کرد.	۱- Loess بالای سطح ایستائی آب ۲- رس سفت ۳- شن و ماسه سفته شده که تحت تنش بالای قرار ندارد.
دسته بندی (Ravelling)	۱- پوسته پاره شدن یا ورقه ورقه شدن محیط تول پرشره در جداره یا دیواره های جانبی و قوس ۲- بیخ خوردگی سریع در پایین سطح ایستائی وسیع خوردگی کند در بالای سطح ایستائی آب اتفاق می افتد. ۳- بیخ خوردگی سریع می تواند در طول چند دقیقه اتفاق افتد. ۴- میزان تنش اعمالی در رس بر عمل بیخ خوردگی تأثیر می گذارد.	۱- خاکها و ماسه های باقیمانده همراه با binder ۲- رسهای سفت و خشک با درزه های موئین.
دسته بندی (Squeezing)	۱- تغییر شکل پلاستیک در داخل تونل بدون ترک خوردگی و از دست دادن پیوستگی به صورت قابل رؤیت ۲- افزایش محسوس در محتوای آب بطور کلی مشاهده نمی شود. ۳- تسلیم به صورت پلاستیک و خم شوندگی در میان یا قفل تحت تأثیر تنشهای جلا	۱- زمینهای با خواص اصطکاک پایداری ۲- میزان تنش اعمالی بر سرعت جلا شدن و تأثیر دارد ۳- رسهای بسیار نرم در اعماق کم میال می شوند. ۴- رسهای سفت و خشک بر اثر میال شدن و بیخ خوردگی می توانند حرکت کنند.
دسته بندی (Pinning)	۱- زاریش در دیواره های شیارها دانه ای بدون چسبندگی برابر با دیواره قرار ۲- ویژگیهای چسبندگی و اصطکاک مواد بر رفتار روان شوندگی تأثیر می گذارد.	۱- مواد دانه ای از خود نشان می دهند. ۲- ماسه های مرطوب و خاکهای دانه ای ترکیبی سیاه شده اند، رفتار روان شوندگی همراه با چسبندگی از خود نشان می دهند، قبل از شکستن و روان شدن در میان بیخ خوردگی، ممکن است کمی پایدار بمانند.

1-peeling ; 2-flaking ; 3-cohesion ; 4-angle of response

انواع خاکها	رفتار	دسته بندی
۱- سیلت، شن و ماسه می تواند در زیر سطح آب از خود رفتار جریان یافتگی نشان دهند، در مفتوی در چنین موادی می تواند پلاستیسیته و چسبندگی زیادی داشته باشد.	۱- آب و خاک می توانند مانند یک سیال و همگوار به داخل تونل جریان یابند.	جریان یابنده (Flowing)
۲- رسوبات دارای حساسیت بالا وقتی تجزیه شوند، می توانند خواص جریان یافتگی از خود نشان دهند	۲- چنین مصالحی با موادی می توانند از آنف یا هرهای اطراف تونل و از تونل نفوذ.	
	۳- قابلیت جریان یافتن در فواصل زیاد دارد.	
	۴- در برخی موارد می تواند به طور کامل تونل را پر کند.	
۱- رسوبات شدید تراکم شده با شاخص پلاستیسیته بیش از حدود ۳۰	۱- افزایش حجم زمین بر اثر جذب آب	آماسی (Swelling)
۲- اغلب موثرت موثر پلاستیسیته به مقدار زیاد وجود دارد	۲- انقباض کند زمین در داخل تونل	

ترکیدن سنگ در تونل های غیر معدنی نسبتاً ندرت اتفاق می افتد، که بدون شک در مقایسه با آن وضعیتی در معدن که این پدیده اتفاق می افتد، به کاهش عمق تونل نسبت به سطح زمین ~~بسیار است~~ شرایط زمین شناختی دیگری غیر از عمق تیر وجود دارند که زمین را برای وقوع ترکیدن سنگ آماده می کنند، مثلاً جاهائی که به طور تکنوئیک شدت تخریب شده و از شکل آماده اند، یا جاهائی که تحت واکنش سنگهای آذرین تودری قرار گرفته اند.

نتایج و نتیجه گیریهای اصلی

در این فصل سعی شده است تا نشان داده شود که شرایط زمین شناختی چگونه می تواند تأثیرات گسترده ای بر اوضاع و احوال تونل داشته باشد. Roll. ...

برای تونلها، به زمین شناسی به عنوان مهمترین عامل در تعیین طبیعت، شکل و هزینه یک تونل اشاره قرار داده بیشتر موقعیتها، مسیر، طرح و احداث به طور اساسی تحت ملاحظات زمین شناختی تعیین می شود. ~~مهمترین~~ شرایط زمین شناختی و رامنه گسترده مواقع فیزیکی که در بررسی ساختمانها با آن مواجه می شوند، به میزانی از عدم اطمینان و خطرات که گاه منتهی می شود این بدین جهت است که شناسایی مطمئن شرایط زمین قبل از ترمیم سازی بدون توجه به میزان تلاش و هزینه ای که برای بررسی و مطالعه ساختمانها صورت می گیرد، امکان ندارد.

تجرب حاصل از صدها پروژه توملسازی در سراسر جهان، طراحان و سازندگان تویلها را قادر به شناسایی و درک رفتار چنین سازه‌هایی در شرایط مختلف زمین‌شناختی نموده است. با این وجود، عوامل زمین‌شناختی همچو قابل توجهی از یک محل به محل دیگر و حتی در یک محل از جاهای دیگر در همان محل تغییر می‌کند. هر ساختگاهی اغلب ویژگی‌های زمین‌شناختی منحصر به خود دارد.

تاریخ نتایج عدم بررسی و شناسایی عوامل زمین‌شناختی مربوط به پروژه‌های توملسازی، از مرحله طراحی تا احداث و گاهی عملیات را نشان داده است. بررسی و مطالعه ساختگاه هم به عنوان مرحله مقدماتی و هم به زمان با احداث، مبنایی برای موفقیت فراهم می‌کند. بهر حال، همیشه مقداری عدم اطمینان و محمولات وجود دارد که تحلیل دقیق اطلاعات حاصل از پروژه‌های توملسازی قبلی در شرایط مشابه به همراه با همکاری در طبقه مراحل طراحی، توملسازی و عملیات را ایجاد می‌کند. یادگیری از تجرب گذشته در ارتباط با شرایط زمین‌شناختی، و آگاهی یافتن از ویژگیها و مشخصات سنگهای میری که تویل قرار است در آن حفرت شود، دو عامل اساسی هستند که در موفقیت کلی هر پروژه توملسازی کمک می‌کنند.

وتونلسازی بطنی

مقدمه ای بر فصل چهارم - تونلسازی در زمینهای سست غیر ریزشی (سفت)

با توجه به زمان انتشار کتاب مرجع، که ترجمه سه فصل اول آن ارائه شده است، و پیشرفت های

فزاینده در تکنولوژی سپرها و روشهای حفرتونل، مولف این کتاب بحث را در فصل چهارم با تونلسازی

در زمینهای سست و روشهای تونلسازی سپری ادامه داده است. به بیانی دیگر، مولف عمر روشهای

کلاسیک را پایان یافته تلقی کرده و کاربرد آنها را منسوخ دانسته است. ^{بویژه تونلسازی بطنی سنتی}

در اینجا به منظور آگاهی دانشجویان از روشهای کلاسیک و سنتی تونلسازی، با عنایت به مشابهت

این روشها با تونلهای معدنی از بعضی جنبهها و طی یک روال منطقی در توسعه هر تونلسازی، به اختصار

اشاره ای به این روشهای مشهور. منابع مورد استناد در این قسمت عبارتند از:

1- K. SZÉCHY ; The Art of Tunnelling ; Hungri Academy of Science, Budapest ; 1966

۲- ژاک ماتیوا و ژان فرانسوا بوگارد (مؤلفین) ؛ ابوالحسن و کامبیز مینا (ترجمین) ؛ روشهای کلی اجرا،

نیاهای زیرزمین، جلد سوم ؛ اشارات دانشگاه تهران ؛ ۱۳۶۸

تونلسازی در زمینهای سست غیر ریزشی (سفت) و تونلسازی بطنی

به طور کلی، مهمترین خطر در تونلسازی در زمینهای نرم، تنش زدایی زمینهای بالای قسمت چهارم

شده است که با شکم دادن سقف و دیواره های جانبی تونل همراه است. این امر موجب ریزشهای موضعی

یا حتی تخریب کامل فضای حفرت شده می شود و امین عملیات را مختل می سازد. این پدیده در صورت وجود آب

شدت بیشتری پیدا می کند.

در صورت عدم کنترل این پدیده و علاوه بر مشکلات امین در حین احداث، می تواند موجب نشست

در سطح زمین و در نتیجه وارد آمدن خسارت به تأسیسات و تجهیزات و ساختمانهای سطحی شود

روشهای کلاسیک یا سنتی

واضح است که فضاهای زیرزمینی با ابعاد کوچکتر، خطرات کمتری در حین حفردارند و زمان استیانی یا خورد استیانی آنها طولانی تر است. در نتیجه، حفربلایه تمام رخ مقطع تونل معمول نسبت به سطح مقطع تونل با قطر تونلهای بیشتر و به قسمتها و یا حبه کارهای کوچکتر تقسیم می شود. ترتیب و مراحل این تونلهای بیشتر یا حبه کارها همیشه باید با عملیات لازم برای اجرای آنها (حفر، نصب واحداث و وسایل نگهداری موقت و پوشش دائمی و غیره) همراه باشد و بسته به طبیعت سنگ و همچنین شرایط فشار سنگ این مراحل با آنها مطابقت داشته باشد.

شایان ذکر است که اخذات تونل به صورت چندبخش، مستلزم نصب، بازکردن و حبه خوردنهای مکرر و پی در پی و وسایل نگهداری موقت مختلف می باشد. در این روش نه تنها کار زیاد و صرف بسیار زیاد و قابل ملاحظه ای از وسایل نگهداری الزامی است، بلکه نشست بیشتر سقف و اول شدن مکرر سنگ بالای فضا و در نتیجه افزایش فشار سنگ را نیز موجب می شوند. نشست سقف و اول شدن سنگ بالای فضا، رفتار لاستیک و غیر قابل اجتناب در هر بازکردن و تغییر و تعویض وسایل نگهداری موقت هستند (شکل ۱).

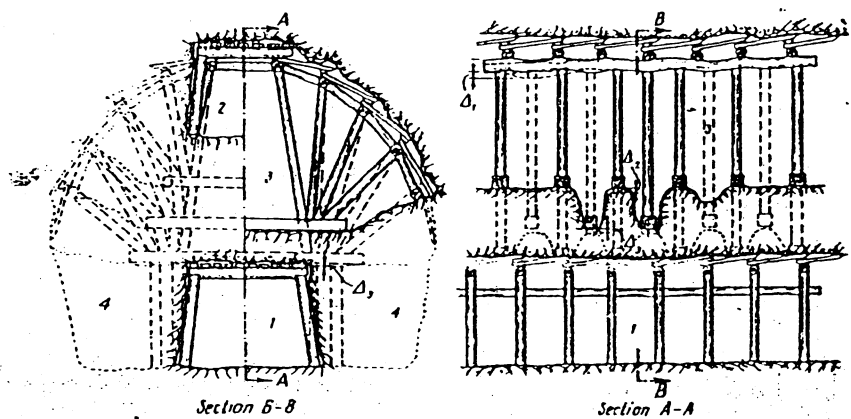

Δ۱ - خزش ترهای سقف

Δ۲ - لغزش بر اثر فرو رفتن یا لرزه

دار شدن

Δ۳ - مقاومت نامناب خاک

تذکر: Δ۲ و Δ۳ بر اثر نشست

شدن سنگ ناشی از وجود آب

و آتشباری افزایش می یابند.

۱- تغییرات و نشست سقفی بر اثر نصب و بازکردنهای مکرر وسایل نگهداری موقت در روش سنتی

با توجه به این معایب و روبروز از کاربرد روشهای تونلسازی کبشی (به طور معمول تونلسازی سنتی یا روشهای معدنی) می شود (استفاده می شود) و امروزه از آن فاصله زیادی گرفته است.

در این روشها سطح مقطع تونل به تعداد سطح مقطعهای کوچکتر تقسیم می شوند و در طول تونل بصورت
 تونلهای بیشتر و با فاصله ای نسبت به هم جلوی روند. تونلهای بیشتر و با دیوهای بالا رو یا پائین رو به هم
 وصل می شوند. سطح مقطع تونل به سه بخش اصلی تقسیم می شود: قسمت بالائی (سقف)، قسمت
 میانی (مغز) و قسمت کف (شکل ۲). تونل بیشتر و بالائی^{۱۰} و تاق قوسی در قسمت بالائی، دیواره های
 جانبی در قسمت میانی، و تونل بیشتر و کف^۳ و کف بند^۹ در قسمت کف قرار می گیرند.

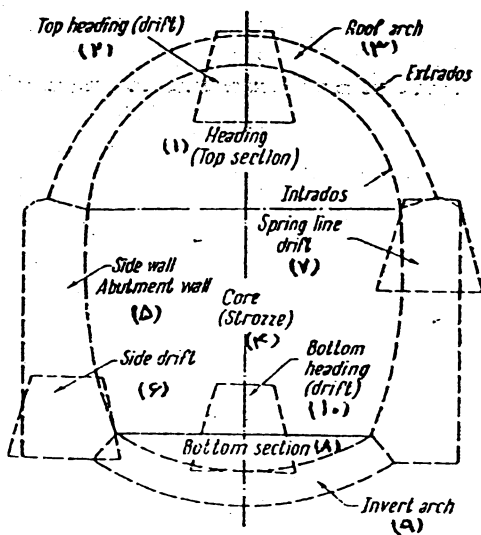

- ۱- قسمت بالائی
- ۲- تونل بیشتر و بالائی
- ۳- تاق قوسی
- ۴- قسمت میانی
- ۵- دیواره جانبی
- ۶- تونل بیشتر و پائین دیواره
- ۷- تونل بیشتر و بالائی دیواره
- ۸- قسمت کف
- ۹- کف بند قوسی
- ۱۰- تونل بیشتر و کف

شکل ۲- واژه شناسی قسمتهای تونل

حفر تونلهای با مقطع نعل اسبی، طبق الگوی نشان داده شده در شکل ۳، اجرای شود. روشها به دو

دسته کلی از جنبه یلچاری یا مقطع اجرا کردن پوشش تقسیم می شوند. در حالتی که تمام مقطع حفر شده یکباره
 در یک مرحله
 بین ریزی می شود، پوشش به یکی از روشهای زیر انجام می گردد:

الف- روش غالب ایجاد یک دیوین بالا رو بین تونل بیشتر و کف و بالائی و حفر تمام مقطع در یک

یک طول از قبل تعیین شده است. حفر و تعریض طبق الگوی نشان داده شده در شکل ۳- الف از بالا

به پائین صورت می گیرد که باربری (در تونل ۱) و حفر (از تونل ۲ شروع می شود) می تواند به طور مستقل یا همزمان

انجام گیرد. وقتی حفر یک حلقه تمام شد، پوشش از کف تا سقف به صورت پی در پی و برای تمام طول حلقه حفر
 در این مرحله
 شده صورت می گیرد.

۱- Top heading (drift) ; ۲- roof arch ; ۳- Bottom heading (drift)
 ۴- invert

نهایت این روش گذشته از تأمین شرایط خوب حمل و نقل، امکان داشتن جنبه کارهای متعدد و در نتیجه عمر بالای پیشروی می باشد. عیب روش عدم تهویه یا تهویه نامناسب سینه کارهای پیشروی است.

ب- روش دیگری که اغلب مورد استفاده قرار می گیرد، روش پله ای با حفز زیربائی یا روبه پائین طبق مراحل نشان داده شده در شکل ۳- ب می باشد. در این حالت نیز پوشش از کف به سمت بالا در یک حلقه تمام حفز شده اجراء می شود. در این روش، بلبرین و حفز می تواند به طور کامل جدا از هم صورت بگیرد (به بیانی دیگر، حفز و بلبرین جدا از هم و یکی پس از دیگری انجام می شود و در نتیجه از سرعت پیشروی کاسته می شود) ولی شرایط تهویه خوب است.

ج- آخرین و سومین روش از دسته اول، حفز روبه بالا از کف به سمت سقف طبق مراحل نشان داده شده در شکل ۳- ج می باشد. این روش رای توان در سنگهای متوسط سخت که سقف نیازی به نگهداری ندارد، به کار گرفت. احداث پوشش مشابه روشهای قبل از پائین به بالا و یکباره برای یک حلقه حفز شده صورت می گیرد.

در روشهای دسته دوم، انجام حفز و احداث پوشش در مراحل متناوب و یک در میان اجراء می گردد. الف- یکی از روشها حفز قسمت بالائی (بلژیایی) است که در آن قسمت بالائی تونل با شروع یک تونل پیشرو بالائی در یک طول از قبل تعیین شده حفز می شود. پس از آن طرفین تونل یا تونل پیشرو بالائی در همان طول، تعبیر و سپس تاق تونل با استفاده از سنگ چینی یا دیوار چینی نگهداری می شود. عملیات با حفز یک برش مرکزی تا تراز کف ادامه می یابد و از داخل این برش میانه یا دستگامی به فواصل مشخص از هم به سمت دیوارها به صورت برشهای باریک حفز می شوند. از داخل دستگام، ابتدا از هر تاق به صورت گود

کفی و شبه ستونی کنده و سپس گودلی در طول پایه و دیواره ادامه می یابد (می شود).

ب- دو صورتی که زمین از استحکام کافی برخوردار نباشد تا تاق را نگهداری کند، ابتدا دیواره های جانبی حفز نگهداری می شوند. این کار با حفز تونلهای پیشرو در هر دو دیواره در قسمت کف انجام و سپس تونل پیشرو بالائی حفز می گردد و با تعبیر در طرف تونل پیشرو بالائی، تاق قوسی ایجاد می شود. بتن ریزی یا نگهداری دیوارها به قلاصورت گرفته است (مانند روش آلمانی). قسمت میانی فقط پس از تکمیل و آماده شدن مقطع تونل برداشته می شود (ش ۳-ج).

ج- در زمینهای بسیار مستقیم، حفراز قسمت پائینی و تونل بیشتر و پائینی شروع و سپس دو طرف آن برداشته و نگهداری دود دیواره کف تا منتهی شود (مانند روش ایالتیائی). تونل بیشتر و کمترین به واسطه بسیار کمی قسمت ۲ در کف شروع و سپس دیواره ها حفری شود. با هر مرحله به مرحله دیواره ها و نگهداری آنها نیز انجام می گیرد. حفرو ایجاد مرحله به مرحله قسمت بالائی یعنی ابتدا تونل بیشتر و پائینی و سپس دو طرف آن تا آن قوسی تونل یا پوشش

را تکمیل می کند (شکل ۳-۱۰)

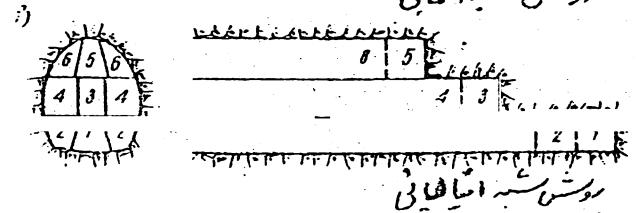
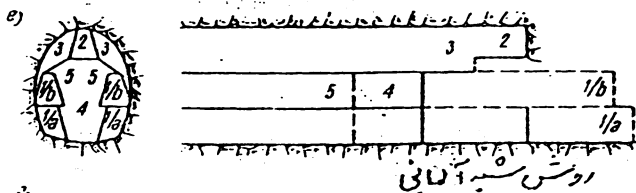
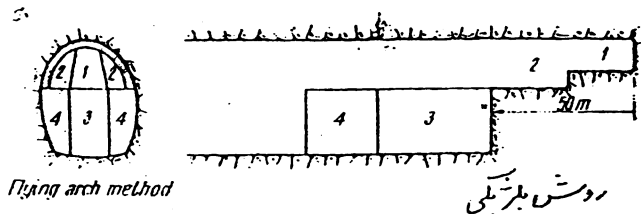
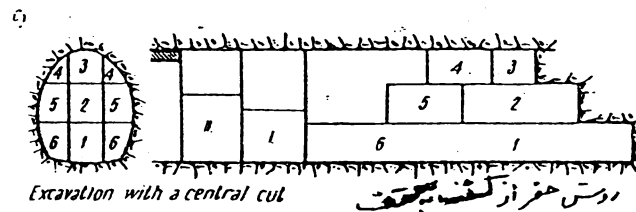
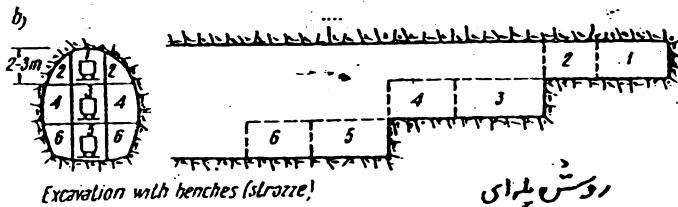
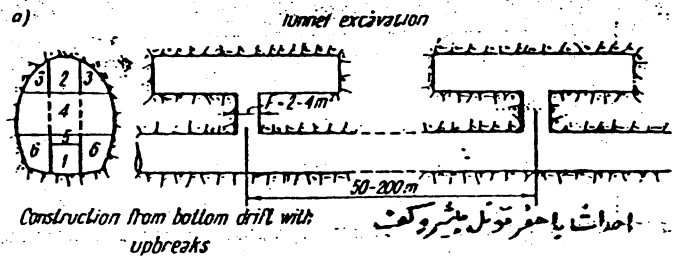

شکل ۳-۱۰ روشهای مختلف حفرتونل به صورت بخشی

در روش انگلیسی مقاطعی به طول ۳ تا ۶ متر در تمام مقطع از بالا به پایین حفری شوند و سپس اجرای پوشش در تمام مقطع از پایین به بالا صورت می‌گیرد. کار با حفرتونل پیشرو کف (باربری) شروع می‌شود و هر ۵ تا ۶ متر درون بالاروی حفری گردد تا از داخل آنها امکان حفرتونل پیشرو بالائی فراهم شود. تول پیشرو باغنی، علاوه بر تسهیل زهکشی موقت خوب و کنترل خوب میره، امکان حفرتول پیشرو بالائی را در نقاط متعدد فراهم می‌آورد. ابعاد تول پیشرو بالائی نسبتاً کوچک است (۱۵ متر عرض و ۱۸ متر ارتفاع) و اعمی که این تول در آن قرار می‌گیرد بگونه‌ای است که سقف تول پس از حفرتول با لبه بالائی تاج تول پس از پوشش تقریباً منطبق باشد. پس از این که سطح مقطع تول بطور کامل حفرتول به فواصل ۳ تا ۶ متر طول مقطع حفرتول، پوشش اجرای شود. این طول به خواص مکانیکی زمین بستگی دارد، هر چه زمین سست تر باشد طول حلقه‌ای که باید پوشش شود، کوچک‌تری باشد (شکل ۴- الف).

تعرض دو طرف تول پیشرو بالائی با صیقل‌تر کردن آنها نیز همراه است و در نتیجه ستونها و حایله‌های نگهداری موقت نیز باید به‌طور پوسته با ستونها و حایله‌های طولیتر جایگزین شوند (شکل ۴- ب). وقتی کف تعرض شده قسمت بالائی به حد بالائی قسمت میانی رسید، کف پایه‌ها یا ستونها یا میل نصب شده در تمام عرض قسمت بالائی جدید و تعرض شده می‌باشند (شکل ۴- ج). پس از تکمیل قسمت قوس ناق و دیواره‌های دو طرف تول پیشرو کف رو به پایین بر داشته می‌شود (شکل ۴- د) و در حقیقت حفرتول تکمیل می‌گردد.

پس از تکمیل حفرتول تمام مقطع اجرای پوشش با سنگ چینی کف بند و در غیر این صورت با قالب بندی و بتن ریزی دیواره‌های جانبی شروع می‌شود. امکان سنگ چینی دیواره‌های جانبی نیز وجود دارد و این سنگ چینی تا اجرای پوشش سقف ادامه می‌یابد (شکل ۴- ه). در حین اجرای پوشش، خوب است با پی در پی بر داشته می‌شوند و برای اجرای پوشش در حلقه بعدی آن به جلو منتقل می‌گردند.

تک طرف حلقه پوشش ایجاد شده جدید از جلو به حلقه پوشش قبلی و از عقب به بستجه‌های نگهداری موقت وصل می‌شود. در شکل ۵ تک تصویر سه بعدی از روش انگلیسی نشان داده شده است.

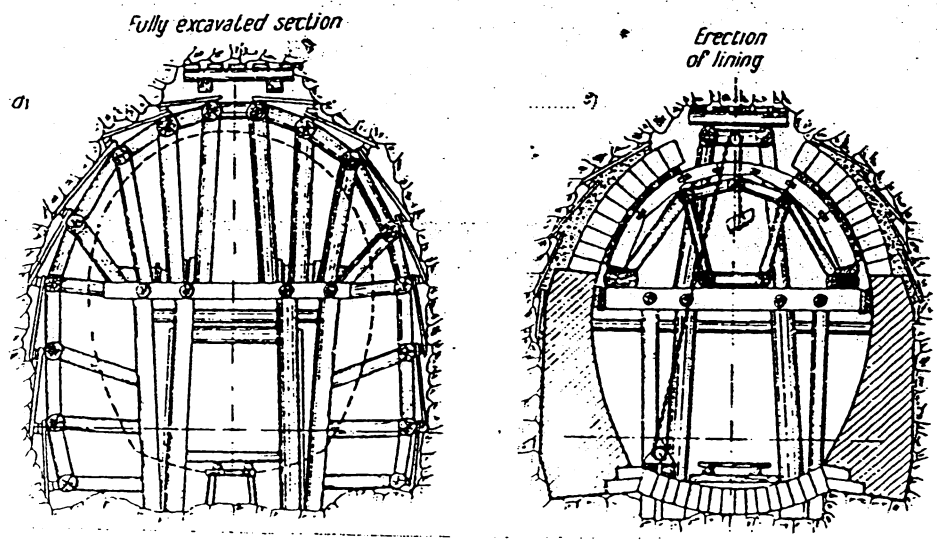
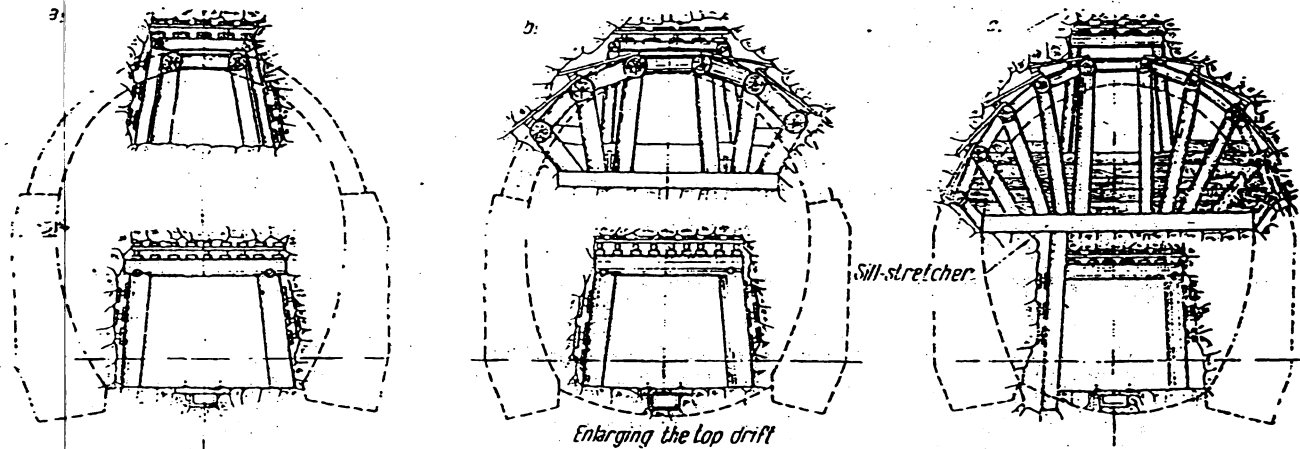

شکل ۴ - مراحل حفر و اجرای پوشش در روش انگلیسی

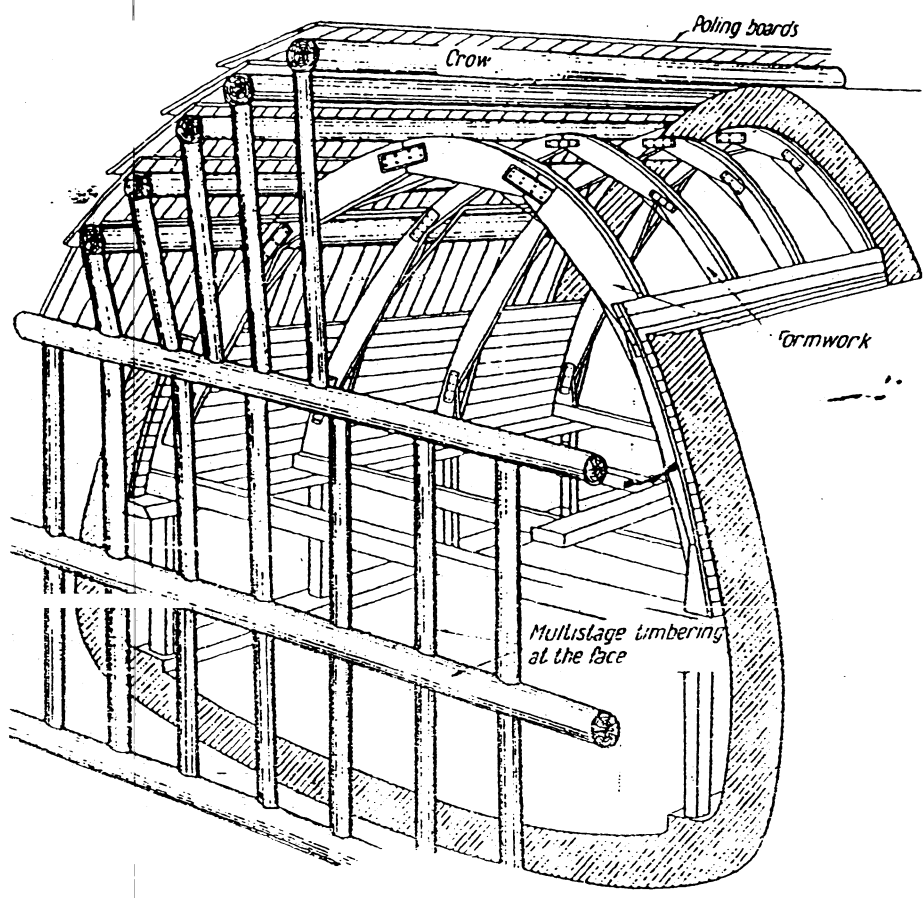

شکل ۵ - تصویر سه بعدی از روش انگلیسی از قسمت اجرای پوشش

در منبع شماره ۲، روش انگلیسی به صورت زیر وصف شده است:

در این روش تمام مقطع به صورت برشتهائی افقی (از بالا به پایین همراه با نصب وسایل نگهداری موقت، جفر می شود. پس از آنما جفر مقطع، اجزای پوشش از دیواره های دو طرف شروع می شود، پس از آن باقی با سنبه و طلا سیمان و یا با بتن ساخته و در آخر کف بتن احداث می گردد (شکل ۶).

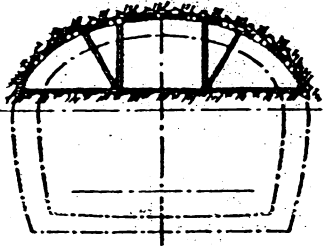

دالان بالا - مرحله یکم جفاری

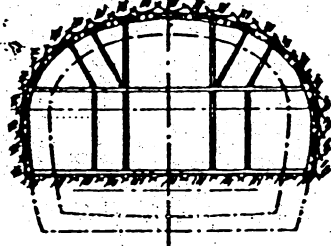

مرحله دوم جفاری - زرفسازی عملیات خاکی

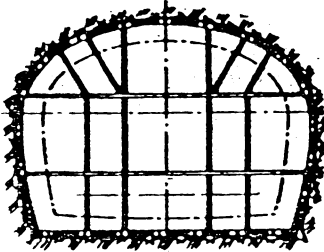

آخرین مرحله عملیات خاکی

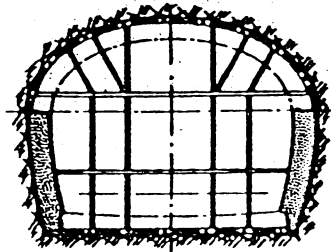

بتن ریزی پایه های کناری

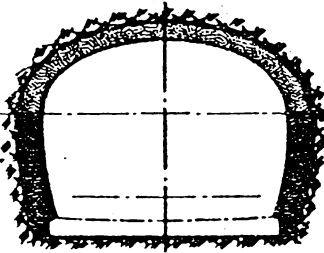

بتن ریزی طاق

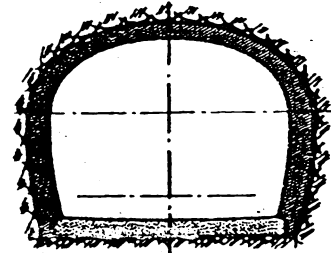

بتن ریزی کف بند

شکل ۶ - مراحل جفرا و اجرای پوشش

در روش انگلیسی (منبع ۲).

روش چوب بستاری در روش انگلیسی، علی رغم این که شرایط کاری خوب و سرعت پیشروی بالایی را بدست می دهد، برای سنگهای محکم مناسبتر است، چون در زمینهای سست، چوب بستهای تاج توپل قادر بر معاو در برابر فشارهای سنگ بیشتر نیستند، در نتیجه برای این چوب بستهای تاج بتوانند در برابر فشارهای با تاثر معاو کنند باید فاصله داری حایله های تاج و ستونها را کاهش داد یا اصول مقاطع را کم کرد. کاهش فاصله داری یا طول مقاطع بر دو هزینه و مصرف چوب را افزایش می دهد.

مزیت روش تولفسازی سهولت عملیات جفر، چوب بستاری، بارگری و نصب و اجرای پوشش است

و این عملیات از نظر زمان و فضا داخل ندارند و مشکلی از این جنبه‌ها برای هم درست نمی‌کنند. غیب این روش ضرورت
حفر سطح موطعی بزرگتر از سطح مقطع لازم پس از ایجاد پوشش است و این امر ناشی از نظر گرفتن فضاهای لازم برای نصب
 کلاهک، بعل بندها، ستونها و لارده‌هایی باشد. تخریب گره‌گاه چوب به‌هم موجب تخریب دیواره و در نتیجه نشست و
افزایش فشاری شود.

روش آتروشقی

ترتیبات چوب بستکاری این روش در شکل ۷- الف نشان داده شده است. در شکل ۷- ب نیز مراحل
 و گام‌های حفر آورده شده است. کار در این روش نیز با حفر توپل بیشتر و یا یعنی که به فاصله هر ۵ تا ۱۰ متر دومی از آن
 به توپل بیشتر و بالایی حفر می‌شود. مانند روش انگلیسی قسمت بالایی توپل از داخل توپل بیشتر و بالایی تعریض و در زمین
 حال عمیقی می‌شود، البته در این روش برخلاف روش انگلیسی که لارده‌های سقف عمود بر محور توپل است، به موازات
 محور توپل قرار داده می‌شوند و تعریض نیز در طول‌های کوتاهی انجام می‌شود و برشها از بالا تا پایین و مرحله به مرحله تا خاکبرداری
 تمام سطح مقطع برداشته می‌شوند (شکل ۷- الف).

در یک مرحله

بعبارت‌گرفته و ایجاد بند، پوشش یا بتن ریزی از پایین یعنی از دیواره‌ها شروع و تا تاق آرامه می‌یابد. مراحل
 و گام‌های عملیاتی در شکل ۸ (منبع ۱) و شکل ۹ (منبع ۲) آورده شده و نشان داده شده اند.

روشهای سنتی چند مرحله‌ای

در میان روشهای سنتی احداث توپل یا روشهای معدنی، روشهایی که پوشش نهایی آنها به صورت منقطع و در چند مرحله

اجرای شود، عبارتند از:

- الف - روش گودکشی^{۱۰} یا روش بلترکشی
- ب - روش جاگذاری میانگ^{۱۱} یا روش آلمانی
- ج - روش لف بند قوسی^{۱۲} یا روش ایتالیایی
- د - روشهای احداث ترکشی^{۱۳}، که ترکشی از روشهای فوق

این روشها به طور کلی در زمینهای نرم به کار برده می‌شوند و محامل مهم در انتخاب آنها باید از بودن زمین بشرح زیر است

الف - روش بلترکشی^{۱۰} به کار برده می‌شود که زمین واقع در زیر پایه‌های تاق قوسی به حد گامی پایدار باشد که به

طور موقت تمام وزن قوس را توسط غنبار سقف یا گوداری شده است را بدون نشست تحمل کند.

1 - underpinning ۱۰ و 2 - core leaving ۱۱ و ۳ - support action ۱۲ و ۱۳

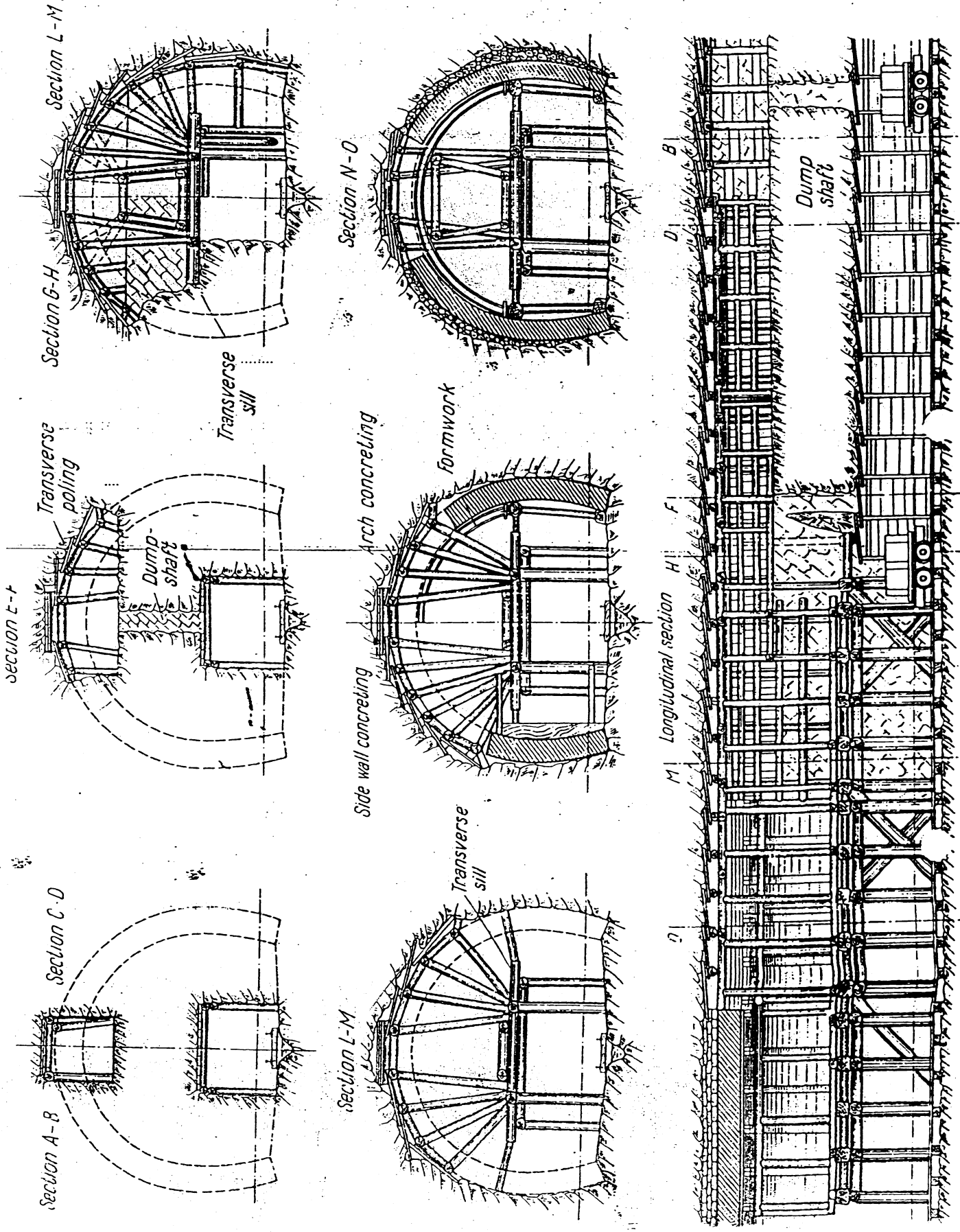

شکل ۸- مراحل احداث درروش اتروش

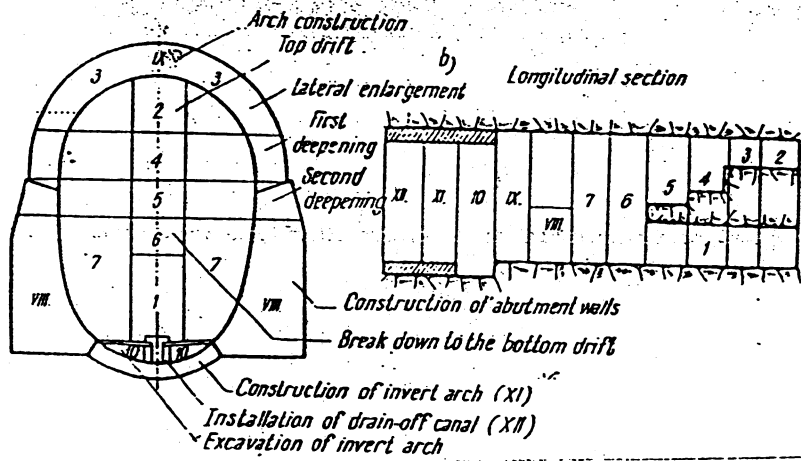
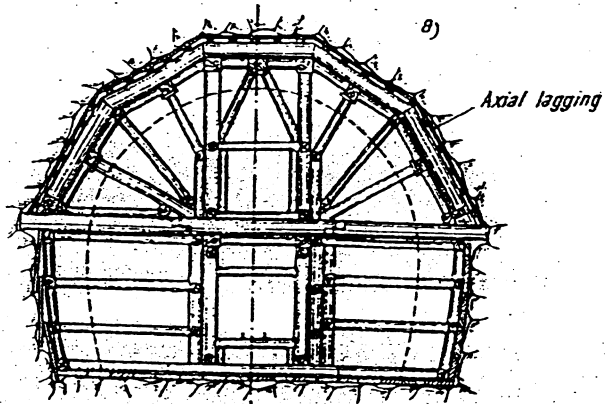

شکل ۷ - ترتیبات ساختاری نگهداری موقت و مراحل عملیات در روش آتروشی

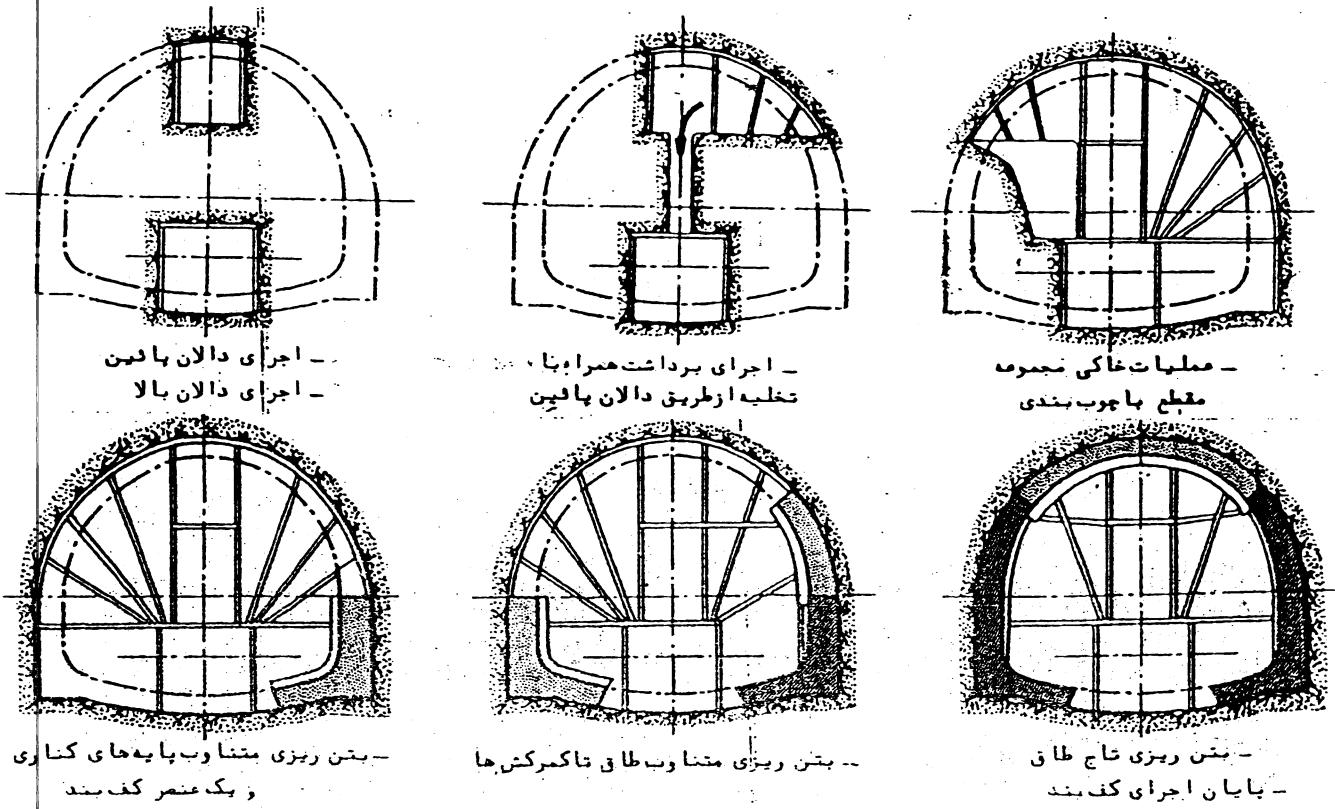

شکل ۹ - روش آتروشی

ب - در زمینهای که تحمل یا ظرفیت تحمل بار کمتری دارند، ولی پایداری کافی برای تحمل بار ناشی از فشار
 ششگانه بدون جایابی و نشست عمده کدر افق یا این یا لایف تونل (دیواره های جانبی) داشته باشند، روش آبی
 مورد استفاده قرار می گیرد.

ج - در زمینهای نرم تر که لازم است به منظور اشغال زمین مابین آنها تمام عرض تونل بارگذاری شوند، از روش
 ایالتی استفاده می شود.

روش بلژیکی

این روش شبیه روش انگلیسی است ولی کم هزینه تر از آن است و فقط می تواند در زمینهای نسبتاً سخت به کار گرفته شود.
 تفاوت اصلی آن با روش انگلیسی آن است که در روش انگلیسی قبل از شروع ایجاد پوشش، تمام سطح مقطع تونل به طور کامل
 حفر می شود، در حالی که در روش بلژیکی حفر و نصب یا ایجاد پوشش به تناوب صورت می گیرد. این روش به دو صورت اجرا
 می شود: با یک تونل پیشرو یا دو تونل پیشرو. حفر تونل پیشرو در قسمت بالایی در سنگهای خشک و فقط برای طولانی
 تک گوناگون منطبق است.

در این روش عملیات با حفر تونل پیشرو بالایی شروع می شود. تعریض دو طرف ~~تونل~~ ^{تونل} در ابتدای کار
 دو طرف تا تکمیل حفر ماق صورت می گیرد. ستونهای چوبی نگهدارنده سقف به سنگ قسمت میانی نگه داره می شوند.
 بتن ریزی یا پوشش ماق قوسی انجام می شود. (شکل ۱۰)

پس از تکمیل حفر و ایجاد پوشش ماق، حفر و ایجاد پوشش در بقیه قسمت های تونل به صورت های مختلف
 ادامه می یابد:

۱ - با حفر گورالهای به عرض ۲ تا ۳ متر در دیواره ها و بآلف تونل و با آرایش مطابق شکل ۱۱-الف،
 بتن ریزی یا به های کناری به طور منقطع و طبق آرایش گودالهای حفر شده انجام می شود. مراحل حفر و بتن
 ریزی نشان داده شده در شکل ۱۰-الف در این روش، یک آرایش تحت شطرنجی را نشان می دهد. باید دقت کرد
 که به طور همزمان در یک مقطع دو گورال در هر دو طرف یا دو پایه راست و چپ حفر نگردند.

گره میانی با قیمازده را می توان پس از بتن ریزی دیواره در تمام تونل یا به طور همزمان با ایجاد یک فاصله منطقی
 پوشش یا به ها با
 و بنهوی که از سخت شدن و صلب شدن پوشش پایه ها اطمینان حاصل شود، به صورت گودکنی برداشت.

بدین است حفز به زمان قسمت میانی با عملیات گودکنی و ایجاد پوشش در پایه های کناری سرعت حفز را بیشتر می نماید و افزایش خواهد داد.

۲- برای سهولت حمل و نقل مواد و مصالح و شرایط کاری ارجح است که ترانشه ای مرکزی در قسمت میانی تانک توپل حفز گردد. در این حالت دیواره های اطرف میانی در زیر تانق و در دو طرف دیواره توپل هر کدام به عرض ۱۵ تا ۲ متر به منظور نگهداری تانق استخراج نشده باقی گذاشته می شود. از داخل این ترانشه دستگانه ای ^{بلند} به سمت دیواره و با افزایش شیب سطحی حفزی می شود. پس از حفز دستگانه، پایه های کناری توپل داخل آنها بتن ریزی می شوند. ریل گذاری در کف ترانشه صورت می گیرد که با این وجود عملیات بارگیری و باربری سهولت تحقیقی پذیرد. این روش قابل به کارگیری در زمینهای سخت تا متوسط است (شکل ۱۱ - ب).

گودکنی زیر تانق کار بسیار حساسی است و دستگانه ای ایجاد شده نباید به زمان در کنار هم باشند و در حقیقت باید در مقاطع متغایب که بین هر کدام حداقل پایه ای از زمین به طور موقت با عرض ۲ تا ۳ متر باقی گذاشته شده است، ایجاد شود. وقت خاصی در زمان بتن ریزی پایه ها در دو مقطع مجاور هم باید اعمال شود و زیرا در ایجاد تراکم بین دو قسمت بتن ریزی مشکلاتی بروز خواهد کرد. به همین علت، برای ایجاد صلبیت لازم در پوشش، باید اقدام به تزریق دوغاب سیمان در مراحل بعدی کرد.

پس از گذن دیواره و بتن ریزی پایه های کناری، در صورت لزوم عملیات کف کنی و نصب کف بند قوسی صورت می گیرد.

۳- دیواره های جانبی را می توان با عملیات پیوسته متناوب احداث کرد. برای این کار حبه کلر بیشتر وی در دیواره ها و قسمت میانی به طور پیوسته در طول ۳ تا ۴ متر جلو برده می شود (شکل ۱۱ - ج). در این مورد به تعداد کافی موقت کافی زیر تانقها در دیواره ها از بهترین کارهای است که باید انجام شود و برای این کار معمولاً از تیر آهن شماره ۱۰ تا ۱۲ استفاده می شود. تیر آهن ها به طور قائم و تیر آهن های تیر به ارتفاع از زیر تانق بتن ریزی شده تا کف بند به منظور جلوگیری از جابجایی دیواره های جانبی نصب می شود. این روش امکان نصب کف بند یا بتن ریزی سریع کف را بلافاصله بعد از احداث دیواره ها فراهم می سازد. در صورتی که ارتفاع دیواره های جانبی بیش از ۵ متر باشد، عملیات گودکنی با ایستی در مراحل مختلف صورت گیرد.

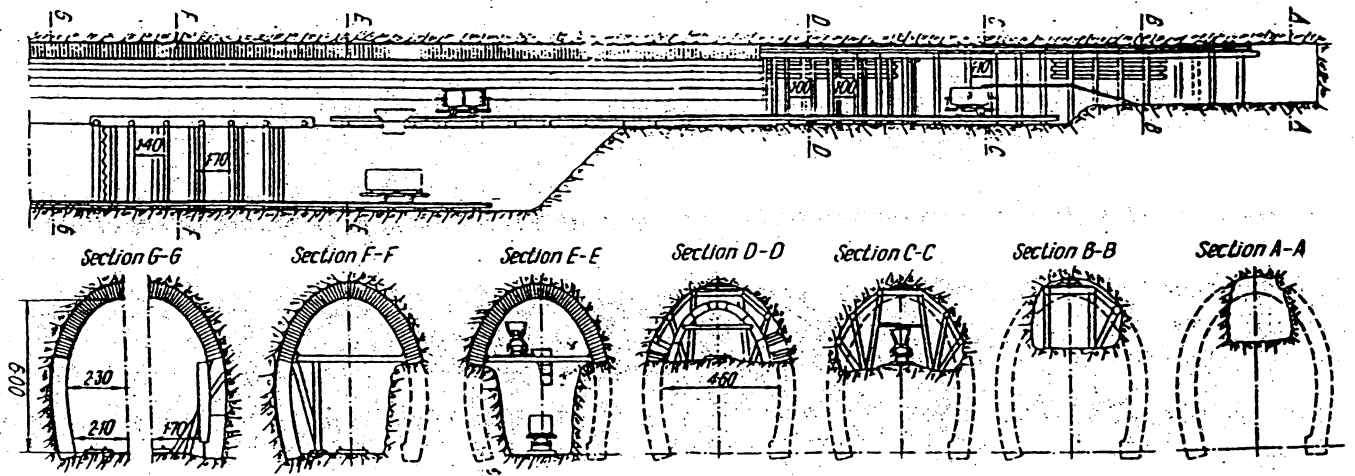

شکل ۱۰- روش بلژیکی یا شروع از تونل پیشرو بالائی

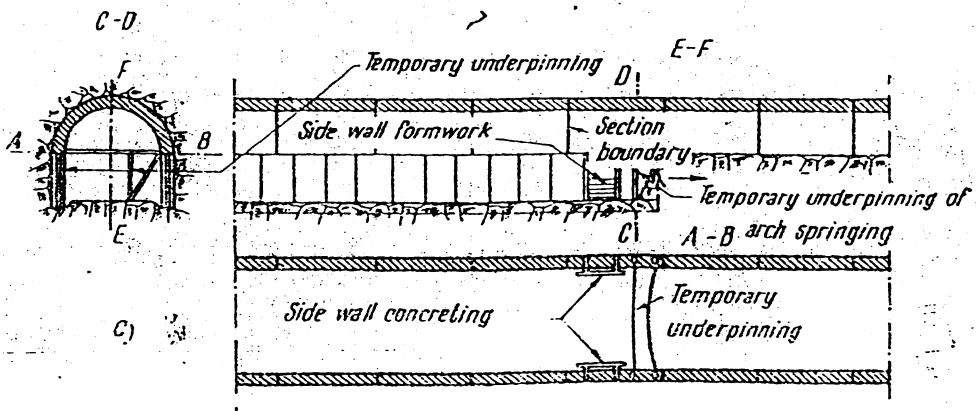
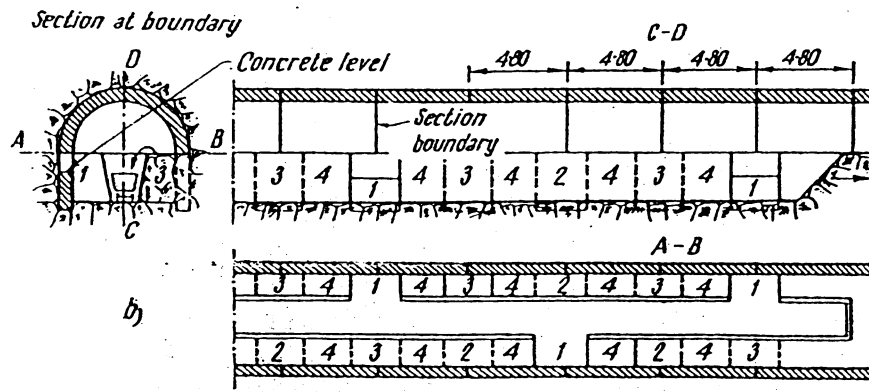
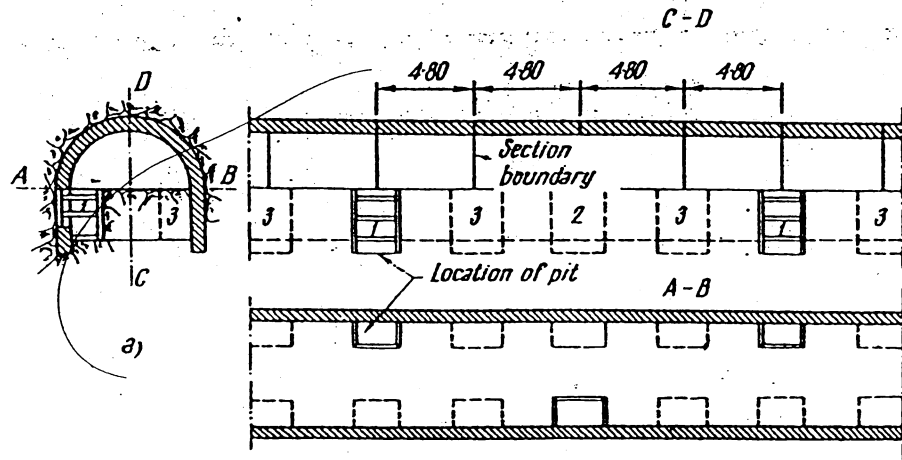

شکل ۱۱- حالتیهای مختلف احداث دیوارهای جانبی

روش اصلاح شده بلژیکی، از دو تونل پیشرو بالائی و کف استفاده می کند که جنبه کار تونل پیشرو کف خیلیتر از بالائی است. فاصله دو جنبه کار پیشروی این دو تونل از یکدیگر فقط ۲۵ تا ۳۰ متر است. این دو تونل توسط دیوهای که به فواصل مشخص از هم حفری شوند، به یکدیگر ارتباط دارند. وجود تونل بائینی مشکلات حمل و نقل، مارگیری و آبگشایی را حل می کند، در همین حال عملیات حفرو احداث دیوارهای تونل می تواند بدون هیچ گونه تداخلی با عملیات حمل و مارگیری و آبگشایی به طور همزمان انجام شود (شکل ۱۲). پس از حفرو تعریض قسمت بالائی و نصب سیستم های نگهداری موقت، قالب بندی و بتن ریزی تاق انجام می گیرد. سپس عملیات با عمق کردن ادامه می یابد و تونل بائینی می تواند در برداشت دیواره مجومضی مورد استفاده قرار گیرد.

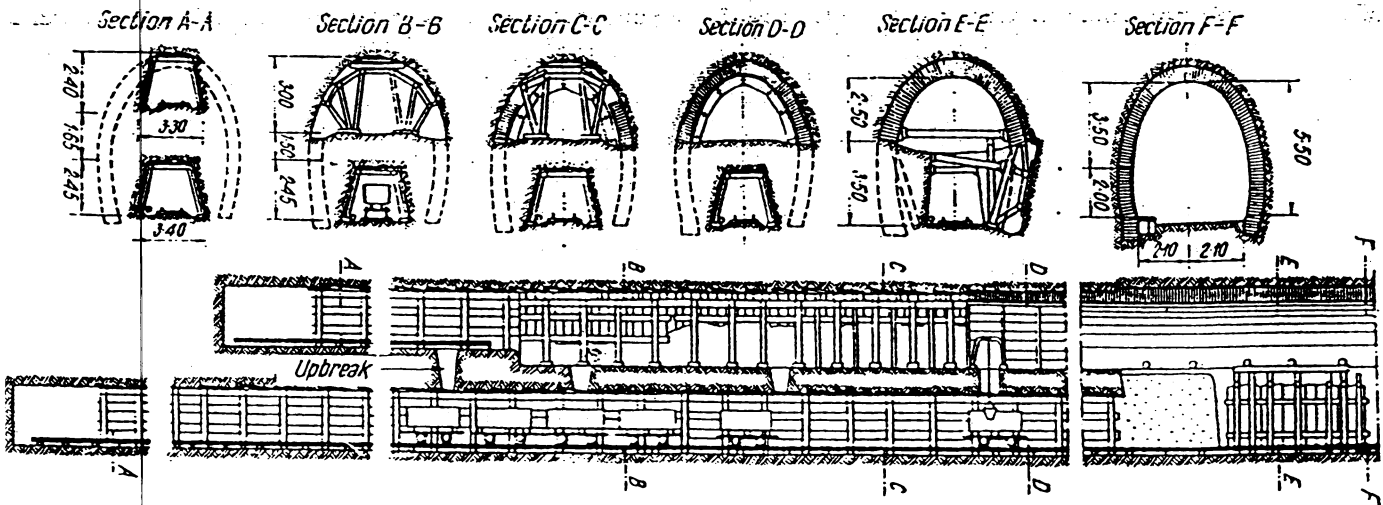

شکل ۱۲ - جزئیات روش بلژیکی اصلاح شده یاداری دو تونل پیشرو

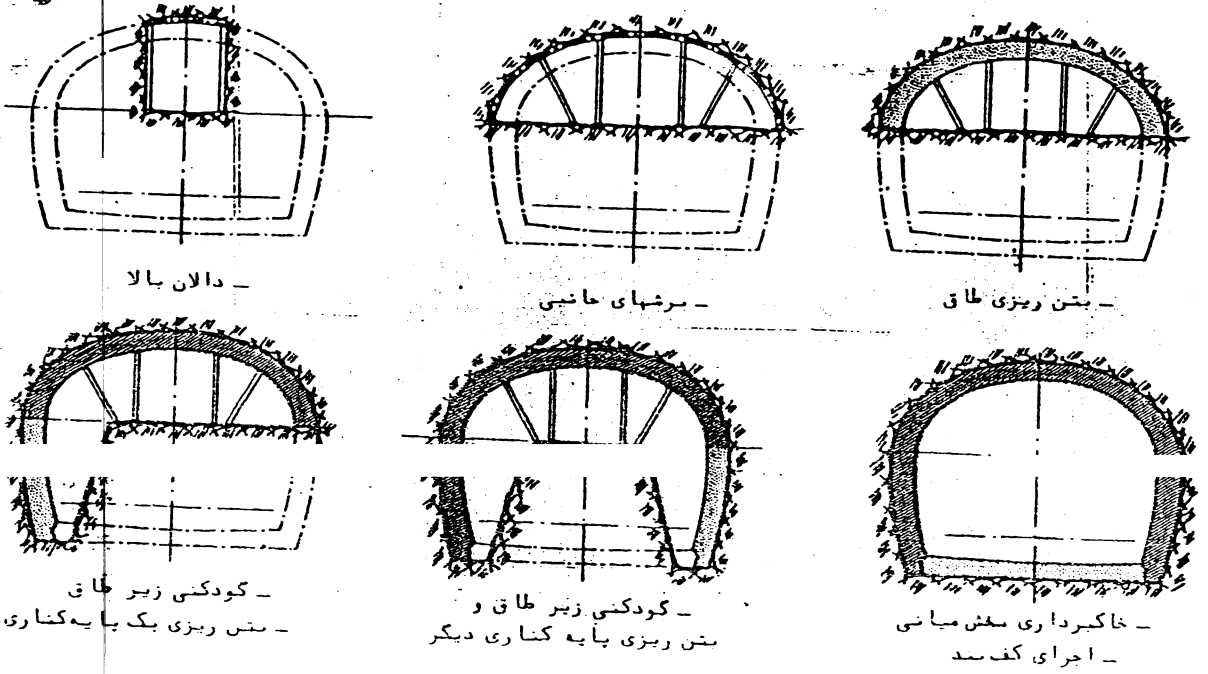

شکل ۱۳ - روش بلژیکی به نقل از منبع ۲

روش آلمانی

در این روش ابتداء و تونل پیشرو کف در دو طرف دیواره های جانبی احداث می شود. این دو تونل به طول مشخصی حفر و قالب بندی و بتن ریزی می شوند. ویژگیهای بتن ریزی و برگردن قسمتی از فضای باقیمانده این دو تونل که بتن ریزی آنها ضرورتی ندارد، توسط خرده سنگ یا خالهای سیمان در شکل ۱۵ نشان داده شده است. این خرده سنگها در مرحله برداشت قسمت میانی، پیرامون آن برداشته می شوند. در حقیقت در طول مورد نظر تونل، تونلهای پیشرو کف حفر و جویب سنگاری می شوند و با آن آنها به سمت ابتدای آنها بتن ریزی می شود. انجام می گردد (شکل ۱۴ - شماره ۱). در صورتی که ارتفاع دیواره های جانبی بلند باشد، امکان احداث دو تونل پیشرو میانی بر روی دو تونل پیشرو کف نیز وجود دارد (شکل ۱۴ - شماره III).

پس از احداث دیواره های جانبی، تونل پیشرو بالایی حفر می گردد. عملیات تعرض و حفر در طرف تونل پیشرو بالایی مشابه روش بلژیکی انجام می شود. پس از تعرض به سیم گذاری موقت نصب می گردد. قالب بندی و بتن ریزی سقف یا تاق آرامه عملیات را تشکیل می دهد. بعد از بتن ریزی سقف، برداشتن آنها حفر قسمت میانی تا رسیدن به کف بند انجام می یابد. بتن ریزی کف بند نیز همزمان با رسیدن به کف شروع می شود. در نهایت در صورت لزوم به منظور تعویب پوشش ایجاد شده می توان از پوشش های بهسازی نظر سیمان کاری استفاده نمود (شکل ۱۵).

یکی از گزینیه های روش آلمانی، عبارت است از حفر دو تونل پیشرو کف در دو دیواره، بتن ریزی دیواره ها، حفر تونل پیشروی بالایی، توسعه و تعرض قسمت تونل بالایی تا رسیدن به دو تونل کف، ایجاد پوشش سقف، برداشتن قسمت میانی (شکل ۱۶).

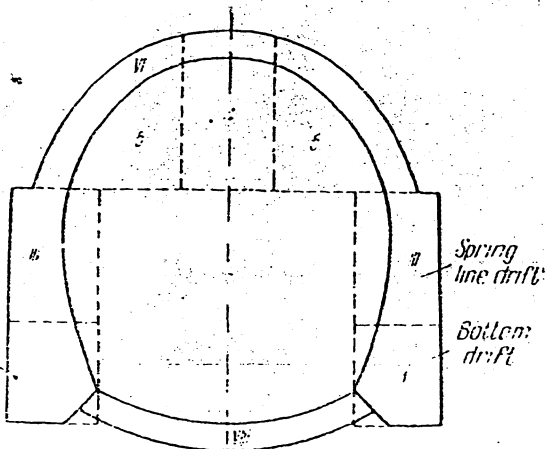

شکل ۱۶ - مراحل حفر بخش در روش آلمانی

Bottom drift driving and concreting

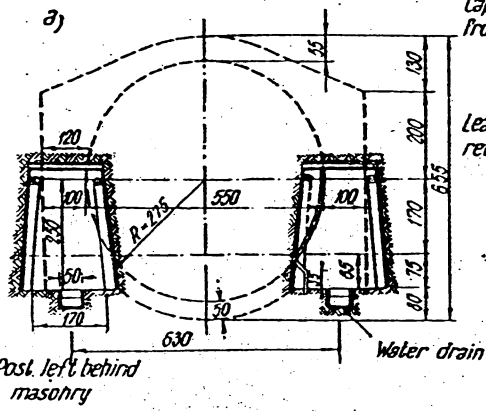

Installation of formwork and arch concreting

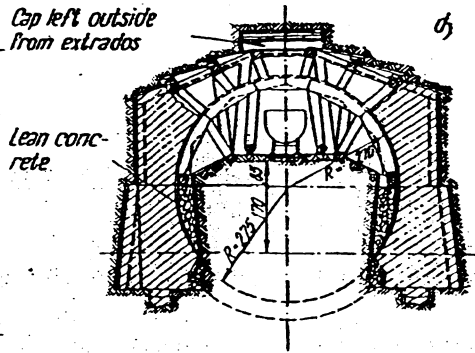

91

Driving of top drift

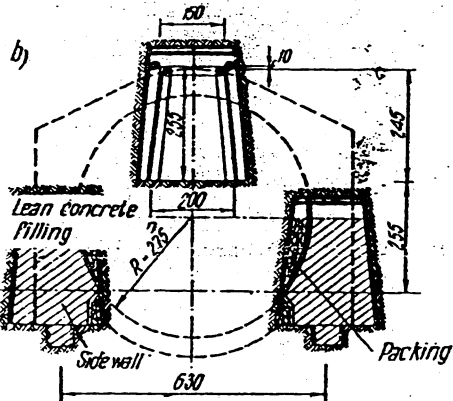

Concrete laying at the invert

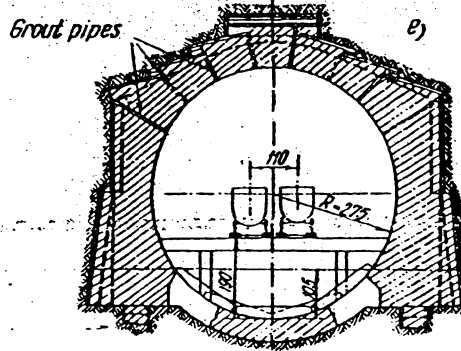

Enlargement of the heading

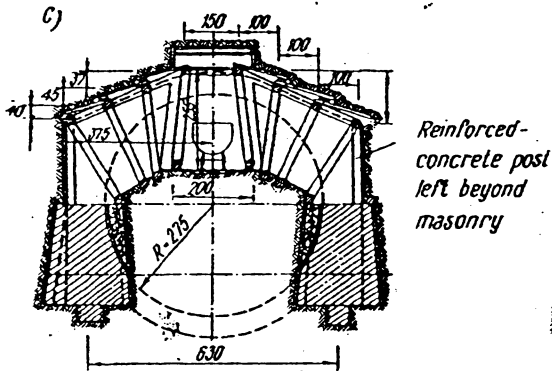

Construction of eventual inner reinforced-concrete lining

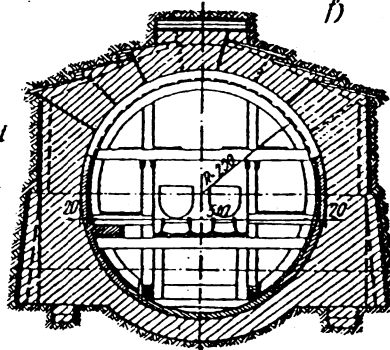

شکل ۱۵- روش آلمانی بدون استفاده از تونلها پیشرو میانی

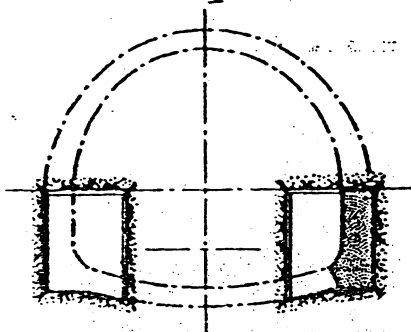

اجرای دالتهای پائین
- بتن ریزی پایه های کناری

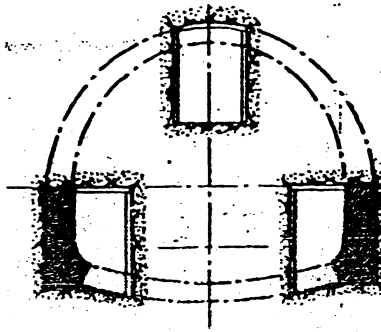

اجرای دالان بالا

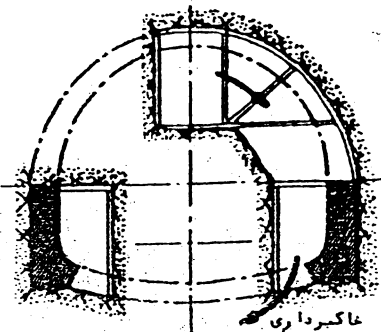

عاکسرداری
- اجرای عملیات از طریق
دالان بالا - تخلیه خاکها
از طریق دالتهای پائین

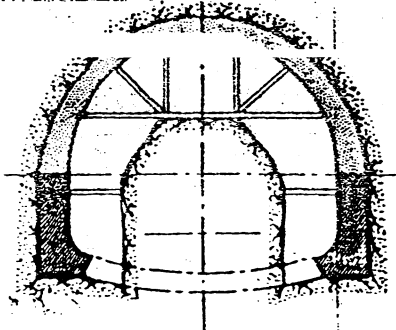

- بتن ریزی طاق
- عملیات خاکی بخش میانی
- اجرای کفبند

شکل ۱۶- روش آلمانی

بالا ترین قسمت جهت کار خاک یا سنگهای سخت خورده و دریا بیشترین قسمت آن سنگ وجود دارد و این عمل مشکلاتی را برای ماشینهای تونلسازی و تأمین و انتخاب وسائل موقت و مؤثر نگهداری به وجود می آورد.

۱۱- قطر بزرگ - کلیه انواع تونلها از تونلهای کوچک مقطع با قطر کمتر از ۱۹ متر تا تونلهای بزرگ مقطع با قطرهای بزرگتر از ۱۲ متر که توسط TBM حفری شوند، مستقیم یک ارزیابی جامع و فراگیر از شرایط زمین می باشند. افزایش اندازه تونل تغییراتی در مشکلات عمده خاص تونلسازی ایجاد می کند.

۱۲- جنسهای از سنگها و خاکها - عملیات چالزنی و آتشیاری برای حفرتونل در مناطق شهری محدود شده و در بسیاری موارد ممنوع شده است. فعالیتهای تونلسازی می تواند سطح ایستایی آنها و شباهت زلزله‌خیزی‌ها را تغییر دهد و بر سطح زمین تأثیر بگذارد. مشکل دیگری که وجود دارد مواجهه متساوی با سحر با بیرون زدن آب یا گاز در نزدیکی تونل یا حتی در طول مسیر تونل است. عوامل دیگری نظیر حرارت، رطوبت و تأثیرات فشار اتمسفر (از جمله تأثیرات محوای فشرده) می تواند اثرات عمده‌ای در انتخاب روش تونلسازی بگذارد.

۱۳- مستقیم ایستایی و تغییر مکانی - دسترسی به نیروی انسانی ماهر، موقعیت فیزیکی ساختمانها و تسهیلات زیربنایی محلی و غیره، عواملی هستند که بر انتخاب روش تأثیر بگذارد.

در زمینهای نرم به طور کلی از سپرها به عنوان یک روش عمل استاندارد و به منظور تأمین ایمنی برای افرادی که در تونل کار می کنند و برای دستیابی به رانندمان بالاتر و مؤثرتر حفرو، استفاده می کنند. سپرهای تونلسازی مطابق با روش به کار گرفته شده تغییر می کنند و طراحی می شوند، ولی کار اصلی آنها بدون تغییر مانده است. برخی از تونلهای کوچک در زمینهای نرم، بسیاری از تونلهای معدنی و تونلهای که در سنگهای سخت حفری شوند، بدون استفاده از سپر حفری گردند، زیرا در حین شرایط تونلسازی استفاده از سپرها ضرورتی ندارد.

فعالتهای اصلی تونلسازی عبارتند از حفرتونل همراه با کنترل فوری جهت کار تونل و زمین اطراف محیط تونل با وسایل نگهداری موقت و در پی آن جای کردن و انتقال مواد کنده شده و نصب سیستم نگهداری دائمی.

تونلهای مسیری - روشهای تونلسازی سیری به واسطه موفقیتی که این روشها در حفرتونلهای زیربنایی و یا تونلهای کور در محیطهای آبیاری حفری شده، بدست آورده و رواج یافت. حفرتونل در زمینهای

نرم با استفاده از سپر توسط Marc Brunel به عنوان روشی جهت دستیابی به امینی مناسب در جریان حفرت
 و نصب پوشش و آستر بندی، صورت گرفت. اولین سپر توسط Brunel ابداع و در احداث تونل تامنر
 در سالهای ۴۵-۱۸۲۵ به کار گرفته شد. این اولین کاربرد سپر در تونلسازی در شرایط زیر آبی بدون استفاده
 از هوای فشرده بود.

دستاورد مهمی در تونلسازی سپری، طراحی اولین سپر مدور (دایره ای) در سال ۱۸۹۶ توسط ^{Greathead} _{head} بود که با موفقیت در جریان حفرت دومین تونل در زیر رودخانه تامنر به کار گرفته شد. این تونل نیز بدون استفاده از
 هوای فشرده حفرت شد. سپر Greathead منبای سپرهای بعدی و مشابه آروانی است که امروزه به کار
 گرفته می شوند.

پیشرفت مهم دیگر در امر احداث تونل های زیر آبی، کاربرد پوشش های چدنی بود که در اتصال با سپر نصب
 می شده. استفاده از هوای فشرده گام بعدی در احداث موفقیت آمیز تونل های بود که با مشکلات جریان
 آب در موقعیتهای زیر آبی مواجه می شدند. سپرها در دستیابی به موفقیت در ساخت شاهراهها و
 قطارهای زیر زمینی در شهرهای چون لندن و نیویورک به میزان زیادی مؤثر بودند. مجاری فاضلاب یا آکوگانی
 بسیار عمیق و گسترده بنحوی موفقیت آمیزی با استفاده از روشهای سپری احداث شدند. همچنین این روشها
 موفقیت مهمی در جریان احداث تونلها شاهراه (May) کسب نمودند.

- شرایط زمینهای که تونلسازی سپری در آنها به کار برده می شود به طور مختصر در جدول ۳-۴ آورده شده است.
- ۱- شرایط تونلسازی سپری** Szechy چهار مزیت عمده را برای تونلسازی سپری بزرگ کرده:
- ۱- سطح مقطع تونل را می توان در وقت مرحله به طور کامل حفرت کرد.
 - ۲- هر چند سپرهای سیستم متحرک هستند، ولی نگهداری ثابتی را برای پیشروی تونل تأمین می کنند.
 - ۳- جریل نصب فوری پوشش دائمی و نگهداری موقت حذف می شود.
 - ۴- پیشرفتهای زیاد در امر بارگیری سنگ کنده شده، به دلیل بالا رفتن سرعت کار احداث ناشی
 از تونلسازی سپری.

جدول ۱۳-۱ شیراز زمین در ارتباط با تونلسازی شهری

دسته بندی اصلی خای توضیحات

۱- خاکهای فاقد چسبندگی مشکلات عمده ای از جنبه ایمنی و در زمان حفرتاب استفاده از روشهای معمولی تونلسازی در زمینهای نرم ایجاد می کنند.
 ۲- کاربرد سپر در هوای آزاد امری معمول است.
 ۳- سپرها امکان کنترل بهتری را بر روی اوضاعهای که در حفره تونل در بالای آن ایجاد می شود، فراهم می آورند.
 ۴- این نوع خاکها مانع های رونده^(۱)، شنه های سفت و سیلت را شامل می شوند.

۲- خاکهای صلب
 ۱- کاربرد سپرها امکان اعمال بهترین کنترل را بر روی خاکهای که حاوی آب زیاد هستند و به سهولت در موقع کار سیلان پیدا می کنند، فراهم می آورند.
 ۲- کاربرد سپر در هوای آزاد امری عادی است، هر چند در موارد خاصی نیز هوای فشرده به کار گرفته شده است.
 ۳- از جمله این نوع خاکها می توان رسوبات پلاستیک نرم را بر شمرد.

۳- خاکهای واقع در زیر سطح ایستایی و خاکهای که تحت تاثیر فشار آب قرار دارند، موجب بروز مشکلات خاصی می شوند. تونلسازی شهری روشی پیشرفته برای حفر موفقیت آمیز تحت چنین شرایطی است.
 ۲- حفر تونل در زیر سطح ایستایی معمولاً مستلزم کاربرد سپر است، مگر این که زمین با تزریق روغاب مناسب صلبیت کافی یافته باشد یا سطح آب زمین برده شده باشد.
 ۳- برای احداث تونل در زیر آبهای آزاد، تونلسازی شهری با هوای فشرده امری معمول است، با این وجود استثنائی وجود دارد و آن موقعی است که بین تونل و آب آزاد (سطح زمین) سنگ صلبی با ضخامت کافی وجود داشته باشد.

شیراز: ویژگیهای ساختاری اصلی^(۲)

افزای اصلی ساختمان یک شیراز می تواند در سه قسمت تشریح نمود: بدنه شیراز^(۳)، دنباله شیراز^(۴) و ...
 سطح مقطع تونل اندکی بزرگتر می باشد. شکل دایره معمولترین شکل سپرها است و براهتی اجازه نصب قطعات

1- running sand ; 2- open shield ; 3- body ; 4- tail ; 5- cutting edge
 ۱-۱

پوشش رای دهد. با این وجود، این شکل از سپر در جریان هفر تمایل به غلتیدن و چرخش از خود نشان می دهد، در حالی که سپرهای نعل اسبی یا قوسی شکل به هیچ وجه چنین ویژگی از خود نشان نمی دهند. بیشترین توپهای خمیر شده با سپر دایره ای شکل هستند. جبهه کار باز سپر رای توان با تیر آهن و به منظور تقویت سازه و برای کنترل زمین یا معاصد حفاری مشابه و تقسیم بندی نمود. کاربرد سپرهای باز در زمینهایی که جبهه کار ایجاد شده در آن بدون نیاز به تخته بندی یا وسایل نگهداری پایدار می ماند و یا در جاهایی که جبهه کار طول نیاز به نگهداری جنبی با استفاده از تخته کوبی دارد، مناسب و مطلوب می باشد. سپرهای باز هم در هوای آزاد و هم در هوای فشرده عملی کنند.

در شکل ۴-۱ (الف) قسمتهای اصلی یک سپر باز و در شکل ۴-۱ (ب) یک سپر بسیار بزرگ نشان داده شده است.

بدنه سپر: این قسمت یک پوسته استوانه ای شکل فولادی است که بجز مناسب با سینه کشی و چهار بندی و نسبت زنی محکم شده است. در داخل بدنه سپر تجهیزات مانند جکها و پمپهای هیدرولیک برای هل دادن سپر به سمت جلو قرار دارند. طول بدنه سپر حدود ۲ متر است، البته این طول به قطر طول بندی دارد. **دنباله سپر:** قسمت دنباله در پشت بدنه سپر قرار دارد و فضای لازم برای نصب قطعات پیش ساخته پوشش را در مرحله آستر بندی طول فراهم می نماید. عرض دنباله به طور معمول حدود یک و نیم برابر عرض پیریک از قطعات پیش ساخته پوشش است. علاوه بر این اضافه عرض حدود ۲۵ میلیمتر بین دنباله و آخرین حلقه پوشش لازم است تا از ایجاد مشکل ناشی از کم آمدن جابجاء موقع تنظیم و اصلاح قطعات پوشش جلوگیری شود.

لبه برششی: این قسمت لبه نفوذ کننده سپر است که باستی با ورقهای فولادی سببیت تقویت شود. **پنجره برشی:** غالباً با یک ماده مقاوم در برابر سایش برای کمک به برش در زمینهای سخت تر، پوشش داده می شود.

از لبه برشی سپر معمول است. البته در همه پروژه های تونلسازی سپری از کلاهکهای نصب شده بر لبه برشی استفاده نمی شود. در شکلهای ۴-۲ (الف)، (ب) و (ج) طرحهای مختلفی از سپرهای تونلسازی با سیستمهای حفاری مختلف نشان داده شده است.

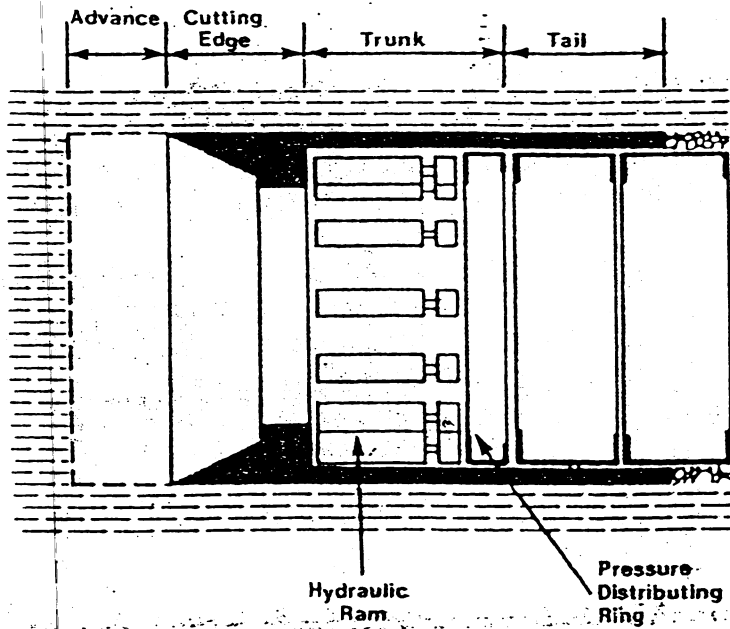

(۱) هموزمین به منظور آماده کردن سیر
برای پیشروی

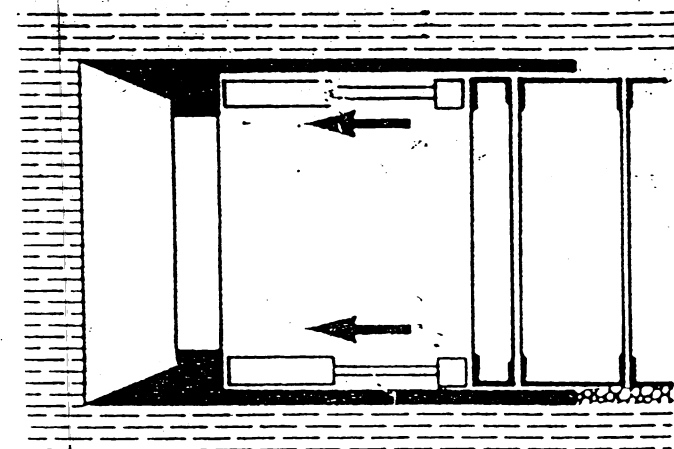

(۲) سیر با استفاده از حلقه‌هایی که به حلقه‌ها
نصب شده در داخل بدنه متصل هستند
در خلاف جهت پیشروی به جلو هل داده
می‌شود.

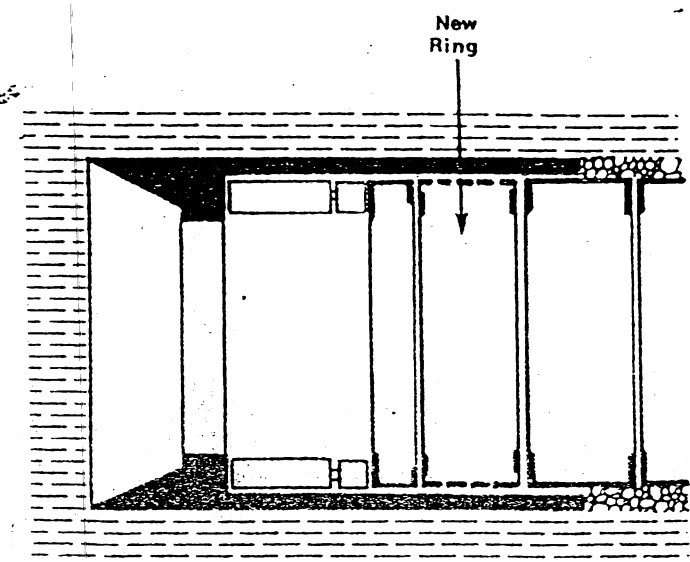

(۳) بسته شدن حلقه‌های هل دهنده و
نصب حلقه بعدی قطعات تکرارپذیر

شکل ۴-۱ (الف): قسمتهای اصلی یک سیر باز

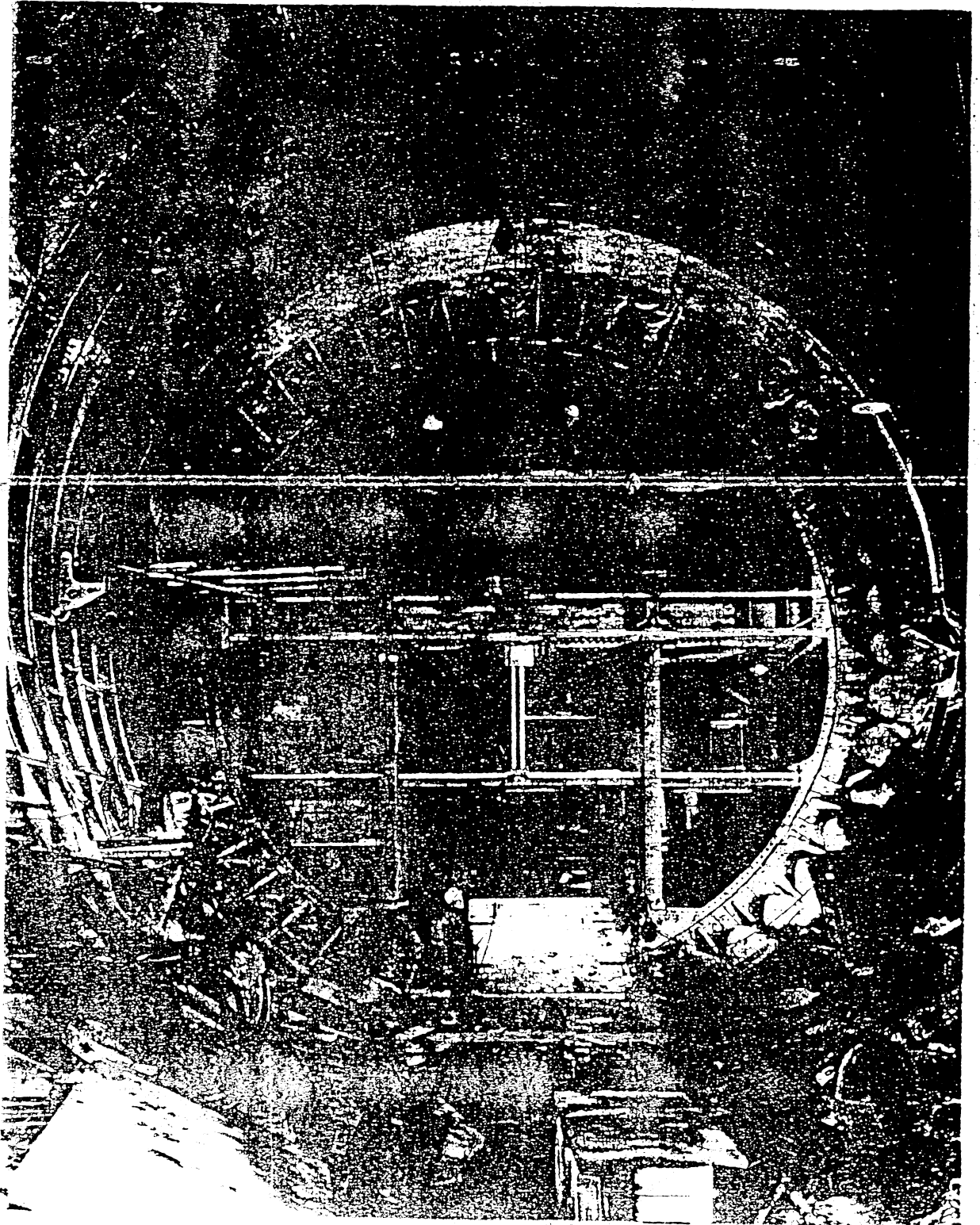

شکل ۱-۴ (ب) سپر مورد استفاده در حفرتونل (Wufall) Tyne Road
 مشخصات وابعاد تونل : بزرگترین تونل زیر آبی احداث شده در انگلستان بعد از تونل Mersey (۱۹۶۶-۱۹۶۲) که
 بعد از ۳۰ سال تکمیل شد . طول آن ۶۴۶ متر و پوشش آن قطعات چدنی است . قطر داخلی و خارجی به ترتیب ۹/۵۳ متر
 و ۱۰/۰۰ متر است . در مسیر تونل ۴۰ کیلومتر رسیده و ۱۸ کیلومتر باقی مانده است . این تونل در سال ۱۹۶۶ میلادی در
 و هو در اسکاتلند - مدار عمل پوششی سنگی در بالای تاج تونل نسبت به کف رودخانه ۵۰ متر بوده است .

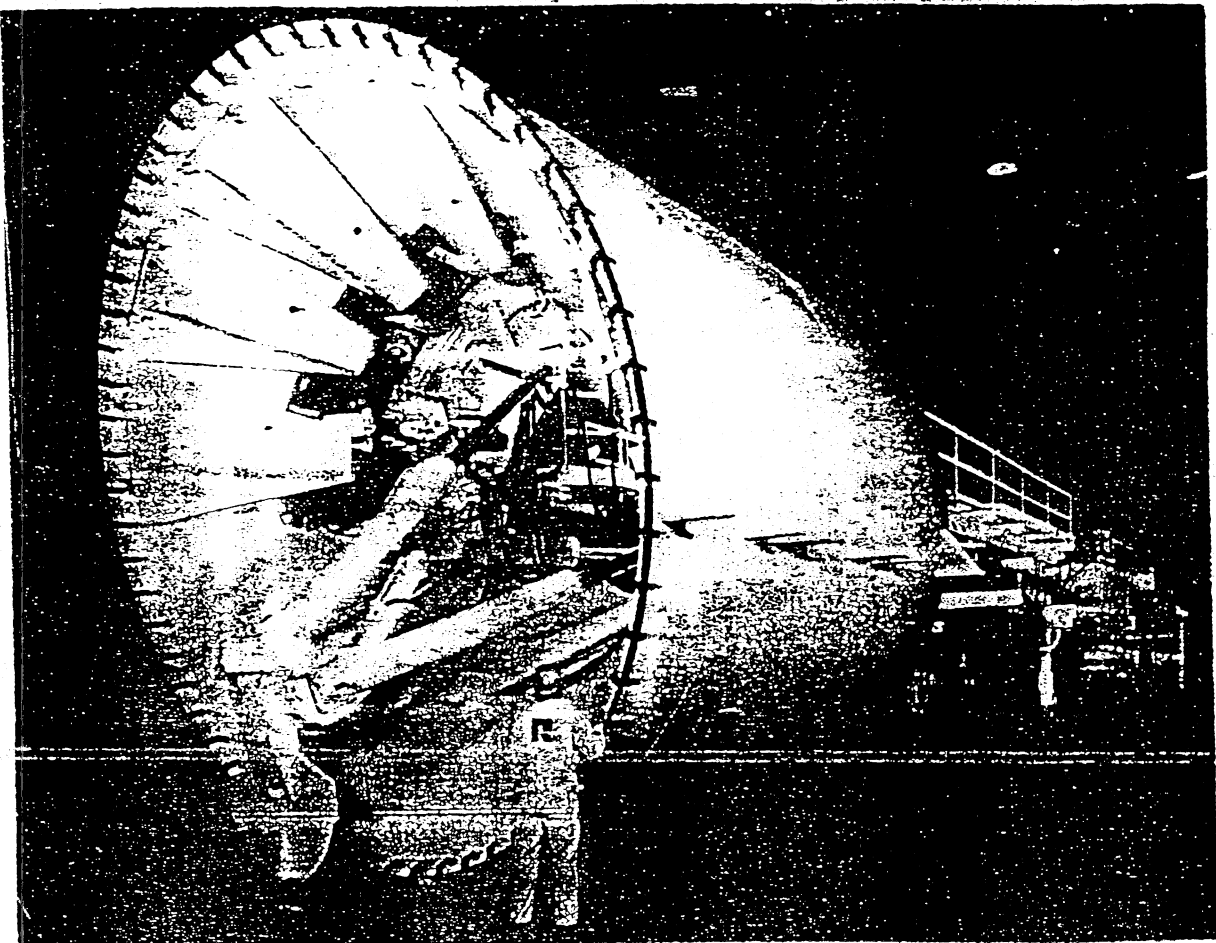

(الف) سپر توپلسازی در زمینهای سست (نرم) (Robbins)

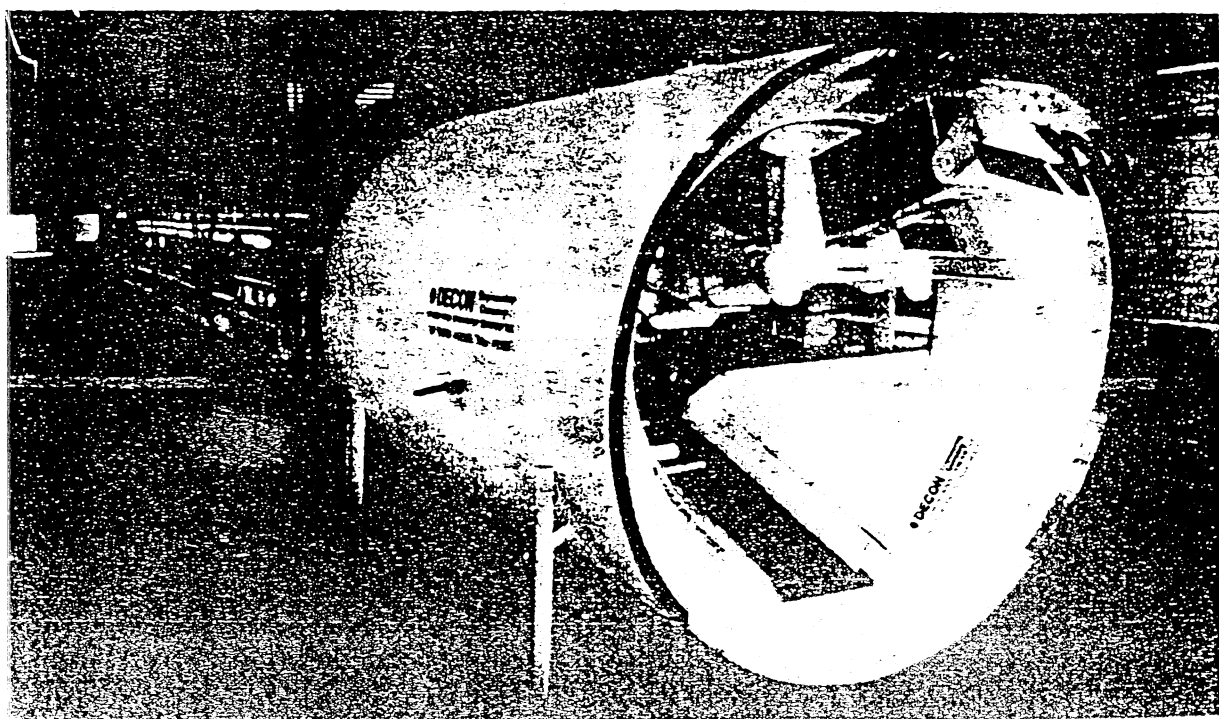

(ب) سپر توپلسازی در زمینهای سست (Decon)

تکمه های توپلسازی در زمینهای سست با این روش
 حفیر مختلف

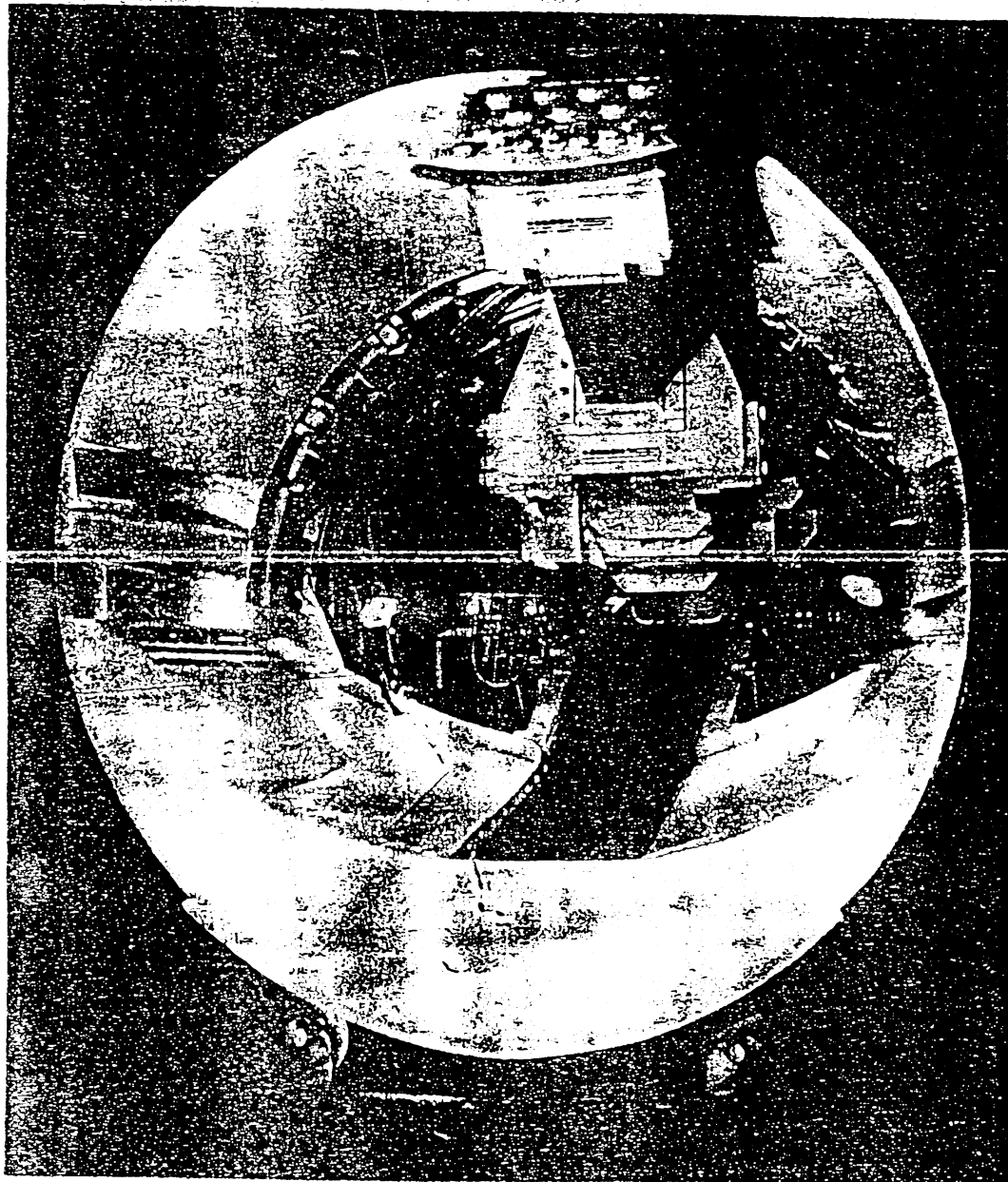

شکل ۴-۲ (ج): سپر توپلسازی مخصوص عملیات pipe joining با قطر خارجی ۸۱ متر، این سیستم در ضمن دارای یک بازوی هم‌اثر نصب شده ۱۳۰ تنی می‌باشد.

سپرهای بسته و نیم بسته

در شرایطی که زمین بسیار سست باشد و بارس نرم، سیلت یا ماسه‌های روان مواجه شوند، در عمل استفاده از سپرهای بسته امری نسبتاً معمول است. پیشانی سپر با لایه صخره فولادی صلب بسته می‌شود، البته بر روی این ورقه فولادی در یکجای تعبیه شده است که امکان انتقال خاک حفز شده به برزین و انتقال آن به بیرون است. فرایم می‌آورد. این در یکجای صورت گرفته پس تعبیه شده است.

سپه‌های نیم لبه گهگاه در عملیات حفرتونل در شرایط نسبتاً مطلوب نظیر زمینهای خشک یا آبلغتی شده به کار برده می‌شود. در مناطق کم عمق (که روش ترانشته باز مجاز نیست) از تکنیک سپه نیم لبه استفاده می‌شود و این سپه توسط تیر آهنهای موقتی که بر روی پایه‌های فولادی یا دیواره‌های بتنی قرار گرفته است، نگهداری می‌شود.

جنبه‌های خاص تونلسازی سپری

Mayo جنبه‌های مختلف تونلسازی سپری را مورد بحث قرار داده است. سپرها توسط حلقه‌های هیدرولیک که در اطراف تونل پس از نصب شده‌اند، به جلو هل داده می‌شوند. این حلقه‌ها باید حداقل ظرفیت فشاردهندگی یا حداقل قدرت هل‌دهندگی ای برابر ۷۲ تن بر متر مربع جبهه کار تونل داشته باشند.

معمولاً در داخل سپرها، حلقه‌ای به منظور محکم‌بندی کردن سینه کار تونل تعبیه می‌شود. حلقه‌های ضعیف نیز اغلب برای ایجاد سکوی کار در داخل سپرها تعبیه می‌شوند که تعداد و اندازه آنها به ابعاد تونل بستگی دارد. یک قسمت مهم سپر، بازویی است که قطعات (پیش ساخته) پوشش را تثبید می‌کند و در جنبه‌های مختلف محیط تونل قرار می‌دهد تا پس از آن با پیچ‌ها محکم شوند.

تک درزه گیر لاستیکی به طور معمول در پشت سپر نصب می‌شود که از ورود خاک، شن، روغاب و آب جمع‌آوری شده از دیواره‌ها به داخل فضای کاری سپر جلوگیری می‌کند.

فضای خالی دنباله (از آنجا که قطر لوله برشی کمی بیشتر از قطر بدنه سپر است، بعد از نصب قطعات پوشش بین دیواره تونل و بدنه خارجی پوشش یک حلقه یا فضای خالی به وجود می‌آید - مترجم) به منظور کنترل و نگهداری موثر زمین، توسط شن و یا تزریق روغاب سیمان پر می‌شود.

مشروع تونلسازی سپری - یک محفظه فولادی فضای مناسب را برای حفرتونل و شروع عملیات تونلسازی آماده می‌نماید که با ستونهای ورقه‌ای فولادی ساخته می‌شود. یک سقف بتنی پایه و فونداسیون محکمی برای پوشش موقت اولین مرحله به دست می‌دهد، در همین حال حصار ستون ورقه‌ای فولادی به عنوان یک تکیه‌گاه مناسب برای حلقه‌های هل‌دهنده عمل می‌نماید.

چنانچه راه موثرترین راه برای اسفندت فضاهای زیرین در تری به تنی یا مونیت شروخ برای تونلسازی سپری، بویژه برای تونلهای زیر آبی می‌باشند، در روشهای کاری که استفاده از هوای فشرده لازم

الزامی باشد، چاههای قائم امکان نصب و کار گذاشتن تسهیلات لازم برای محبوس کردن هوای فشرده را فراهم می‌آورند.
 کنترل سیر - Mayo جنبه‌های مختلف اجرائی تونلسازی سپری را با توجه به تجاربش در امریکای شمالی
 مورد بحث قرار داده و نمونه پیشروی و هدایت سپرها را بیان داشته است. وی اظهار می‌دارد که پوزه بیشتر
 سپرها سنگین هستند و در نتیجه در حین کار تمایل دستگاه تحت تاثیر وزن پوزه به پائین افتادن نسبت به افق تونل
 می‌باشد، البته خلکهای هل دهنده می‌توانند عمل مناسب برای اصلاح و هدایت صحیح سپر را ممکن سازند.
 تمایل سپرهای مدود به چرخیدن در حین کار را می‌توان با اتخاذ اقدامات خاص نظیر پره‌های جاسی قابل
 حرکت، گوه‌های قابل جمع شدن، صفحات قابل تنظیم، استفاده از خلکهای اضافی و کلبه راهبرائی که
 امکان کنترل چرخش سپر (استوانه‌ها را با شیوه‌های مختلف می‌دهند) رفع نمود.

مخض - شنها و ماسه‌های روان در هنگام حفر تونل مستلزم سپرهای کلاهی و کنترل جبهه کار تونل می‌باشند.
 خلکهای مخصوص تحت بندی و تحت بندی به طور معمول برای کنترل فرآیند حفر به کار گرفته می‌شوند. روشهای کنترل
 پیچیده‌تری نیز به کار گرفته می‌شوند. مشکل اصلی جلوگیری از جریان یافتن شن و ماسه‌های روان به داخل
 تونل است که معمولاً در شرایط آبدار بودن این مشکل پیچیده‌تری می‌شود و ممکن است پیشرفت را در زمان
 پیش بردن تحت بندی جبهه کار بسیار کند نماید.

در صورتی که پالین بردن سطح آبیاری از طریق پمپاژ امکانپذیر نباشد، در نتیجه عملیات هوای فشرده یا
 تزریق شیمیائی و یا دیگر شکل‌های صلب سازی زمین از سطح زمین یا از داخل سپرها نیز ممکن است مدنظر
 قرار بگیرد. انتقال یا جابجائی شن و ماسه در جریان حفر نسبتاً ساده است و روشهای مکانیزه متعددی برای این
 منظور به کار برده می‌شود، هر چند روشهای دستی در تونلهای کوچک هنوز عمومیت دارد.

رسم تحت تاخیر سفت شدن و ماسه‌های کم صورت ضعیف سیمان شده اند، سلیت خشک یا نرم سبوت
 با استفاده از سلیت‌های مخصوص کردن رس که با هوای فشرده کاری کنند، کنده می‌شوند. برای انتقال خرده سنگها و
 مواد کنده شده اغلب از یک کج بل هیدرولیکی استفاده می‌شود. این نوع زمینها برای حفر مکانیزه با استفاده از
 برش ...
 (۱) یا با تارخ مناسب است، البته اخذ تصمیم در این مورد به اندازه و ...
 توجه اقتصادی برای پذیرش چنین روشهایی را دارد.

1 - hooded shield, 2 - solidification, 3 - hydraulic backhoe, 4 - full-face m.

در ایالات متحده مورد استفاده وسیع یافته است. بهر حال، احداث ترو در اروپا، مکزیک و ژاپن که با قطعات پیش ساخته بتنی پوشش و سپس با واشرهای neoprene آب بندی شده اند، نتایج بسیار رضایت بخشی بدست داده اند. قطعات پیش ساخته بتنی مانند قطعات چینی نصب و سپس به یکدیگر پیچ می شوند. وی همچنین اظهار می دارد که جریان آب جزئی باشد (کتر از ۱۵ لیتر در دقیقه به ازای ۰۰ متر طول تونل) در ساختمان تروها نیازی به پوشش ثانویه نمی باشد.

درزگیری پوششهای قطه ای در شرایطی که زمین تحت فشار زیاد آب قرار گرفته باشد، مستلزم توجه خاص می باشد. درزگیری و آب بندی با سرب در پوشش با قطعات چینی و فولادی مؤثر بوده است. در پوشش با قطعات پیش ساخته بتنی، درزگیری با استفاده از تکنیکهای مختلفی منجر به پاشیدن یا ترمیم ترکیبات صنعتی^{۱۱} و استفاده از neoprene و مواد مشابه، به طور موفقیت آمیزی جواب داده است. neoprene این فرمت را دارد که با تبدیل به واشرهای فشرده^{۱۲} سهولت در پوشش به کار گرفته می شود.

شکل ۴-۴ تونلی با قطر داخلی ۲،۶ متر که با قطعات پیش ساخته بتنی و پیچ کردن آنها به هم پوشش

شده است را نشان می دهد.

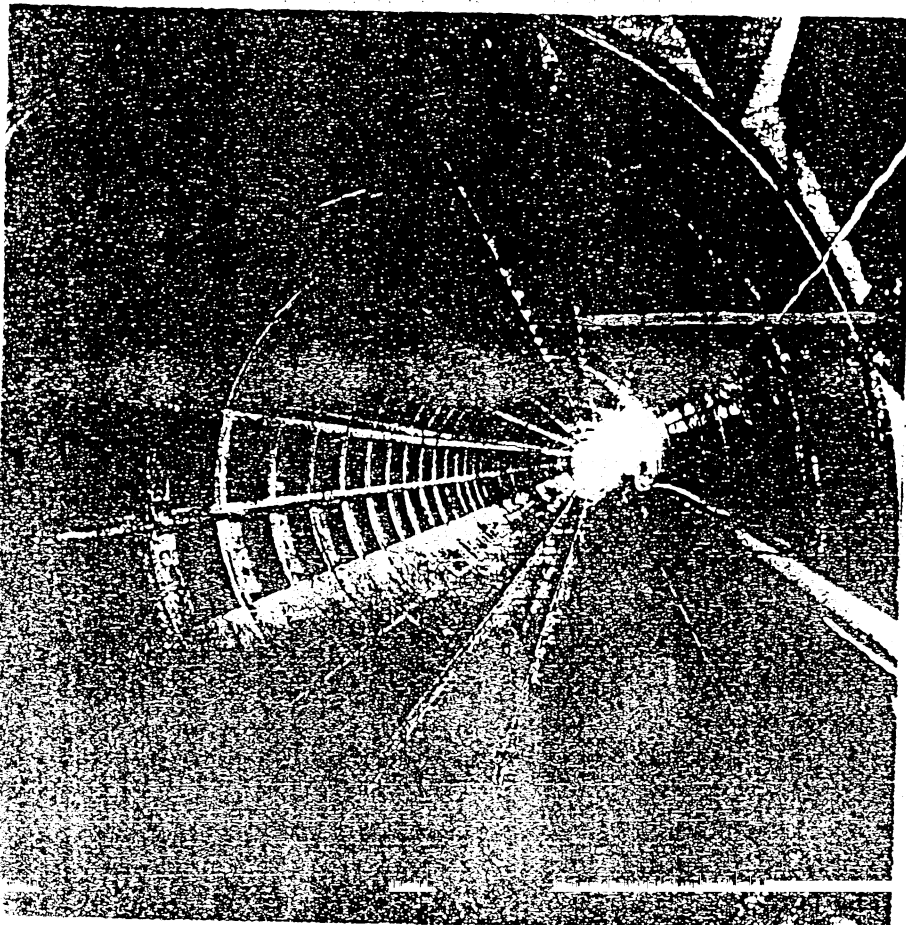

شکل ۴-۴ : پوشش تونل Buchan با قطعات پیش ساخته بتنی پیچ شده با قطر داخلی ۲،۶ متر

سپرهای تونلسازی مرسوم

Yashikawa سپرهای تونلسازی را به دو دسته "مرسوم" و "خاص" دسته بندی کرده است. جدول ۲-۴ ویژگیهای کلی مربوط به سپرهای مرسوم را نشان می دهد. وی استفاده رو به گسترش تونلساز سپری در ژاپن برای پروژه های مختلف ^{زیرزمینی} بویژه مترو، فاضلاب و دیگر شبکه های عام التعمیر شبدهای آب و برق را گوشزد نموده است. سپرهای مرسوم را می توان در شرایط گسترده و نیز ان متغیری از حفر مکانیزه، مانند آنچه در جدول ۲-۴ آورده شده است، به کار برد.

در شکل ۴-۵ یک سپر باز که یک قطعه برنده دورانی آویزان از سپر برای حفر مکانیزه در آن بطور گرفته شده است، نشان داده شده است. این روش تونلسازی به طور خاص برای استفاده در زمینهای نسبت فرود شده طراحی گردیده بود. در این سیستم قسما و تجهیزات مختلف که کارهای گوناگونی انجام می دهند بصورتی جمع و جور قرار گرفته اند و امکان جابجائی و نصب سهل و راحت قطعات پیش ساخته بتنی نگهداری ^{تعمیراتی} بازوی نصب مکانیکی را فراهم می آورند.

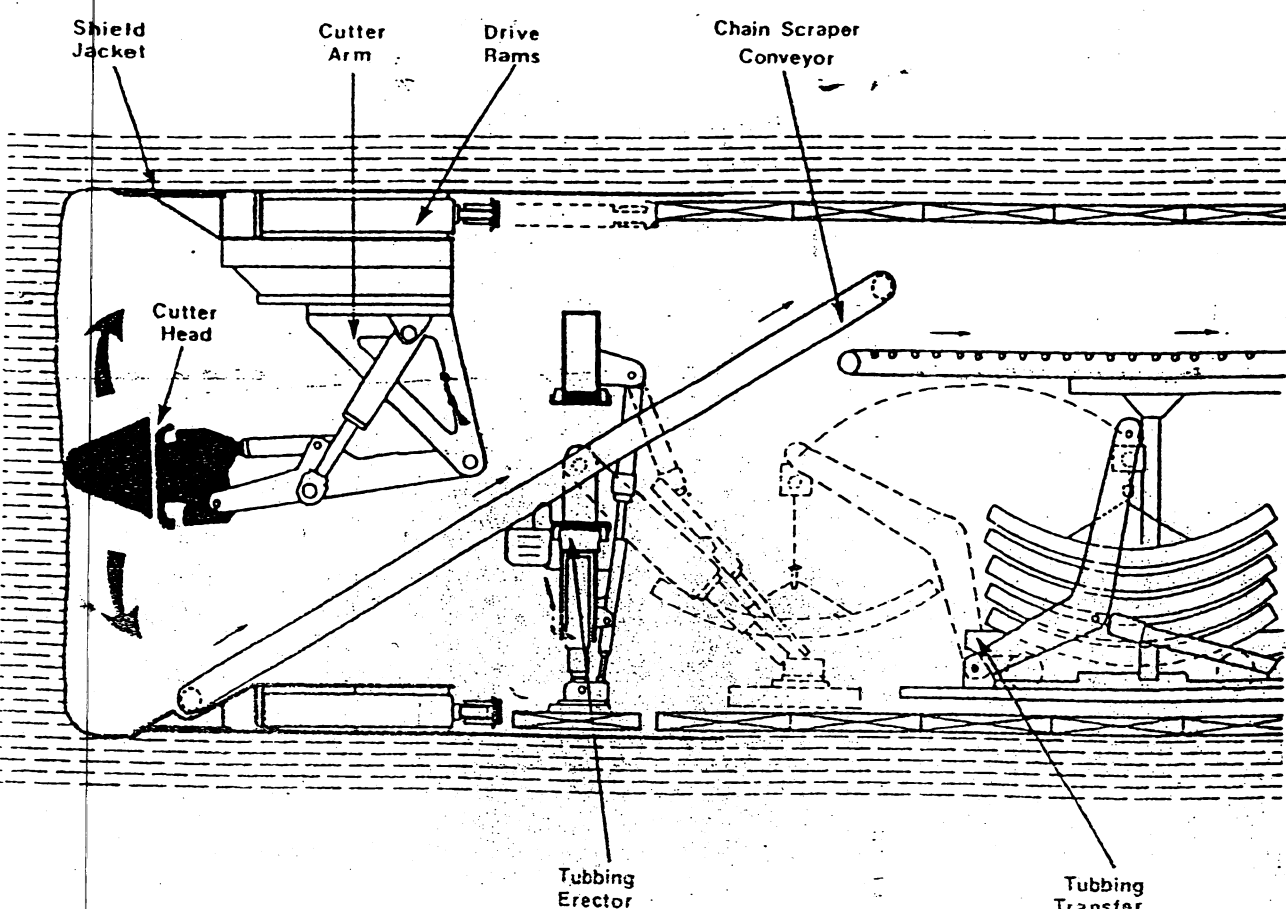

شکل ۵: سپر باز مجهز به سیستم حفر مکانیزه و بازوی جابجاکننده و نصب قطعات بتنی پیش ساخته نگهداری

جدول ۴-۲: انواع سپرهای تونلسازی مرسوم

نوع	توضیحات
دستی: ۱- نوع باز	۱- مناسب برای خاکهای سخت غیر ریزشی یا خاکهای نیمه سخت. ۲- مجزا با وسایل نگهداری جبهه کار و حلهائی برای نگهداری آن. ۳- تجهیزات خاصی نظیر کلاهک متحرک، سلوهای متحرک و غیره در صورتی که شرایط استفاده از آنها را ایجاب کند در دسترس است.
۲- نوع بسته	۱- مناسب برای خاکهای سیلی و نرم حاوی مقدار نسبتاً کمی ماسه. ۲- میزان مواد حفرت شده با تنظیم نسبت دهانه به نسبت سرعت تونلسازی کنترل می شود.
نوع مکانیزه	۱- معمولترین نوع سپر مکانیزه که مرحله کاملتری از نوع باز دستی است و سپری می باشد که باید باز و وسند و قه کج بلی مجهز است که نیمه موفقیت آمیزی زمینهای حاکی را با شرایط مختلف می توانست و بارگذاری می کند.
مکانیزه	۱- پیشانی برش دورانی تمام رخ یکی از انواع معمول است. ۲- این نوع اساساً نوع تمام مکانیزه انواع باز و بسته دستی است.

تذکرات:

- ۱- تونلسازی با استفاده از برآی فشرده اغلب در ارتباط با انواع سپرهای مرسوم به منظور کنترل یا جلوگیری از نشست شدن آب و خاک در داخل جبهه کار استفاده می شود.
- ۲- تونلهای سپری با قطر خارجی ۱۲ تا ۱۴ متر نیمه موفقیت آمیزی با این روشها حفرت شده اند.

روشهای تونلسازی سپری خاص

روشهای تونلسازی سپری مرسوم می تواند بدلیل نیاز به چوب بستکاری فشرده و نزدیک بهم در جبهه کار مواجه با محدودیت شود. عدم توجه به تأمین نگهداری کافی در جبهه کار تونل می تواند موجب حرکت کردن زمین و نشست همراه با خسارت احتمالی به تأسیسات و تسمیلات سطحی شود. استفاده از برآی فشرده به طور کلی در مواقعی که تونلسازی در زیر سطح ایستایی صورت می گیرد، با سنگریزی مستقیم هست، بهرجهت فرآیندهای بسطی زمین شناسی و همچنین کنترل سطح زمین و ایجاد و انجام کارهای موفقی در کنترل موفق جریان بافتن آب

1-ground treatment ; 2-groundwater lowering ; 3-freezing

و مشکلات ناشی از آن در پروژه های توملسازی سپری به عمل می آورند. این ملاحظات صفت توملسازی را به سمت نیاز به ماشین برای توملسازی در زمینهای غیر چسبیده هم در زیر سطح ایستایی و هم در بالای آن سوق داد، البته بدون این که از شرایط محیطی متأثر نشود و علاوه بر این، بدون این که از هوای فشرده استفاده گردد. ماشین توملسازی بتمومتی و نگهداری جبهه کار را توسط دوغاب *thixotropic* تأمین می کند. این ماشین قادر است در شرایطی که قبلاً برای کنترل جایابی زمین در خاکهای رانه ای واقع در بالا و زیر سطح ایستایی نیاز به تمهیدات و اقدامات ویژه بود، بجز موفقیت آمیز تومل احداث نماید.

توملسازی سپری دروغاب: مشخصه اساسی روشی که به عنوان توملسازی سپری دروغابی به آن

اشاره می شود عبارت است از تزریق مخلوط دوغاب تحت فشار به داخل اتاق یا فضای واقع در جلوی جبهه کار. در نتیجه دوغاب در خاکهای واقع در جلوی جبهه کار تومل نفوذ می کند و در حد رضایت بخشی خلأها را مستحکم می کند که برای حفرتوسط کار برش دهنده^(۱) ماشین مناسب باشد. دوغاب و مواد کفنده شده به صورت معکوس (در نقطه مقابل محل تزریق دوغاب) دوغاب از بالای جبهه کار تزریق و از پائین جبهه کار جمع آوری می شود. تزریق جمع آوری می شود تا تلاطم و تحرک باعث شود که حالت سیالیت کافی و مناسب برای پمپاژ (مواد کفنده شده یا ذرات گل دوغاب رسوب نهند و آب آن جدا نگردد) دوغاب همراه با ذرات خاک و قلوه سنگ^(۲) در صورت وجود، به بیرون از تومل فراهم شود. بتنویت پس از بازیابی به جبهه کار برمی گردد، البته در انواع ماشینهای دیگر که از دوغابهای غیر بنتونیتی نظیر *thixotropic* ملین است استفاده شود، فقط آب می تواند بازیابی شود.

سپرهای دوغابی تحت فشار برای ماسه و شن و فاسدهای اشباع از آب مناسب هستند و ملین است با جبهه سنگی و تخلیه کننده برای جایابی و جدا کردن قلوه سنگها از دوغاب مجزئ شده باشد. درزه گیرهای مخصوصی بین سر برش دهنده و بدنه ماشین به منظور آب بندی و جلوگیری از فرج دوغاب با گل و آب قرار داده می شود. سرمه های برشی سخت^(۳) که معمولاً از جنس کاربید تنگستن هستند، بگونه ای بر روی صفحه برشی تعبیه می شوند که بدون نیاز به منظور پرسنل در جلوی صفحه برشی قابل تعویض باشند. با استفاده

1-cutter head ; 2-cobble ; 3-cutting bits

از سنسور می توان به وجود ریزش در جبهه کاری برد و آنها مفید بودن خود را در نشان دادن نیاز به انجام اقدامی جهت کنترل توسعه حفزه بین زمین و سپر به اثبات رسانده اند. تصویر ۴-۶ مقطع سپر دوغابی را نشان می دهد.

~~صنوع برشی در زمین~~ - این نوع روش سپری در ژاپن برای توپلسازی در زمینهای نرم واقع در زیر سطح ایستای و بدون استفاده از دوغاب به کار گرفته شد. ~~این صنوع برشی در زمانی که بار~~ یادفرازی های متخلخل ~~معمولاً~~ ^(۳) ~~در حالت~~ ~~حلولی~~ ~~مایش~~ ~~بر~~ ~~را~~ ~~تخلخل~~ ~~ی~~ ~~دهند~~ ~~مواد~~ ~~گرفته~~ ~~شده~~ ~~جمع~~ ~~آوری~~ می شوند و در فضا با آفاق خاصی که بلافاصله در پشت صنوع برشی قرار داده فشرده می شوند و تسلیل یک پوشش را به زمین ~~برای~~ ~~حمایت~~ ~~از~~ ~~آفاق~~ ~~می~~ ~~کنند~~ این مواد فشرده شده در ضمن ورود آب که بر پایداری جبهه کار تونل تأثیری گذارد و کنترل می کنند.

مواد فشرده شده بهر چند وقت یکبار توسط یک نقاله مارپیج یا روشهای مشابه از تیغه پشت آفاق ذکر شده تخلیه و به سیستم انتقال رنجته می شوند. از آنجاکه در این روش از آب یا دوغاب استفاده نمی شود، انتقال باطله نسبتاً راحت و عملیات تمیز است.

صنوع برشی همیشه در جریان عملیات با خاک ~~دیواره~~ ~~جبهه~~ ~~کاری~~ ~~می~~ ~~باشد~~ ~~در~~ ~~صورت~~ ~~یک~~ ~~صنوع~~ ~~صلب~~ بردیواره و جبهه کار تونل فشار وارد می آورد که مانع از ریزش زمین می شود و این به افزایش پایداری ~~جبهه~~ ~~کاری~~ ~~می~~ ~~گردد~~ این روش در حفز موفقیت آمیز تونل اصلی فاضلاب توکیو شرقی با قطر ۸۱۴۸ متر در زمینهای نرم و بدون استفاده از هوای فشرده به کار گرفته شد. علاوه بر این، نشست یا خسارتی در سطح زمین در طول مسیری که توپلسازی صورت گرفته بود، وارد نیامد. از ویژگیهای عمده این روش، ~~استی~~ ~~توانی~~ ~~به~~ ~~توپلسازی~~ ~~دقیق~~ ~~و~~ ~~لین~~، و ~~صورت~~ ~~کنترل~~ ~~و~~ ~~پایداری~~ ~~سپر~~ ~~از~~ ~~پایک~~ ~~نفر~~ ~~پس~~ ~~ل~~ ~~عمل~~ ~~ی~~ ~~کردن~~ ~~در~~ ~~تحت~~ ~~کاهش~~ ~~نیروی~~ ~~انسانی~~ ~~و~~ ~~زمان~~ ~~و~~ ~~هزینه~~ ~~کنترل~~ ~~شده~~ ~~است~~.

مقطع سپر تعدادی یا متعادل با فشار زمین در شکل ۴-۷ نشان داده شده است (قطر خارجی صنوع ۳۷ متر). ~~سپرهای~~ ~~کلی~~ ^(۴) ~~با~~ ~~ترریق~~ ~~کل~~ ~~به~~ ~~آفاق~~ ~~خاصی~~ ~~که~~ ~~مواد~~ ~~گرفته~~ ~~شده~~ ~~در~~ ~~آن~~ ~~فشرده~~ ~~می~~ ~~شوند~~، روش سپر تعدادی توسعه یافت و تکامل شد و این امر یعنی ترریق کل باعث گردید که بتوان این روش را برای توپلسازی در ~~دما~~ ~~منه~~

- 1- sensor ; 2- earth pressure balance shield ; 3- drag picks ;
- 4- slime shields

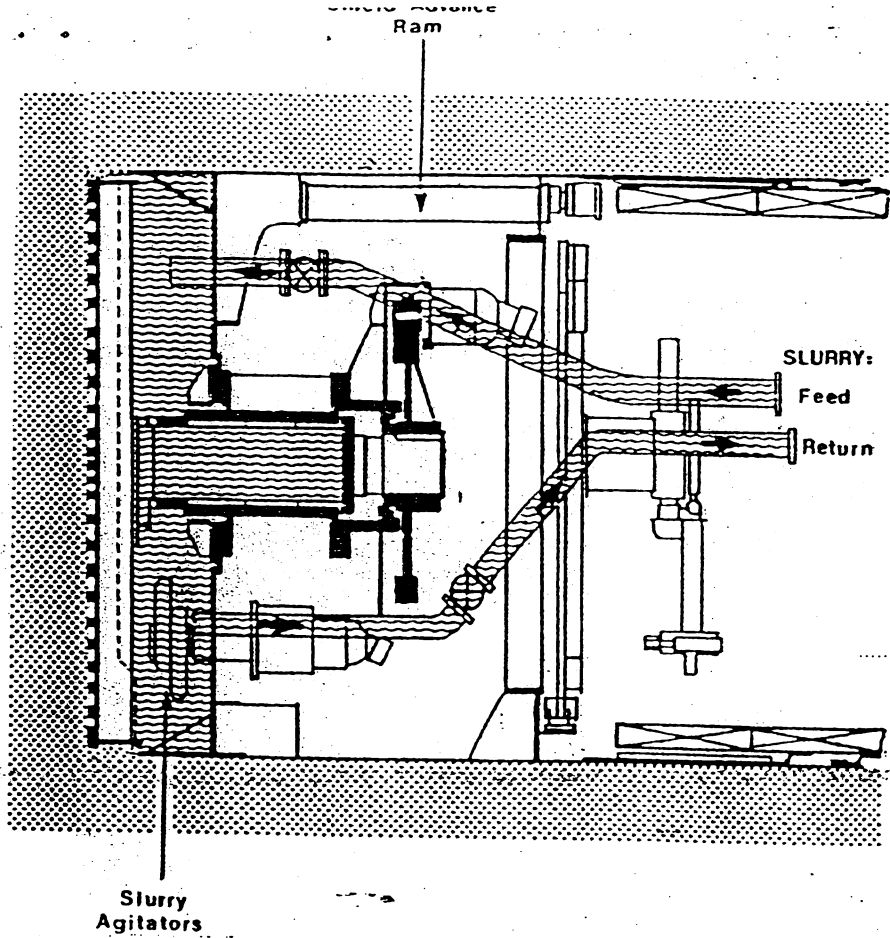

شکل ۴-۶ : قسمتهای اصلی دستگاه سیردوغابی

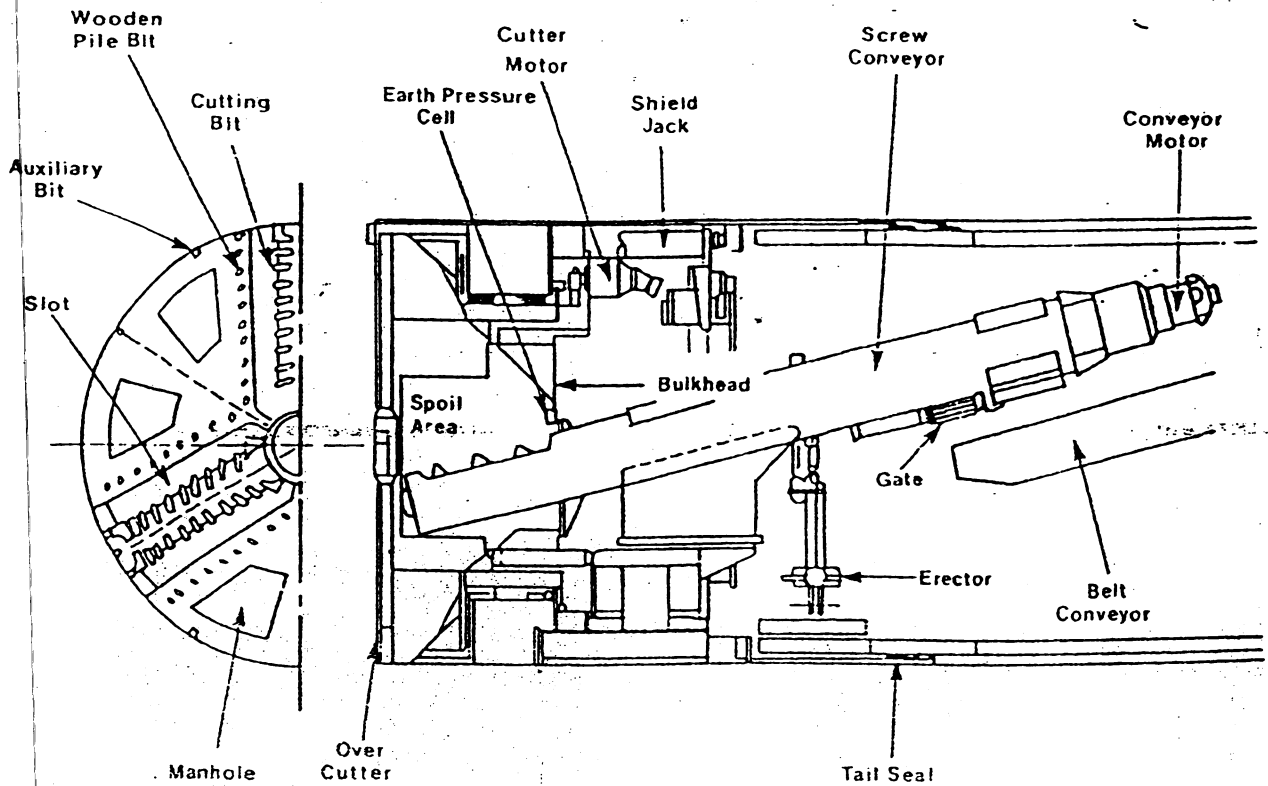

شکل ۴-۷ : سیرتعدادی یا متبادل با ستار زمین

گسترده تری از شرایط زمین به طور موفقیت آمیز به کار برد. از فرجه های عمده استفاده از گل و کاهش در صحنه برشی است ، و این امر امکان حفر تونل با قطرهای بزرگ را فراهم می آورد.

در حالتی که خاکهای ماسه ای (ماسه بادی) همراه با مقدار نسبتاً کمی سیلت و رس وجود داشته باشد چنین خاکهایی ممکن است مشکلاتی در اتاقک مخصوص فشرده شدن مواد فرد شده به صورت جریان یا فکلی پلاستیکی بروز دهند و این امر می تواند مسائلی در رابط با پیشروی سپر ایجاد کند. برعکس در شرایطی که فشار آب زیر زمینی بالا باشد ، اثر کنترل ضعیف ماسه های ریزنده^(۱) و آب در طول فعاله ماسه ای می تواند منجر به ریزش جبهه کار گردد.

افزودن گل تحت چنین شرایطی سهم عمده ای در بالا بردن کارائی عملیاتی سپر و افزایش پایداری جبهه کار دارد. سایر پلیتتر فنتها در سپر و تونلسازی سبیری - یک پیشرفت حائز توجه عملیات سبیری تمام مکانیزه همزمان با قرار دادن نگارنده های بتن فیری یا رشته ای فولادی در آن قرار می گیرد (شکل ۴-۱۸). بدین ترتیب با جای دادن بتن فیری فولادی در پشت مجموعه های اولیه حلقه های نگارنداری (حلقه های نگارنداری ایجاد شده با قطعات پیش ساخته) یک پوشش بسیار مستحکم به وجود می آید.

سپر آبی^(۳) Weyss و Freytag و ماشینهای سبیری جت آبی^(۴) که بجز بسیار مورد توجه قرار گرفته اند ، سبیر آب نبوی و درزه گیری شده اند ، سهم عمده ای در تونلسازی موفقیت آمیز در شرایط مشکل و سخت زمین برار و با داشته اند. در ماشین Priestley/Nuttal از درزه گیر یا آب بندهای کشی قابل جلا کردن استفاده شده است. طراحی آب بندها سبیر و کار آنها نقش عمده ای در عمل موفقیت آمیز ماشینهای تونلسازی و سپرها که از دوغاب استفاده می کنند ، انعامی نماید.

در سپر آبی ، بالشتکی^(۵) به منظور نگه داشتن فشار مثبت در جبهه کار به کار برده شده است. سپر جت آبی رازای نازک لوله ای^(۶) فشار بالایی در محیط تونل است که در حالی که جبهه های آب بسیار قوی ، آب را بر جبهه کار تونل به طور مستقیم می پاشند ، آنها نوسان می کنند.

جایگاهی قله سنگها و قله سنگهای ایجاد شده و یکی از مشکلات سپرها دوغابی و دیگر انواع ماشینهای تونلسازی برای فعالیت است که فشار فعالی بر جبهه کار اعمال می گردد. در حال حاضر توجه طراحان بر ایجاد سهولت و تسهیل جایگاهی قله ها توسط ماشین است. در این زمینه ، از سیستم های جدیدی استفاده می کنند که از سوراخها از سوراخها استفاده می کنند و آورده اند.

1-running sand ; 2-steel fibre concrete support ; 3-hydroshield
4-hydrojet s. m. ; 5-cushion ; 6-nozzle

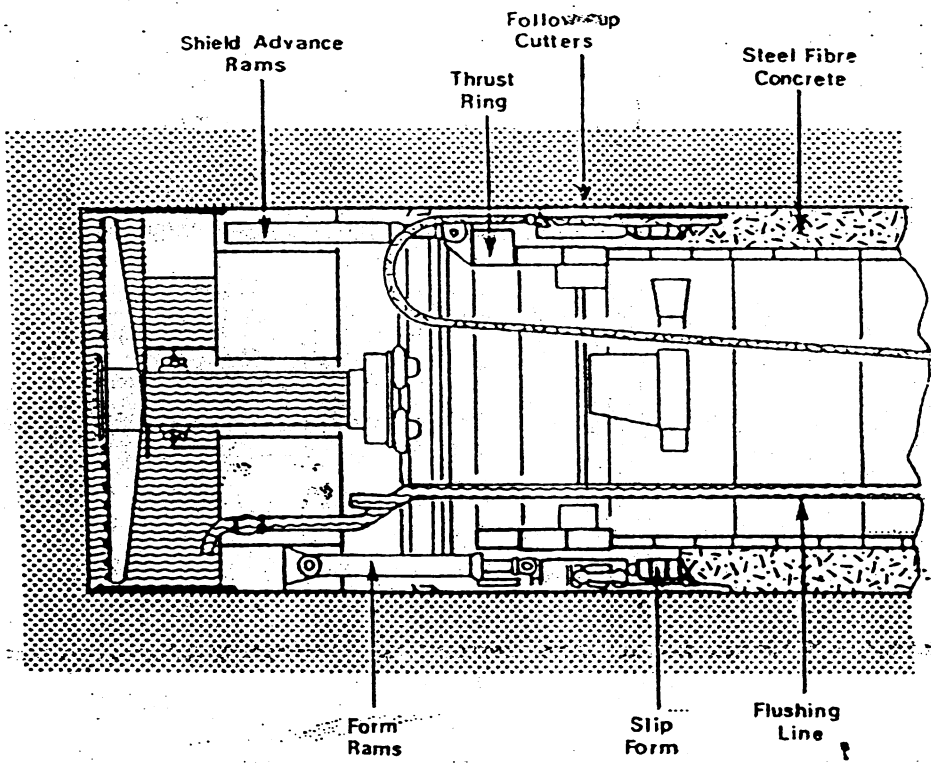

شکل ۳-۸: عملیات سپری تمام مکانیزه که همزمان با حفرتنگهدارنده های بتنی فیبری فولادی را جای می دهد.

لوله گذاری^{۱۱}

در فرآیند لوله گذاری لوله های بتنی یا فولادی همزمان با حفرتنگهدارنده های بتنی فیبری فولادی برای این کار نیروی افقی هل دهنده توسط حلزونی که به یک حایف یا دیواره تمام شده است به لوله ها اعمال می گردد. حلزونی به دور لوله با طرفیت بسیار بالا، لوله ها را به سمت جلو هل می دهند. حفرتول می تواند با روشهای دستی یا ماشینی صورت بگیرد. سپرهای لوله گذار دارای تسهیلات یا وسایل کنترل میسره هستند.

مزایای اصلی لوله گذاری در مقایسه با روشهای مرسوم احداث تونلهای کوچک قابل مقایسه

عبارت است از: استحکام سازه و جلوگیری از ورود آب به تونل؛ وجود درزه های کمتر؛ انعطاف

پذیری سیستم؛ کاهش ریسک نشست؛ عدم لزوم پوشش ثانویه؛ تأمین شخصیات جریان یا خوب.

کاربردها - کاربردهای معمول لوله گذاری عبارتند از: احداث تونلهای فاضلاب جدید؛

محو و پوشش مجدد تونلهای فاضلاب و گاز و آب، خطر لوله نفت، تونلهای خدمات رسان

برق و ارتباطات از راه دور، آبنهر، پیاده رویهای زیر زمینی، پیاده رویهای حداثی جاده ها و پلها.

2-culvert ; tunneling

لوله گذاری بنحیث موفقیت آمیزی برای ماشین روهای زیر زمینی، قطارهای زیر زمینی، کانالها، ساحقها و ...
 در جاهائی که ایجاد ترانسده در مناطق شهری تخمینهای سطحی غیر قابل قبول ایجاد می کند، به کار گرفته شده است.
 مقاطع مستطیل شکل را نیز می توان لوله گذاری کرد، به عنوان مثال تونلی با سطح مقطع ۹۶×۷۷ در انگلستان لوله
 گذاری شده است.

عملیات اصلی - این روش شامل نصب پوششهای اصلی با قطر ۹۰۰ mm و بیشتر می شود (شکل
 ۱۹-۴). بیشتر لوله گذاریها در کانسارهای آلومینال سطحی نظیر ماسه ها، شنها و رسوبات سیلتی اجرا
 شده است. حفردستی در عملیات لوله گذاری در انگلستان بنحیث موفقیت آمیزی به کار گرفته شده است.

لوله های بتنی به طور معمول ۱۱۲ تا ۲۱۴ متر طول دارند و معمولاً در زمین آنها توسط حلقه های پلاستیکی
 پوشیده می شود که اعطاف پذیری خوبی به آنها در جریان نصب می بخشد و آنها را قادر به انطباق با اجزای
 زیاد زمین که بعد از نصب روی می دهد، می سازد. لوله های بتنی به ویژه وقتی که درزه گیری آنها انجام
 شود یا ترزین دوغاب صورت گیرد، در برابر ورود آب به داخل ~~بسیار~~ محبوس آب بندی می شوند. لوله های
 فولادی با طولهای مختلفی برای خطوط لوله گاز، آب و نفت مورد استفاده قرار می گیرند، طول این لوله ها
 می تواند بیش از ۱۲ متر باشد.

طول لوله گذاری - جدول ۴-۳ طول لوله گذاریها نسبت به شرایط زمین را نشان می دهد. طولهای
 لوله گذاری نشان داده در این جدول را با تمهیدات خاصی می توان افزایش داد، ولی ماهیت و محتوای
 و محتوای کلی آب زمین، عوامل محدود کننده اصلی هستند.

جدول ۴-۳: طولهای لوله گذاری در ارتباط با شرایط زمین

انواع زمین در ارتباط با طول لوله گذاری

قطر لوله (mm)	سنگ (m)	رس سخت (m)	مواد ریزانه (m)	آلومینال (m)
۹۰۰	۱۳۰	۹۰	۶۰	۶۰
۱۵۰۰	۱۲۰	۹۰	۵۰	۵۰

تذکره: بکارگیری کلیه نکات این جدول در تعیین طولها را تا حد قابل ملاحظه ای افزایش دهد.
 مکانیزه کردن جبهه کار می تواند این طولها را تا حد قابل ملاحظه ای افزایش دهد.

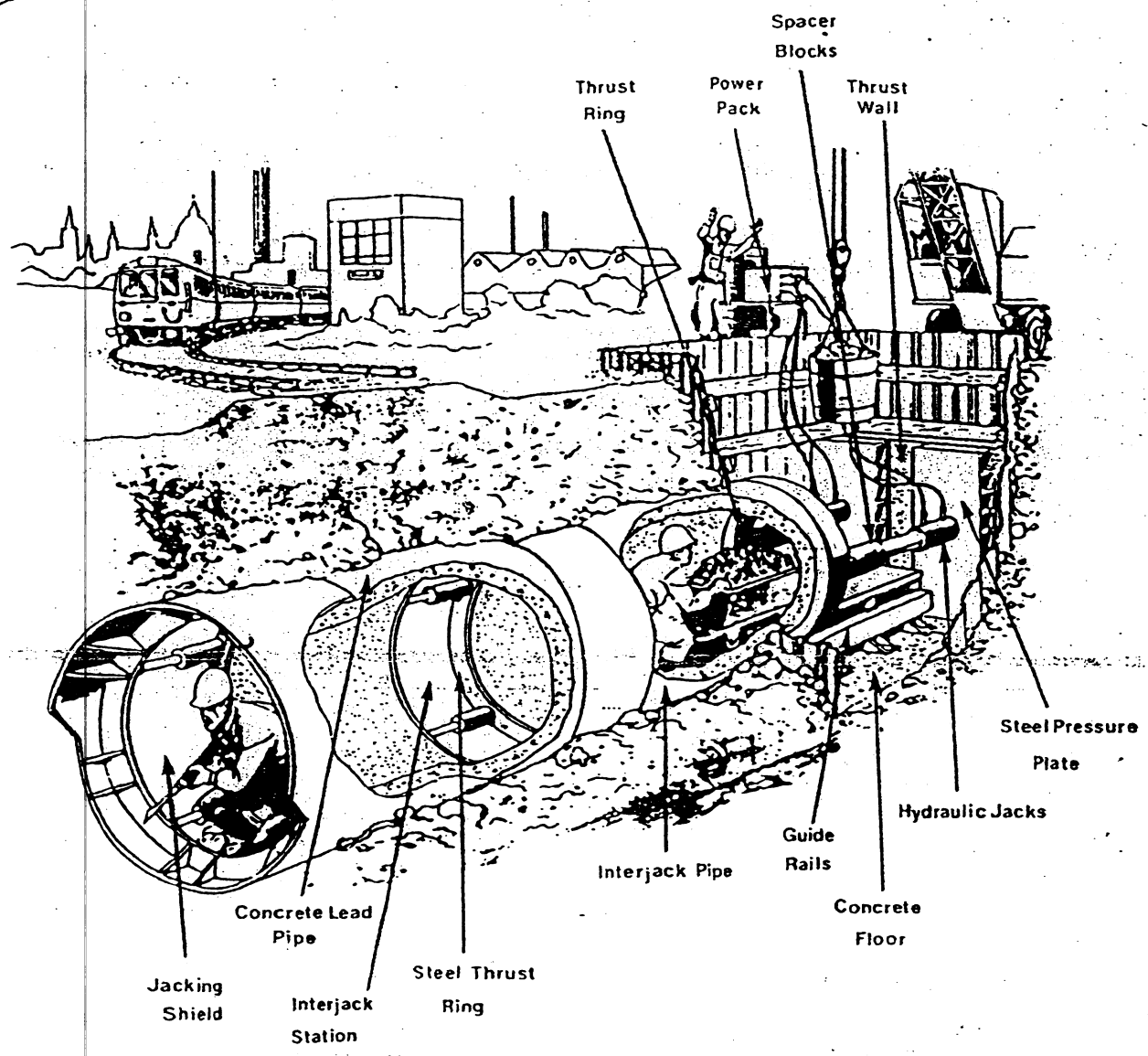

شکل ۴-۹ : عملیات اصلی لوله گذاری برای لوله های بتنی

همیزان بار لازم برای هل دادن - بار لازم برای هل دادن به طور اصلی به نیروهای اصطکاکی عمل کننده بر خط لوله وابسته است و چنین نیروهای تابع شرایط زمین می باشند. نیروهای اصطکاکی بر اساس مساله تجربی حاصل از هل دادن لوله کسین ۵ ر. تا ۲۱۵ تن بر متر مربع سطح جانبی خارجی لوله ای که باید هل داده شود، به دست آمده است. اطلاعاتی در مورد شرایط خاکتی - وقتی طراحی و ارزیابی کارهای لوله گذاری در خاکها صورت می گیرد، برای کمک به طراحی اطلاعاتی در مورد مشخصات خاک و سطح ایستایی باید تهیه شود. جدول ۳-۴ مشخصات خاصی که در چنین ارزیابی هایی باید مدنظر قرار گیرد را نشان می دهد.

شرایط ناپایدار زمین - ممکن است برای لوله گذاری در بعضی مواقع نیاز به فرآیندهای بهسازی زمین قبیل از تونلسازی باشد. فرآیندهای بهسازی زمین که برای لوله گذاری مناسب تشخیص داده شده اند عبارتند از :

جدول ۴-۴: اطلاعاتی در مورد شرایط خالی برای طراحی و ارزیابی کارهای لوله گذاری

انواع خاک، مواد یا سنگ	مستحضات و اطلاعات کلی که بایستی تهیه شوند
۱- خاکهای غیر چسبیده	۱- تجزیه سرنزی و توزیع دانسیته ذرات ۲- نفوذ پذیری خاک ۳- چگالی خاک ۴- آزمایش نفوذ استاندارد خاک (ضریب N)
۲- خاکهای چسبیده	۱- چسبندگی طاهری یا مقاومت فشاری تک محوری ۲- چگالی خاک ۳- آزمایش نفوذ استاندارد خاک
۳- خاکهای مخلوط	۱- اطلاعات ذکر شده برای خاکهای چسبیده ۲- نشانه ها و مدارک مربوط به چاه آرتیزن یا سطح آبی بالا، و آزمایشها
۴- مواد پرکننده	۱- اطلاعات ذکر شده برای خاکهای چسبیده همراه با اطلاعاتی در مورد منابع ایجاد فشردگی
۵- سنگ	۱- منبع زمین ساختی ۲- ضریب سختی ۳- مقاومت خردشوندگی تراکمی ^(۱)

تذکر: کلیه اطلاعات مورد نیاز در مورد مشخصات فوق بایستی برای پیمانکار لوله گذاری در دسترس باشد تا یک ارزیابی دقیق از تکلیف لازم برای انجام کار داشته باشد.

- ۱- آگنسی با استفاده از چاپهای کم عمق یا عمیق
 - ۲- تخریب و مخاب با استفان از سیمان، سیمان/بتونیت یا پایدارسازهای شیمیایی
 - ۳- انجام زمین و بی فقط در حالتی خاص یا وقتی که سایر روشها با سگولون باشند.
- بایداری و استحکام شرایط زمین - پایداری و استحکام زمین عامل مهم مؤثر در موفقیت لوله گذاری است.
- تعمیرات زمین و وجود شرایط سنگی و چگالی فقط در طول مسیر لوله گذاری می تواند منجر محسوس بر پیشرفت
- ۱- aggregate crushing test (strength)

تأثیر بگذارد. قلعه سنگها و قلوه سنگها در مقادیر زیاد در رسها و مواد مشابهی تواند مشکلات زیادی در حفرت
با سپرهای قطر کوچک در عملیات لوله گذاری ایجاد کند.

جمع بندی و ملاحظات نهائی

سپرهای تونلسازی پیشرفت قابل ملاحظه ای را در حفرت موقعیت آنرا تونلها در زمینها نرم
موجب شده اند. حفاظت تأمین شده توسط سپر تونلسازی امکان کنترل مؤثر جابجایی و حرکت
زمین در جبهه کار را فراهم آورده است. علاوه بر این، هوای فشرده برای کنترل جریان آب به داخل
تونلهائی که در شرایط خطرناک زمینهای آبدار و بویژه در زیر آب حفرت می شوند، به کار گرفته شده است.
ریزش زمین و نشست سطح زمین به همراه آن و هجوم آب از جمله ریسکها و خطرات پذیرفته شده
تونلسازی در زمینهای نرم می باشد، ولی با پیشرفت در طراحی سپر و روشها و ماشینهای تونلسازی سپری
این خطرات تا حد زیادی در موقعیتهائی که وقوع چنین خطرات حفرتی وجود دارد، کاهش یافته ولی بطور
کامل حذف نشده است.

پیشرفتهای عمده تونلسازی سپری در کشورهای انگلستان، آلمان غربی و ژاپن صورت گرفته است.
Deser بر مبنای تجاربش در کار با ماشینهای حفرت سپری مختلف بویژه در آلمان در زمینهای نرم، اظهار می دارد که تخمین
سپرهای بنتونیتی با بیشانی برشی که بر روی آن سرمته های چینی^{۱۱} و تیغهای همراه با سرمته های غلنگی^{۱۳} نصب
شده باشد، به نظر راه حل رضایت بخش تری برای شکستن یا فرود کردن قلوه سنگها و قلوه سنگها موجود در مسیر کار
تونل می رسند. این پیشنهاد اخیراً در حفرتونل تروی برلین به کار گرفته شده است. Deser اظهار می دارد
که سپرهای تعادلی با فشار زمین در صورتی که از سرمته های غلنگی استفاده شود به نظر مفیدی رسد. سپرهای
بنتونیتی در عمل برای کار در حالتی مختلف در مقایسه با انواع سپرهای تعادلی از سادگی بیشتری برخوردارند.
تونلسازی سپری برای کار در شرایط مختلف زمین روشهای جدیدی را شامل می شود. بررسی و مطالعه
جامع ساختگاه و طبیعت و ماهیت زمینی که قرار است تونل در آن حفرت شود، نقش فوق العاده مهمی در
کلیک به انتخاب مناسبترین روش حفرت بر شرایط تونلسازی، انفعالی کند. پیشرفتهای عمده صورت گرفته

۱۶۴
در طول چند سال اخیر در تونلسازی سپری، بجز قابل ملاحظه ای حوزه تونلسازی زمینهای نرم را تا حد
موفقیت آمیز در سخت ترین شرایط گسترده است.

لوله گذاری در احداث فاضلابها و نصب لوله با حداقل تخریب زمین بویژه در سطح زمین،
به میزان زیادی گسترده است. چند سازه تونلی بجز موفقیت آمیز باروش لوله گذاری در شرایط
نسبتاً کم عمق احداث شده اند. در این چند مورد حداقل نشست در سطح زمین ایجاد شده است.

ماستینهای سنتی

نوع: مسپر سنتی یا مسپر کور

توصیف: در دستهای بسیار نرم و سیلتهای سپرهای ساده یا محکم کار سنتی (یا لورم) مورد استفاده قرار میگیرد. کلیه موارد چیده کار (کنده یا ریخته شده) با بطنم دهانه در یکپارچه و زنجیر بیشتری کنترل می شود.

نکته های مهم: در سازه های زیر رودخانه یا زیر دریایی در حالهای بسیار نرم استفاده می شود. اغلب از خاک در بالای ماسین منتج می شود.

بیب

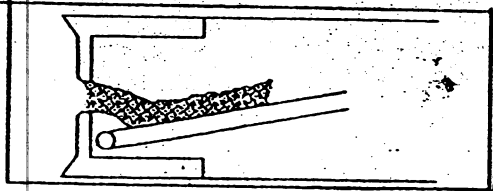

نوع: مسپر بار با حفار سنتی

توصیف: برای تونل های کوچک و کوتاه در حالهای سخت غیر رزینی خوب هستند. معمولاً با حلهای لوله سینه کار فشاری آورده، تجویزی شوند. در صورتی که شرایط خاک ایجاد کند، این سپرها ممکن است دارای کلاهک و یا سکوی متحرک باشند.

نکته های مهم: این سپر از نسل سپر برنل (Brunel) است. در حال حاضر به میزان زیادی با تجهیزات مکانیزه تر جایگزین شده است. بیشتر مواقع در حفر قسمتهای تاج تونل های بزرگ مقطع و تونلهایی که برای لوله گذاری استفاده می شود، مورد استفاده قرار می گیرد.

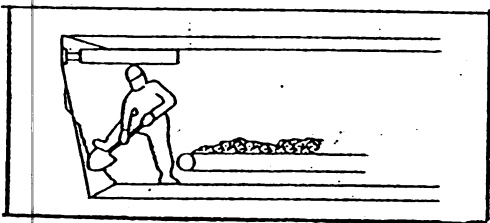

نوع: مسپر نیمه مکانیزه

توصیف: مشابه سپرهای باز است، ولی با یک کج میل، بازوی خماری (رودهدر) یا ابزارهای مشابه تجویز شده است. نکته های مهم: این سپرها اخیراً بیشتر من کار برد را پیدا کرده اند. اغلب با صعفایت و ورقهای نلهدارنده چیده کار و یک یا چند سکوی کاری تجویزی شوند. در زمینهای نرم، شل و روان ممکن است با مشکل مواجه شوند. برای پایدار سازی چیده کار در زمینهای ضعیف ممکن است از کھوای فشرده استفاده شود.

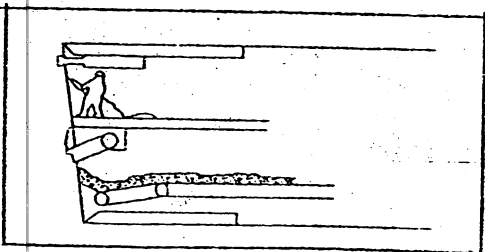

نوع: شیار مکانیزه

توصیف: این سپرها یک ماشین کاملاً مکانیزه است. عمل حفرتوسط یک ماشین حفرتعام رخ و برش دهنده های هفتی یا ریلی انجام می شود.

نکته های مهم: این ماشینها با انواع ابزار برش دهنده برای انواع خاکهای مختلف در دامنه گسترده ای ساخته شده است. برای کنترل مواد کنده شده در مقابل پیشروی ماشین قرار گرفته اند، می توان در بچه ها یا تیغه های روی صفحه برش دهنده را تنظیم کرد. همچنین می توان برای با دیار سازی جبهه کار در زمینهای ضعیف از هوای فشرده استفاده کرد.

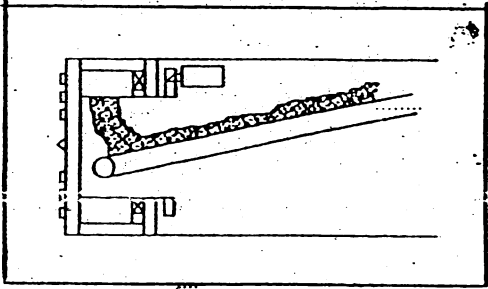

ماشینهای خاص

نوع: شیارهای دوغابی

توصیف: در این سپرها برای ایجاد موازنه و تعادل برفشار خاک و آبهای زیر زمینی در جبهه کار از دوغابهای تحت فشار استفاده می شود. برای حفظ فشار دوغاب در سینه کار، سپر به صورت بسته عمل می کند. مواد دوغابی توسط لوله ها واقع در پایین سطح سینه کار به سطح زمین منتقل و پس از باز یافت دوغاب به سینه کار برمی گردد. این سپرها ممکن است با یک سنگ شکن برای مواقعی که در سینه کار قلوه سنگهای بزرگ تولید می شود، تجهیز شوند. این ماشینها برای سیلها و شن و ماسه های آبرار (اشباع از آب) مناسب هستند.

نکته های مهم: این سپرها برای خاکهای مناسبی مناسبترین سپرها هستند. در خاکهای رسی منجر به چسبندگی می شوند. در خاکهای ریزه ممکن است سینه کار در دوغاب بریزد (ریزش کند). خاکهای زیر بصورت زیر تعریف می شوند:

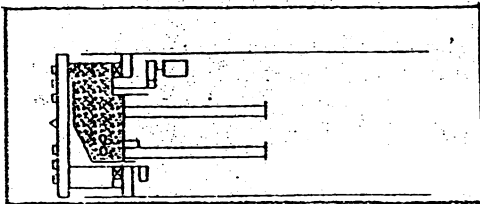

• $90\% >$ میزان شن

• $10\% <$ میزان رس و سیلت

• $18\% <$ میزان آب

• 1.0 cm^2 ضرب قفوز پذیری

• قلوه سنگها بزرگتر از ۸ اینچ

نوع : سپر تعادلی با فشار زمین (EPB)

توصیف : این ماشین یا سپر دارای یک اتاقک جلوسته است که برای ایجاد تعادل با فشار آب زیرزمینی و یا خاکهای ریزشی در حین کار قبول نماید با آب و مواد و مصالح خالی پر شده است. در این ماشینها برای کنترل تخلیه مواد کنده شده از حین کار و در نتیجه حفظ فشار در داخل اتاقک، بگونه ای که با فشار زمین متعادل باشد از یک تخلیه کننده مارپیچی که دارای شیر مخروطی و سیستمهای دیگر است، استفاده می شود. این ماشینها برای رس و خاکهای ماسه سیلتی و رسی و به طور کلی در زیر سطح آب مناسب هستند.

نکته های مهم : این ماشینها برای خاکهای ماسه ای، که دارای شرایط قابل قبولی شرح زیر باشند، مناسبترین هستند:

- $7.7 >$ محتوای رس و سیلت
- $1.7 <$ محتوای شن
- خاکهای چسبیده (با کمتر از ۴ درصد رس و سیلت) با مقدار N کمتر از ۱۵
- میزان آب در خاکهای ماسه ای بیش از ۸ درصد و در خاکهای چسبیده بیش از ۲۵ درصد

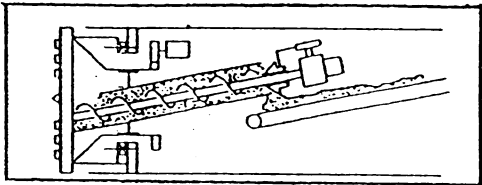

نوع : سپر دوغابی چکالی بالای با فشار زمین

توصیف : این سپر یک ماشین همپرس است که دوغابی سنگین (بعضی اوقات هم کل آب نیز نامیده می شود) به داخل صفحه برشی یا اتاقک برشی آن تزریق می شود. این ماشین برای جاهایی که خاک بچسبیده است، مواد دانه ریز (مانند بونیت) و آب برای استفاده EPB وجود ندارد، یا مواد آنچنان زبر برای یک سپر دوغابی قابل کاربرد نیستند، استفاده می شود.

- نکته های مهم : در خاکهایی با ۸۵ درصد شن و مملو سنگها و مده سنگهای با ابعاد $2.8 \times 1.0 \times 0.7$ (انج) کار کرده است.
- در خاکهای شن و ماسه ای با $50 < N < 35$ و خاک سیلتی یا ماسه ای با $35 < N < 50$ نیز کار کرده است.

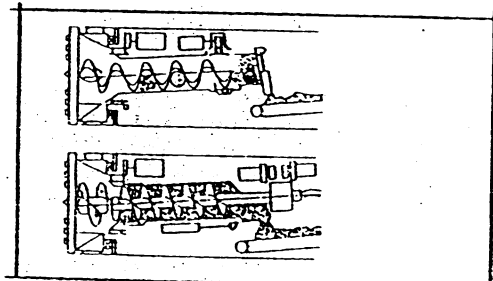

روشهای تونلسازی: شرایطی برای کاربرد ماشینهای حفار بازویی یا کله گاوی^(۱)

مقدمه

حفرتنگ در تونلسازی توسط ماشین یکی از دوروش اصلی حفرتونلی باشد. روش اول، حفرتنگی توسط ماشینهای حفار بازویی است که عبارتست از یک بازویی که بر روی آن سر برشی نصب شده و نیروهای حفرتنگ توسط آن اعمال می شود. بر روی این سر برشی^(۲) قلمها یا دندانهای برشی قرار داده شده است. روش دوم یا ماشینهای دسته دوم تونلسازی، حفرتنگ^(۳) تمام رخ^(۴) تونل توسط ماشینهای حفرتونل یا TBM می باشد. انواع دیگری از ماشینهای حفرتونل نیز ابداع شده اند که به طور کلی کاربردهای ویژه دارند. TBM و کله گاویها یا ماشینهای حفار بازویی کاربردهای گسترده و عمومی پیدا کرده اند.

حفرتنگ توسط ماشین تونلسازی به طور یکنواختی روند افزایشی داشته است، زیرا پیشرفتهایی که در طراحی این ماشین تدریج صورت گرفته، قابلیت چنین ماشینهایی را برای حفرتونلهایی با مقاومت بیشتر افزایش داده است. این پیشرفتهای امکان حفرتونلهای عمیقتر در شرایط سخت و پیچیده زمین شناسی را فراهم آورده است.

ماشینهای حفار بازویی: پیشرفت کاربرد - ابداع ماشینهای حفار بازویی به طور مشخص در دهه ۱۹۴۰ در اروپا صورت گرفت. تا دهه ۱۹۵۰ انواع قابل توجهی از ماشینهای حفار بازویی در صنایع تونلسازی پدید نیامدند. پیشرفتهای عمده ای که در طول دهه ۱۹۵۰ بر روی ماشینهای بازویی برش دهنده در مشوروی صورت گرفت، منجر به معرفی ماشینهای حفار بازویی مدل PK3 روسی در سال ۱۹۶۱ در انگلستان شد.

این نوع از ماشینهای حفار بازویی منبائی برای پیشرفتهای بعدی^{گسترده} به کارگیری ماشینهای حفار بازویی در صنعت معدنکاری ذغالستف انگلستان گردید. این ماشینها در استخراج ذغالستفهای دارای لایه نیزی چندگانه

1-roadheader ; 2-cutting head ; 3-pick ; 4-full face ; 5-tunnel boring machine ; 6-boom cutting machine

به صورت انتخابی مؤثر بودند. در حقیقت با امکان استخراج انتخابی توسط این ماشینها، لایه های ضعیف تر
 هفر و در نتیجه لایه های محکمتر سنگی ناپدیدتر و امکان استخراج آنها آسانتر می شد. علاوه بر برش دهنده بازویی
 ماشین چهار بازویی، امکان هفر آسان مقاطعی با سنگهای مسطحی و قوسی را میسر می ساخت. این ماشینها، تا
 با قابلیت اعتماد و جایابی خوبی هستند و نتایج رضایت بخشی از جنبه سرعت بیشتر و تولیدسازی در شرایط محدود کاری
 در طولهای با سطح مقطع حدود ۲۵ متر مربع به دست داده اند.

در سالهای اخیر، توجه قابل ملاحظه ای بر افزایش ظرفیت انواع ماشینهای حفار بازویی برای دستیابی به عمقهای
 بیشتر تولیدسازی و افزایش قابلیت های آنها برای برش دادن سنگهای سخت تر و متراکم تر شده است. این مسائل
 موجب افزایش قابل توجهی در وزن ماشینهای گردیده است.

ماشینهای حفار بازویی به عنوان یک ماشین تولیدسازی، انعطاف پذیری و قابلیت جابجایی قابل ملاحظه ای
 در شرایط مناسب بویژه در شرایط دارای لایه نندیه های متناوب که نیاز به ماشینهای با قابلیت هفر انتخابی وجود
 دارد، دارای باشند. در عملیات معدنی استفاده از ماشینهای حفار بازویی برای هفر طولهای که در سنگهای ضعیف،
 مشابه زغال سنگهای دارای لایه نندیه متناوب و سنگهای رسوبی ضعیف قرار دارند، شدت توصیه شده است.

ماشینهای حفار بازویی: عمل و تجربه تولیدسازی

ماشینهای حفار بازویی نقش عمده ای در حفارهای زغال سنگی و شرایط سنگی نرم در انگلستان داشتند،
 ولی زمانی که در لایه های محکمتر با مقاومت بیش از ۷۰ MPa به کار گرفته شدند، محدودیتهای این ماشینها آشکار شد.
 حفار سنگهای سخت تر موجب مصرف بیش از حد قلمها یا سربته ها، هزینه های بالای تعمیر و نگهداری و آسیبهای زیاد
 ماشینهای حفار بازویی قدیمی می شد و در نتیجه کاربرد آنها از جنبه اقتصادی متروک به صرفه نبود.

با ابداع ماشینهای حفار بازویی سنگین تر، دامنه کاربرد این ماشینها برای شرایط سنگی محکمتر گسترش یافت
 King در جریان یک بررسی که در سال ۱۹۸۰ انجام گرفت، نشان داد که ماشینهای حفار بازویی در انگلستان که دارای
 مخزنی بین ۲۱٫۵ تا ۸۰ تن می باشند، برای هفر سنگهای با مقاومت ۶۰ تا ۱۰۰ مگاپاسکال توصیه اقتصادی
 دارند. سربرسی این ماشینها از نوع مخروطی، توان مصرفی سربرسی ۳۰ تا ۱۰۰ کیلووات و توان مصرفی کل ماشین
 در دامنه ۸۶ تا ۶۲۵ کیلووات بوده و پاره های معدنی با سطح مقطع قوسی شکل به نظر می رسد، عامل عمده ای

در کاربرد گسترده این ماشینها در معادن زغالسنگ انگلستان بهره‌اند.

ماشینهای حفار بازوئی به طور کلی شامل یک بازوی برش دهنده هستند که بر روی یک شاسی کششی و در حقیقت خود کششی سوار شده‌اند. بازگیری توسط بازوهای جمع کننده صورت می‌گیرد و به یک ناو زنجیری متصل می‌شود. حرکت مواد خرد شده در خلاف جهت سینکارت طولی و از طریق ناو زنجیری به طور پیوسته به سیستم اصلی انتقال مواد خرد شده هل داده می‌شود.

در شکل ۱-۶ ماشینهای مختلف حفار بازوئی که برای انجام کارهای متفاوت تولیدسازی طراحی شده‌اند به تصویر کشیده شده است.

ماشینهای حفار بازوئی: قدرت ۹۹۹۹۹۹ - انعطاف پذیری عملیاتی، قابلیت حفر مقاطع طولی با شکلهای مختلف و قابلیت مانور آن برای ایجاد نقاط عمدا در راههای طولی معدن از جمله خصوصیات اصلی ماشینهای حفار بازوئی هستند. ماشینهای سبکتر قدیمی (حدود ۲۵ تن یا کمتر) در حفارهای متوسط - سخت مواجه با عدم موفقیت شدند، زیرا ارزش ماشین باعث وارد آمدن خسارت به سرمتها و اغلب خود ماشین می‌شد. در انواع ماشینهای سنگین حفار بازوئی (۹۰ تن به بالا) تمام قسمتها از ساختار پیشرفته تر و مستحکمتری برخوردار شده‌اند و به تناسب آن قدرت ماشین افزایش یافته و هزینه‌های تعمیر و نگهداری و زمان سرویس تا حد قابل توجهی کاهش یافته و در نتیجه حفارهای سخت تر توسط این ماشینها از جنبه اقتصادی توجیه یافته است.

ماشین تولیدسازی NCB که توسط مؤسسه تحقیقات و توسعه معدن با وزن ۱۵۰ تن طراحی شده است، موتور سر برش آن با مصرف ۲۴۵ کیلووات و گشتاور خروجی ۳۱۲ کیلو نیوتن متری باشد. این ماشین در حفار طولهای معدن در انگلستان برای حفارهای با مقاومت بالای ۱۰۰ مگا پاسکال که در بعضی شرایط به ۲۰۰ مگا پاسکال می‌رسید، به کار گرفته شد.

مبانی برش ماشینهای حفار بازوئی: طبق کلی یا شکافی^(۱) در برابر مخروطی یا سایشی^(۲) ماشینهای حفار بازوئی به طور کلی عمل برش را به دو صورت انجام می‌دهند: شکافی یا سایشی. در شکل

۱-۶ این دو مکانیزم برش بر روی یک ماشین حفار بازوئی نشان داده شده است.

الف - Dosco MD 1100 : این ماشین مدل پیشرفته بسیار موفق MK 2A میباشد. این ماشین توانائی حفر توپلهای با سطح مقطع قوی و مربع مستطیل در سنگهای مانند گل سنی و سیستونهای متراکم را دارد. این یک ماشین جمع و جور با قابلیت خوب مانور است که در معادن زغالسنگ انگلستان برای ایجاد فضاهای آماده سازی مورد استفاده قرار میگیرد.

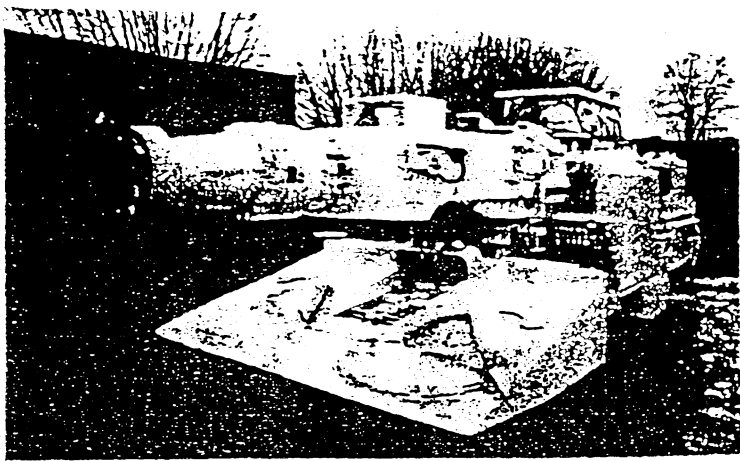

ب - Dosco MK 2B : این مدل از ماشینهای چهار بازویی برای حفر توپلهای وارپرو در سراسر جهان مورد استفاده قرار میگیرد. این ماشین در رده ماشینهای با قدرت متوسط قرار دارد و قادر به حفر راهروهای با سطح مقطع قوی در سنگهای لایه ای حاوی ماسه سنگهای متوسط تا سختی باشد.

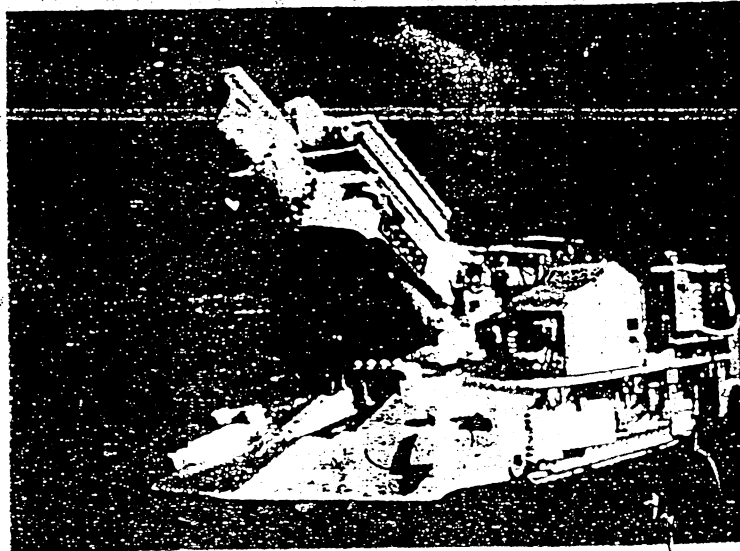

ج - Dosco SL 120 : این نوع برای کاربرد شرایطی مشابه شرایط مناسب برای مدل MK 2B ساخته شده است. 120 لایه جمع و جور تراست و بنابراین قابلیت به کارگیری آن در جاهائی که مراجع با محدودیت فضا هستند، بیشتر باشد. این مدل میتواند در کماریک تقاله در راهروهای کم عرض یا در یک خاصار رگهای باریک در رعایت عرض حداقل حفر الزامی است، کار کند.

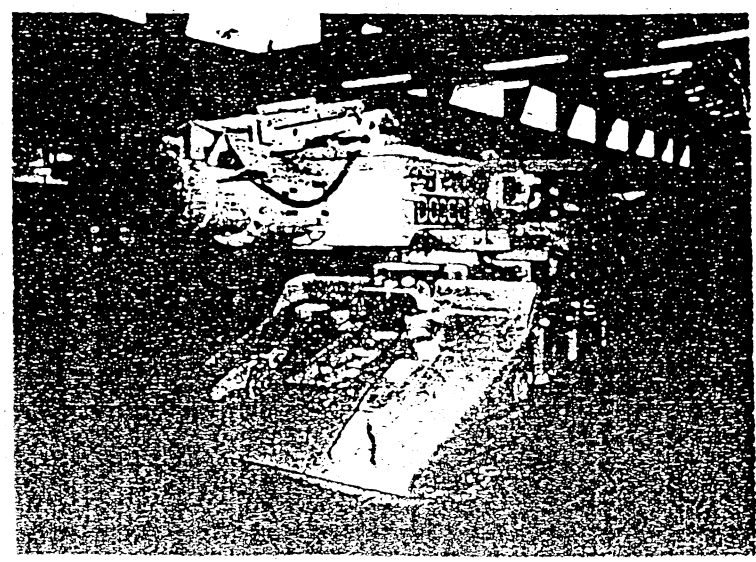

شکل ۱-۱ : سه شکل فرای برداشته شده ماشینهای چهار بازویی برای توپله سازی در شرایط مختلف زمین شناسی را نشان می دهد.

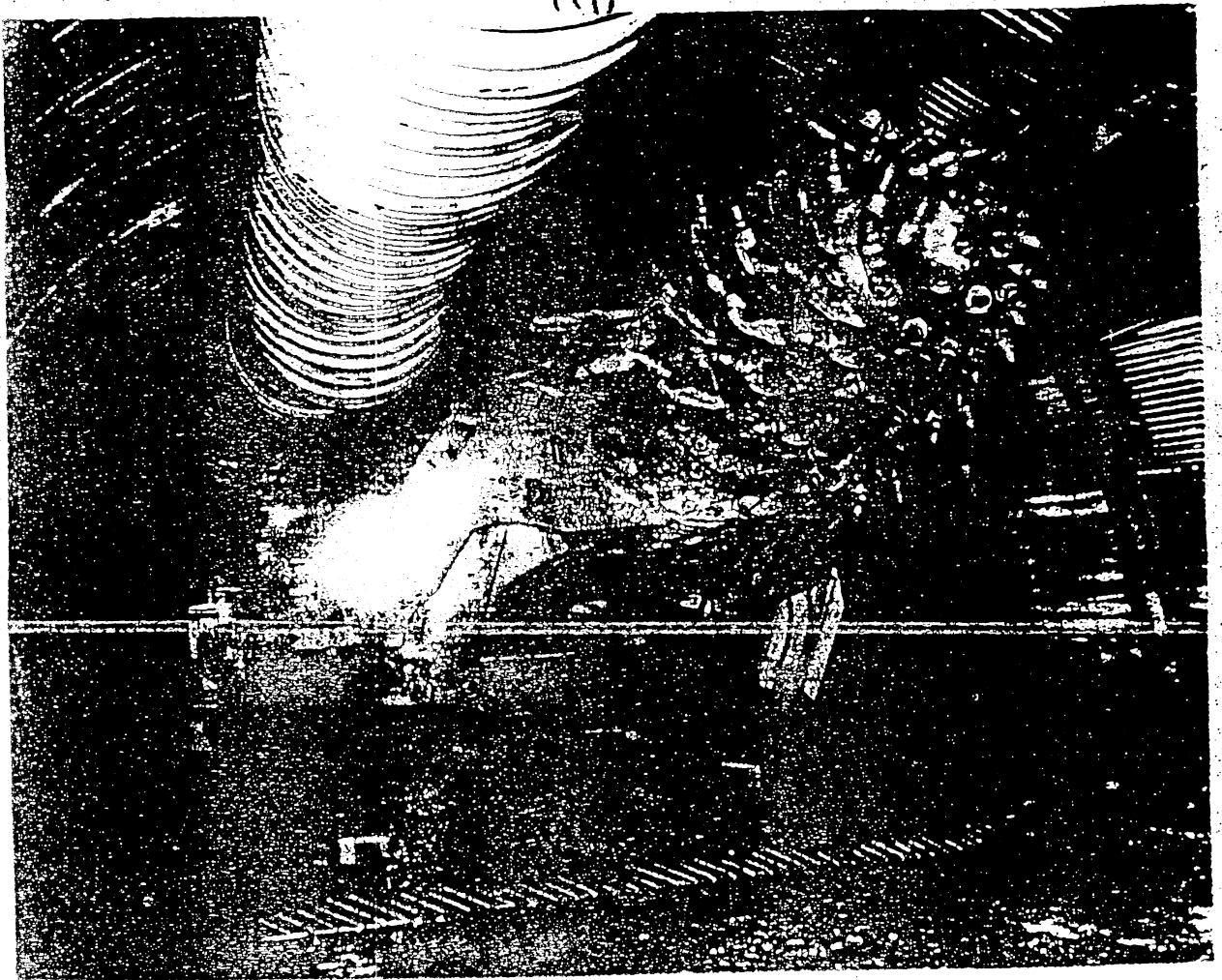

شکل ۶-۱ (د) ماشین حفار بازویی مدل Doosan LH 1300 در معادن ذغالسنگ انگلستان. این مدل برای کار در راهروهای کم ارتفاع طراحی شده است و در نتیجه برای حفار مقاطع چهار گوش نظیر حفار تقاطعهای حبابه کارهای طولی بسز و مناسبی باشد. وزن و قدرت این ماشین قادر به حفار ماسه سنگهای محکم و مسافه که اغلب در بالا و پائین لایه های ذغالسنگ وجود دارند، می سازد.

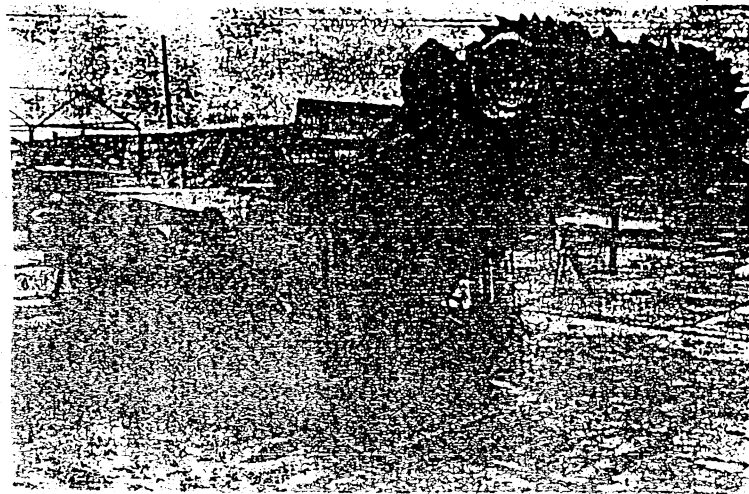

شکل ۶-۲ (ه): این ماشین خنق و جبر برای حفار لاف راهروها در جریان گشاد کردن یا صاف کردن آنها به کاری رود. این ماشین در حفار فضاهای عمیق سازی با مقطع چهار گوش موفق بوده اند.

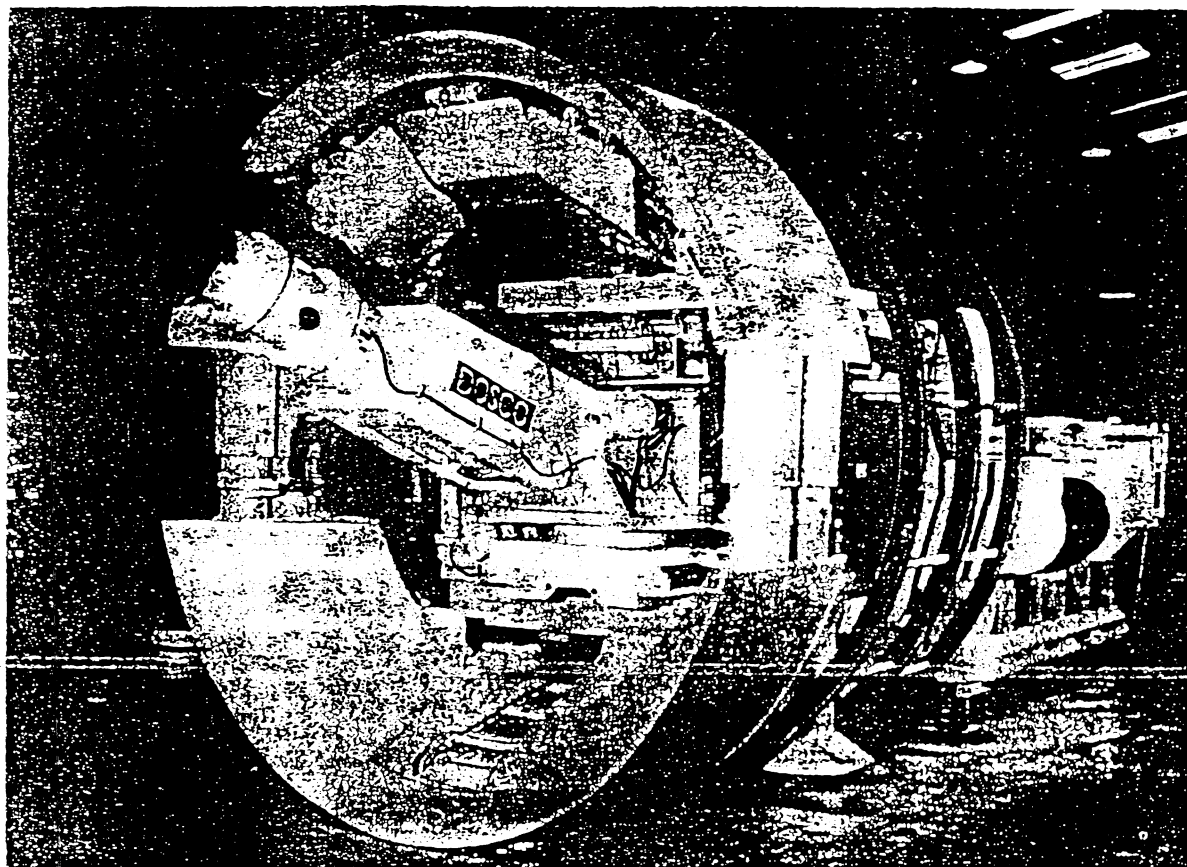

شکل ۶-۱۱: سیستم تونلسازی CTM5

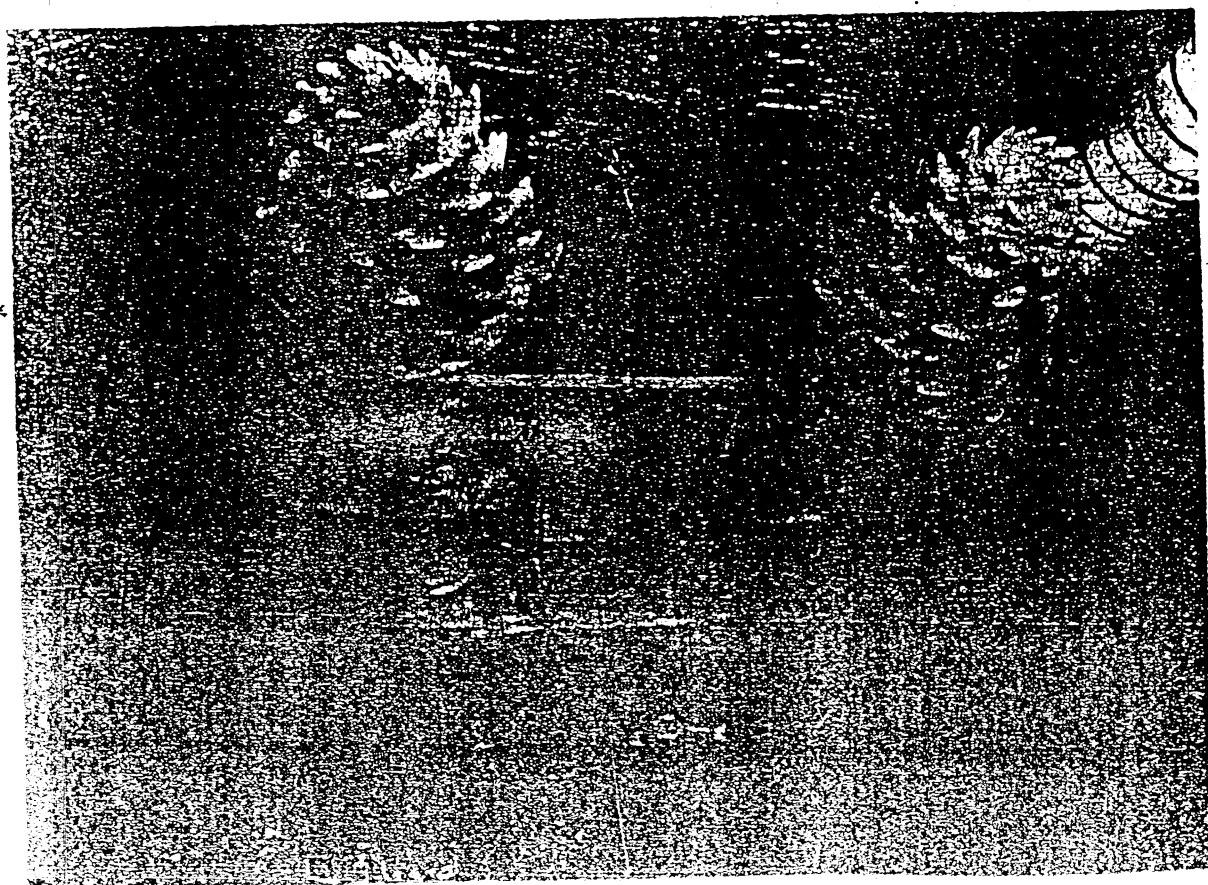

شکل ۶-۱۲: ماشین هماردو بازویم مدل TB ۶۰۰ مورد استفاده در معادن سند آهن

انگلستان

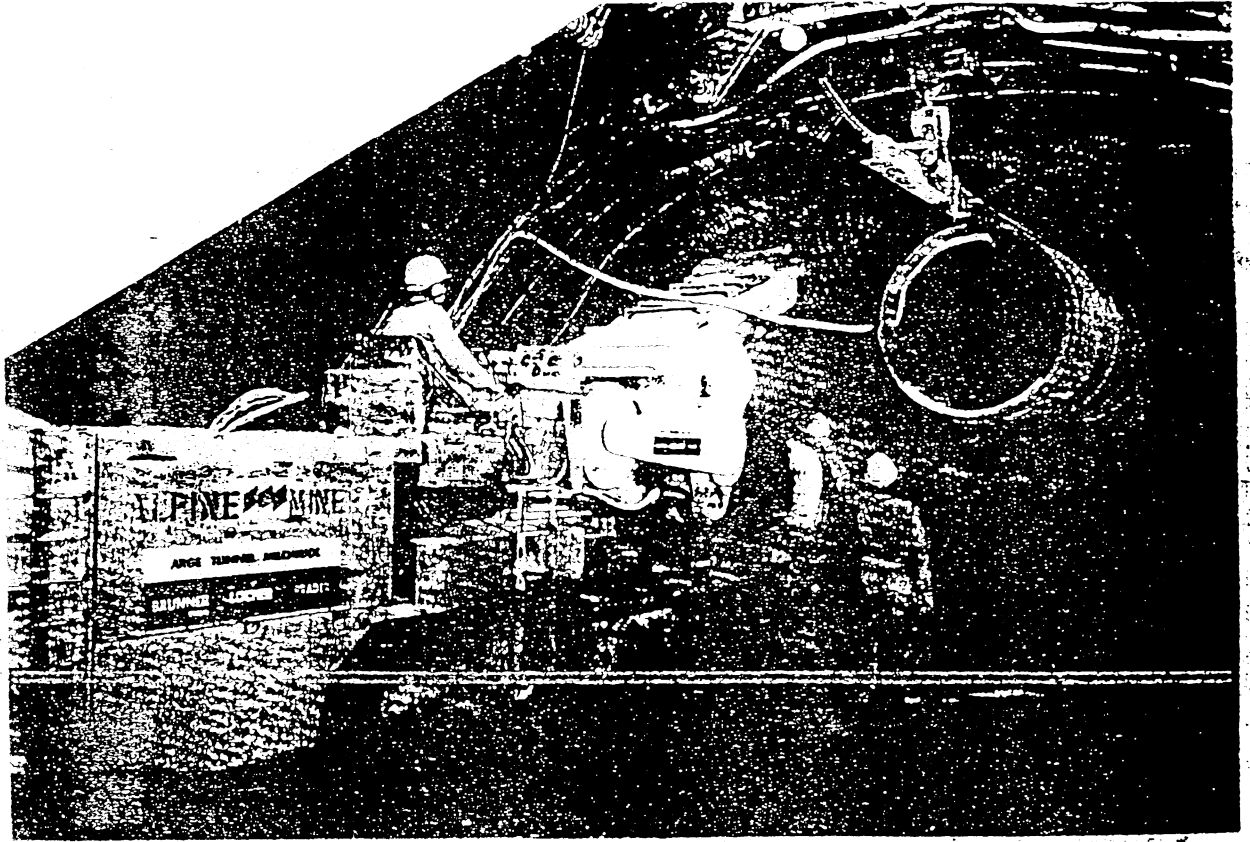

شکل ۶-۱ (ج): Alpine Miner AM 100:
 این تصویر توانایی حفرا انتخابی کاسین علاوه بر
 قابلیت ماینر آن برای احداث تونل در موطنهای
 پیچیده را نشان می‌دهد.

شکل ۶-۱ (ط): Alpine Miner AM 100:
 این ماشین در سنگ نعل و تپاس با مقاومت
 ۳ تا ۳۵ مگا پاسکال و ظرفیت حفرت متوسط
 ۲۸- تن بر ساعت و ظرفیت حداکثر ۳۵-
 تن بر ساعت را به دست آورده است. عرض
 برش تا ۱۲ و سطح مقطع حفرت ۷۳ متر
 مربع رسیده است.

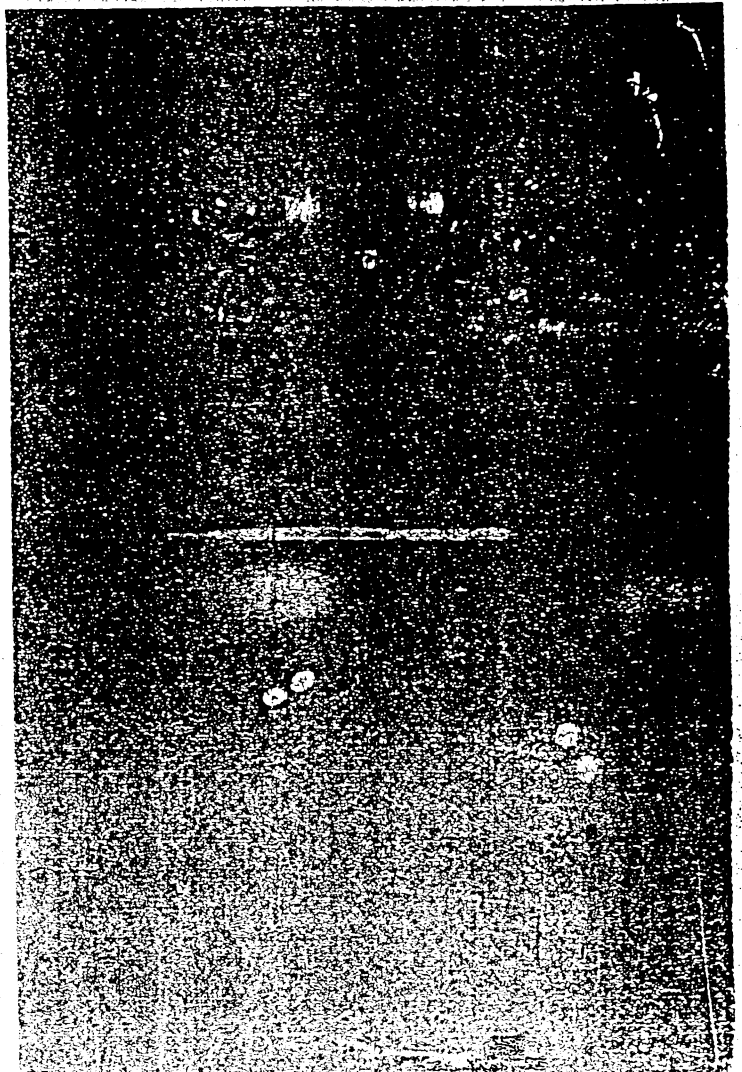

در انگلستان تقریباً کلیه ماشینهای حفار بازویی مورد استفاده از نوع مخروطی یا سایشی، در آلمان غربی ۶۶۵٪ از نوع مخروطی و ۳۵٪ از نوع طبلکی یا شکافی و در آمریکا، کانادا و مکزیک ۷۵٪ از نوع طبلکی هستند. سیستم برش نوع مخروطی - معمولترین شکل سریا تاج برشی در ماشینهای حفار بازویی، مخروطی است که حول محوری در امتداد محور بازوی ماشین دوران می کند. طرح تاج برشی مخروطی و موقعیت و جهت نصب آن بر روی بازو بگونه ای است که در موقعیت مینمای این جهت اعمال حداکثر نیروی برشی بر جبهه کار تونل قرار گیرد. به همین دلیل ماشینهای حفار بازویی توانسته اند قابلیت اجرایی پذیرفته شده ای در شرایط زمین ^{این نوع} سنگی مشکل و محکم از خود ارائه دهند و کاربرد گسترده ای در اروپا پیدا کنند. در روش مخروطی در مقایسه با طبلکی،

زمان کمتری صرف گردیدن یا حفار با نفوذ اولیه در یک جبهه کار سخت تونلی می شود. این روش امکان حفار زودتر در جبهه کارهای با سنگ سخت را فراهم آورد و در زمان برش در جبهه کارهای تونلی را گسترش داده است. در شرایط سنگی ضعیف که مقاومت کمتری وجود دارد، نیروی اولیه و تثبیت سر برشی در جبهه کار با مشکل مواجه است، نوع مخروطی احتمالاً از کار آئی بیشتری از جهت به حداکثر رساندن استفاده از نیروهای برشی برخوردار است. بهر حال، برای برش در شرایط سنگی سخت تر، از سر برشی های سر برشی یا تاج ^{مخروطی} حفار بهره وری بیشتری صورت می گیرد و حتی بدنه هایی که سر برشته در آن قرار گرفته اند، در برش سهم دارند. سیستم برش نوع طبلکی - مکانیزم برش شکافی یا برش نوع طبلکی به طور گسترده ای در ماشینهای

استخراج پیوسته^۳ برای برش شرایط سنگی نسبتاً ضعیف همچون جبهه کارهای ذغال سنگی یا انواع مختلف از سنگهای رسوبی پذیرفته شده است. برای شرایط سنگی سخت مناسب، مکانیزم برش شکافی بدون شک سرعت برش خوبی به دست می دهد، مطلوب بودن سرعت برش در این سیستم در مقایسه با سیستم برش نوع مخروطی و بر مبنای زمان مورد نیاز جهت حفار تونلی با قطر معطع مناسب، مطرح می شود. یک نیروی فشاری یا محوری از طریق بازو، تاج حفار یا سر برشی^۱ به داخل جبهه کار تونل هل می دهد. ماشینهای حفار طبلکی ۲۰ تا ۳۰ درصد سبکتر از ماشینهای حفار مخروطی با ظرفیت یکسان هستند. شرایط سنگی سخت یا محکم مستلزم تمرکز نیروهای برشی، بویژه در شروع برش جبهه کار تونل، می باشد و سیستم برش نوع مخروطی در این گونه موارد خود تراش کار آتر از سیستم برش نوع طبلکی می باشد. ویژگیهای اصلی سیستم برش نوع طبلکی عبارت است از انطباق پذیری

آن با شرایط پیچیده، قابلیت مانور، توانایی برش سطح معصومهای بزرگ و ظرفیت بالای برش آنها، که این ویژگیها
 این ماشین را در شرایطی که محصول یا فروشی انبوه مطلوب باشد، بسیار جذاب در آورده است و باعث به کار
 گیری آن در عملیات متعدد معدنکاری شده است.

آفتابشانههای فشار بالا - استفاده از آفتابشانهها باعث آبهایی که تحت فشار بالای ۷۰۰ بار
 عمل می کنند، طبق گزارشها باعث تطویل عمده نیروهای برش سرد می شود. کاربرد یک آفتابشانه فشار بالا همراه با
 سردی برشی در شکل ۶-۳ نشان داده شده است.

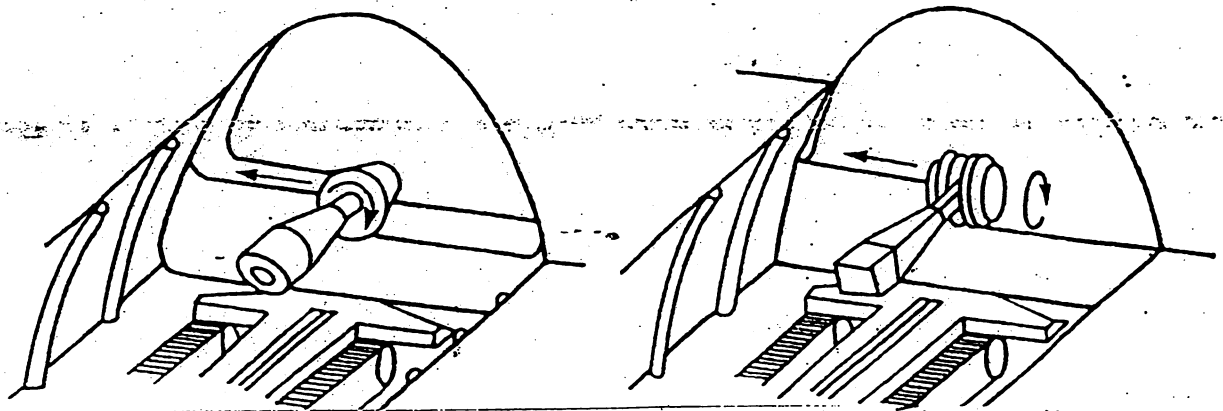

تاج حفار نوع مخروطی

تاج حفار نوع طبلی

الف - مقایسه دو سیستم برش اصلی

توضیحات:

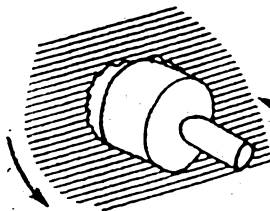
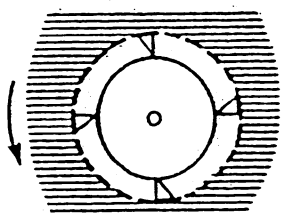

Boom Movement

۱- حالات حرکتی یا حفار نشان داده شده به یک ماشین حفار بازویی در حفاری راکتور و قوسی شکل با ارتفاع ۳،۴ متر و ۴،۶ متر عرض مربوط است.

۲- فروروی به عمق ۰،۷۸ تا ۱ متر در لایه ذغالی واقع در

وسط مقطع تونل، در حرکت عرضی تاج حفار عمق

حفار به ۱،۴ متر (سه چهارم ارتفاع مخروط) رسد.

۳- پس از ذغال لایه رس سنگ واقع در قسمت پایین

تونل به عمق ۰،۱۴ متر و با حرکت روبه روی حفارند.

۴- سپس رس سنگ واقع در قسمت بالایی تونل

به صورت زیر بری حفار گردد.

۵- مراحل برش تا رسیدن به عمق حفار ۱،۲ متر

تکرار و سپس وسیله برداری فولادی قوسی نصب

ب- حالات و حرکات حفار در یک ماشین حفار بازویی با سیستم برش نوع مخروطی. بالائی: حرکت فروروی،

وسط: حفار در حال حرکت، بالائی: حرکت فروروی، بالائی: حرکت فروروی.

۳-۴-۵-۶-۷-۸-۹-۱۰-۱۱-۱۲-۱۳-۱۴-۱۵-۱۶-۱۷-۱۸-۱۹-۲۰-۲۱-۲۲-۲۳-۲۴-۲۵-۲۶-۲۷-۲۸-۲۹-۳۰-۳۱-۳۲-۳۳-۳۴-۳۵-۳۶-۳۷-۳۸-۳۹-۴۰-۴۱-۴۲-۴۳-۴۴-۴۵-۴۶-۴۷-۴۸-۴۹-۵۰-۵۱-۵۲-۵۳-۵۴-۵۵-۵۶-۵۷-۵۸-۵۹-۶۰-۶۱-۶۲-۶۳-۶۴-۶۵-۶۶-۶۷-۶۸-۶۹-۷۰-۷۱-۷۲-۷۳-۷۴-۷۵-۷۶-۷۷-۷۸-۷۹-۸۰-۸۱-۸۲-۸۳-۸۴-۸۵-۸۶-۸۷-۸۸-۸۹-۹۰-۹۱-۹۲-۹۳-۹۴-۹۵-۹۶-۹۷-۹۸-۹۹-۱۰۰-۱۰۱-۱۰۲-۱۰۳-۱۰۴-۱۰۵-۱۰۶-۱۰۷-۱۰۸-۱۰۹-۱۱۰-۱۱۱-۱۱۲-۱۱۳-۱۱۴-۱۱۵-۱۱۶-۱۱۷-۱۱۸-۱۱۹-۱۲۰-۱۲۱-۱۲۲-۱۲۳-۱۲۴-۱۲۵-۱۲۶-۱۲۷-۱۲۸-۱۲۹-۱۳۰-۱۳۱-۱۳۲-۱۳۳-۱۳۴-۱۳۵-۱۳۶-۱۳۷-۱۳۸-۱۳۹-۱۴۰-۱۴۱-۱۴۲-۱۴۳-۱۴۴-۱۴۵-۱۴۶-۱۴۷-۱۴۸-۱۴۹-۱۵۰-۱۵۱-۱۵۲-۱۵۳-۱۵۴-۱۵۵-۱۵۶-۱۵۷-۱۵۸-۱۵۹-۱۶۰-۱۶۱-۱۶۲-۱۶۳-۱۶۴-۱۶۵-۱۶۶-۱۶۷-۱۶۸-۱۶۹-۱۷۰-۱۷۱-۱۷۲-۱۷۳-۱۷۴-۱۷۵-۱۷۶-۱۷۷-۱۷۸-۱۷۹-۱۸۰-۱۸۱-۱۸۲-۱۸۳-۱۸۴-۱۸۵-۱۸۶-۱۸۷-۱۸۸-۱۸۹-۱۹۰-۱۹۱-۱۹۲-۱۹۳-۱۹۴-۱۹۵-۱۹۶-۱۹۷-۱۹۸-۱۹۹-۲۰۰-۲۰۱-۲۰۲-۲۰۳-۲۰۴-۲۰۵-۲۰۶-۲۰۷-۲۰۸-۲۰۹-۲۱۰-۲۱۱-۲۱۲-۲۱۳-۲۱۴-۲۱۵-۲۱۶-۲۱۷-۲۱۸-۲۱۹-۲۲۰-۲۲۱-۲۲۲-۲۲۳-۲۲۴-۲۲۵-۲۲۶-۲۲۷-۲۲۸-۲۲۹-۲۳۰-۲۳۱-۲۳۲-۲۳۳-۲۳۴-۲۳۵-۲۳۶-۲۳۷-۲۳۸-۲۳۹-۲۴۰-۲۴۱-۲۴۲-۲۴۳-۲۴۴-۲۴۵-۲۴۶-۲۴۷-۲۴۸-۲۴۹-۲۵۰-۲۵۱-۲۵۲-۲۵۳-۲۵۴-۲۵۵-۲۵۶-۲۵۷-۲۵۸-۲۵۹-۲۶۰-۲۶۱-۲۶۲-۲۶۳-۲۶۴-۲۶۵-۲۶۶-۲۶۷-۲۶۸-۲۶۹-۲۷۰-۲۷۱-۲۷۲-۲۷۳-۲۷۴-۲۷۵-۲۷۶-۲۷۷-۲۷۸-۲۷۹-۲۸۰-۲۸۱-۲۸۲-۲۸۳-۲۸۴-۲۸۵-۲۸۶-۲۸۷-۲۸۸-۲۸۹-۲۹۰-۲۹۱-۲۹۲-۲۹۳-۲۹۴-۲۹۵-۲۹۶-۲۹۷-۲۹۸-۲۹۹-۳۰۰-۳۰۱-۳۰۲-۳۰۳-۳۰۴-۳۰۵-۳۰۶-۳۰۷-۳۰۸-۳۰۹-۳۱۰-۳۱۱-۳۱۲-۳۱۳-۳۱۴-۳۱۵-۳۱۶-۳۱۷-۳۱۸-۳۱۹-۳۲۰-۳۲۱-۳۲۲-۳۲۳-۳۲۴-۳۲۵-۳۲۶-۳۲۷-۳۲۸-۳۲۹-۳۳۰-۳۳۱-۳۳۲-۳۳۳-۳۳۴-۳۳۵-۳۳۶-۳۳۷-۳۳۸-۳۳۹-۳۴۰-۳۴۱-۳۴۲-۳۴۳-۳۴۴-۳۴۵-۳۴۶-۳۴۷-۳۴۸-۳۴۹-۳۵۰-۳۵۱-۳۵۲-۳۵۳-۳۵۴-۳۵۵-۳۵۶-۳۵۷-۳۵۸-۳۵۹-۳۶۰-۳۶۱-۳۶۲-۳۶۳-۳۶۴-۳۶۵-۳۶۶-۳۶۷-۳۶۸-۳۶۹-۳۷۰-۳۷۱-۳۷۲-۳۷۳-۳۷۴-۳۷۵-۳۷۶-۳۷۷-۳۷۸-۳۷۹-۳۸۰-۳۸۱-۳۸۲-۳۸۳-۳۸۴-۳۸۵-۳۸۶-۳۸۷-۳۸۸-۳۸۹-۳۹۰-۳۹۱-۳۹۲-۳۹۳-۳۹۴-۳۹۵-۳۹۶-۳۹۷-۳۹۸-۳۹۹-۴۰۰-۴۰۱-۴۰۲-۴۰۳-۴۰۴-۴۰۵-۴۰۶-۴۰۷-۴۰۸-۴۰۹-۴۱۰-۴۱۱-۴۱۲-۴۱۳-۴۱۴-۴۱۵-۴۱۶-۴۱۷-۴۱۸-۴۱۹-۴۲۰-۴۲۱-۴۲۲-۴۲۳-۴۲۴-۴۲۵-۴۲۶-۴۲۷-۴۲۸-۴۲۹-۴۳۰-۴۳۱-۴۳۲-۴۳۳-۴۳۴-۴۳۵-۴۳۶-۴۳۷-۴۳۸-۴۳۹-۴۴۰-۴۴۱-۴۴۲-۴۴۳-۴۴۴-۴۴۵-۴۴۶-۴۴۷-۴۴۸-۴۴۹-۴۵۰-۴۵۱-۴۵۲-۴۵۳-۴۵۴-۴۵۵-۴۵۶-۴۵۷-۴۵۸-۴۵۹-۴۶۰-۴۶۱-۴۶۲-۴۶۳-۴۶۴-۴۶۵-۴۶۶-۴۶۷-۴۶۸-۴۶۹-۴۷۰-۴۷۱-۴۷۲-۴۷۳-۴۷۴-۴۷۵-۴۷۶-۴۷۷-۴۷۸-۴۷۹-۴۸۰-۴۸۱-۴۸۲-۴۸۳-۴۸۴-۴۸۵-۴۸۶-۴۸۷-۴۸۸-۴۸۹-۴۹۰-۴۹۱-۴۹۲-۴۹۳-۴۹۴-۴۹۵-۴۹۶-۴۹۷-۴۹۸-۴۹۹-۵۰۰-۵۰۱-۵۰۲-۵۰۳-۵۰۴-۵۰۵-۵۰۶-۵۰۷-۵۰۸-۵۰۹-۵۱۰-۵۱۱-۵۱۲-۵۱۳-۵۱۴-۵۱۵-۵۱۶-۵۱۷-۵۱۸-۵۱۹-۵۲۰-۵۲۱-۵۲۲-۵۲۳-۵۲۴-۵۲۵-۵۲۶-۵۲۷-۵۲۸-۵۲۹-۵۳۰-۵۳۱-۵۳۲-۵۳۳-۵۳۴-۵۳۵-۵۳۶-۵۳۷-۵۳۸-۵۳۹-۵۴۰-۵۴۱-۵۴۲-۵۴۳-۵۴۴-۵۴۵-۵۴۶-۵۴۷-۵۴۸-۵۴۹-۵۵۰-۵۵۱-۵۵۲-۵۵۳-۵۵۴-۵۵۵-۵۵۶-۵۵۷-۵۵۸-۵۵۹-۵۶۰-۵۶۱-۵۶۲-۵۶۳-۵۶۴-۵۶۵-۵۶۶-۵۶۷-۵۶۸-۵۶۹-۵۷۰-۵۷۱-۵۷۲-۵۷۳-۵۷۴-۵۷۵-۵۷۶-۵۷۷-۵۷۸-۵۷۹-۵۸۰-۵۸۱-۵۸۲-۵۸۳-۵۸۴-۵۸۵-۵۸۶-۵۸۷-۵۸۸-۵۸۹-۵۹۰-۵۹۱-۵۹۲-۵۹۳-۵۹۴-۵۹۵-۵۹۶-۵۹۷-۵۹۸-۵۹۹-۶۰۰-۶۰۱-۶۰۲-۶۰۳-۶۰۴-۶۰۵-۶۰۶-۶۰۷-۶۰۸-۶۰۹-۶۱۰-۶۱۱-۶۱۲-۶۱۳-۶۱۴-۶۱۵-۶۱۶-۶۱۷-۶۱۸-۶۱۹-۶۲۰-۶۲۱-۶۲۲-۶۲۳-۶۲۴-۶۲۵-۶۲۶-۶۲۷-۶۲۸-۶۲۹-۶۳۰-۶۳۱-۶۳۲-۶۳۳-۶۳۴-۶۳۵-۶۳۶-۶۳۷-۶۳۸-۶۳۹-۶۴۰-۶۴۱-۶۴۲-۶۴۳-۶۴۴-۶۴۵-۶۴۶-۶۴۷-۶۴۸-۶۴۹-۶۵۰-۶۵۱-۶۵۲-۶۵۳-۶۵۴-۶۵۵-۶۵۶-۶۵۷-۶۵۸-۶۵۹-۶۶۰-۶۶۱-۶۶۲-۶۶۳-۶۶۴-۶۶۵-۶۶۶-۶۶۷-۶۶۸-۶۶۹-۶۷۰-۶۷۱-۶۷۲-۶۷۳-۶۷۴-۶۷۵-۶۷۶-۶۷۷-۶۷۸-۶۷۹-۶۸۰-۶۸۱-۶۸۲-۶۸۳-۶۸۴-۶۸۵-۶۸۶-۶۸۷-۶۸۸-۶۸۹-۶۹۰-۶۹۱-۶۹۲-۶۹۳-۶۹۴-۶۹۵-۶۹۶-۶۹۷-۶۹۸-۶۹۹-۷۰۰-۷۰۱-۷۰۲-۷۰۳-۷۰۴-۷۰۵-۷۰۶-۷۰۷-۷۰۸-۷۰۹-۷۱۰-۷۱۱-۷۱۲-۷۱۳-۷۱۴-۷۱۵-۷۱۶-۷۱۷-۷۱۸-۷۱۹-۷۲۰-۷۲۱-۷۲۲-۷۲۳-۷۲۴-۷۲۵-۷۲۶-۷۲۷-۷۲۸-۷۲۹-۷۳۰-۷۳۱-۷۳۲-۷۳۳-۷۳۴-۷۳۵-۷۳۶-۷۳۷-۷۳۸-۷۳۹-۷۴۰-۷۴۱-۷۴۲-۷۴۳-۷۴۴-۷۴۵-۷۴۶-۷۴۷-۷۴۸-۷۴۹-۷۵۰-۷۵۱-۷۵۲-۷۵۳-۷۵۴-۷۵۵-۷۵۶-۷۵۷-۷۵۸-۷۵۹-۷۶۰-۷۶۱-۷۶۲-۷۶۳-۷۶۴-۷۶۵-۷۶۶-۷۶۷-۷۶۸-۷۶۹-۷۷۰-۷۷۱-۷۷۲-۷۷۳-۷۷۴-۷۷۵-۷۷۶-۷۷۷-۷۷۸-۷۷۹-۷۸۰-۷۸۱-۷۸۲-۷۸۳-۷۸۴-۷۸۵-۷۸۶-۷۸۷-۷۸۸-۷۸۹-۷۹۰-۷۹۱-۷۹۲-۷۹۳-۷۹۴-۷۹۵-۷۹۶-۷۹۷-۷۹۸-۷۹۹-۸۰۰-۸۰۱-۸۰۲-۸۰۳-۸۰۴-۸۰۵-۸۰۶-۸۰۷-۸۰۸-۸۰۹-۸۱۰-۸۱۱-۸۱۲-۸۱۳-۸۱۴-۸۱۵-۸۱۶-۸۱۷-۸۱۸-۸۱۹-۸۲۰-۸۲۱-۸۲۲-۸۲۳-۸۲۴-۸۲۵-۸۲۶-۸۲۷-۸۲۸-۸۲۹-۸۳۰-۸۳۱-۸۳۲-۸۳۳-۸۳۴-۸۳۵-۸۳۶-۸۳۷-۸۳۸-۸۳۹-۸۴۰-۸۴۱-۸۴۲-۸۴۳-۸۴۴-۸۴۵-۸۴۶-۸۴۷-۸۴۸-۸۴۹-۸۵۰-۸۵۱-۸۵۲-۸۵۳-۸۵۴-۸۵۵-۸۵۶-۸۵۷-۸۵۸-۸۵۹-۸۶۰-۸۶۱-۸۶۲-۸۶۳-۸۶۴-۸۶۵-۸۶۶-۸۶۷-۸۶۸-۸۶۹-۸۷۰-۸۷۱-۸۷۲-۸۷۳-۸۷۴-۸۷۵-۸۷۶-۸۷۷-۸۷۸-۸۷۹-۸۸۰-۸۸۱-۸۸۲-۸۸۳-۸۸۴-۸۸۵-۸۸۶-۸۸۷-۸۸۸-۸۸۹-۸۹۰-۸۹۱-۸۹۲-۸۹۳-۸۹۴-۸۹۵-۸۹۶-۸۹۷-۸۹۸-۸۹۹-۹۰۰-۹۰۱-۹۰۲-۹۰۳-۹۰۴-۹۰۵-۹۰۶-۹۰۷-۹۰۸-۹۰۹-۹۱۰-۹۱۱-۹۱۲-۹۱۳-۹۱۴-۹۱۵-۹۱۶-۹۱۷-۹۱۸-۹۱۹-۹۲۰-۹۲۱-۹۲۲-۹۲۳-۹۲۴-۹۲۵-۹۲۶-۹۲۷-۹۲۸-۹۲۹-۹۳۰-۹۳۱-۹۳۲-۹۳۳-۹۳۴-۹۳۵-۹۳۶-۹۳۷-۹۳۸-۹۳۹-۹۴۰-۹۴۱-۹۴۲-۹۴۳-۹۴۴-۹۴۵-۹۴۶-۹۴۷-۹۴۸-۹۴۹-۹۵۰-۹۵۱-۹۵۲-۹۵۳-۹۵۴-۹۵۵-۹۵۶-۹۵۷-۹۵۸-۹۵۹-۹۶۰-۹۶۱-۹۶۲-۹۶۳-۹۶۴-۹۶۵-۹۶۶-۹۶۷-۹۶۸-۹۶۹-۹۷۰-۹۷۱-۹۷۲-۹۷۳-۹۷۴-۹۷۵-۹۷۶-۹۷۷-۹۷۸-۹۷۹-۹۸۰-۹۸۱-۹۸۲-۹۸۳-۹۸۴-۹۸۵-۹۸۶-۹۸۷-۹۸۸-۹۸۹-۹۹۰-۹۹۱-۹۹۲-۹۹۳-۹۹۴-۹۹۵-۹۹۶-۹۹۷-۹۹۸-۹۹۹-۱۰۰۰-۱۰۰۱-۱۰۰۲-۱۰۰۳-۱۰۰۴-۱۰۰۵-۱۰۰۶-۱۰۰۷-۱۰۰۸-۱۰۰۹-۱۰۱۰-۱۰۱۱-۱۰۱۲-۱۰۱۳-۱۰۱۴-۱۰۱۵-۱۰۱۶-۱۰۱۷-۱۰۱۸-۱۰۱۹-۱۰۲۰-۱۰۲۱-۱۰۲۲-۱۰۲۳-۱۰۲۴-۱۰۲۵-۱۰۲۶-۱۰۲۷-۱۰۲۸-۱۰۲۹-۱۰۳۰-۱۰۳۱-۱۰۳۲-۱۰۳۳-۱۰۳۴-۱۰۳۵-۱۰۳۶-۱۰۳۷-۱۰۳۸-۱۰۳۹-۱۰۴۰-۱۰۴۱-۱۰۴۲-۱۰۴۳-۱۰۴۴-۱۰۴۵-۱۰۴۶-۱۰۴۷-۱۰۴۸-۱۰۴۹-۱۰۵۰-۱۰۵۱-۱۰۵۲-۱۰۵۳-۱۰۵۴-۱۰۵۵-۱۰۵۶-۱۰۵۷-۱۰۵۸-۱۰۵۹-۱۰۶۰-۱۰۶۱-۱۰۶۲-۱۰۶۳-۱۰۶۴-۱۰۶۵-۱۰۶۶-۱۰۶۷-۱۰۶۸-۱۰۶۹-۱۰۷۰-۱۰۷۱-۱۰۷۲-۱۰۷۳-۱۰۷۴-۱۰۷۵-۱۰۷۶-۱۰۷۷-۱۰۷۸-۱۰۷۹-۱۰۸۰-۱۰۸۱-۱۰۸۲-۱۰۸۳-۱۰۸۴-۱۰۸۵-۱۰۸۶-۱۰۸۷-۱۰۸۸-۱۰۸۹-۱۰۹۰-۱۰۹۱-۱۰۹۲-۱۰۹۳-۱۰۹۴-۱۰۹۵-۱۰۹۶-۱۰۹۷-۱۰۹۸-۱۰۹۹-۱۱۰۰-۱۱۰۱-۱۱۰۲-۱۱۰۳-۱۱۰۴-۱۱۰۵-۱۱۰۶-۱۱۰۷-۱۱۰۸-۱۱۰۹-۱۱۱۰-۱۱۱۱-۱۱۱۲-۱۱۱۳-۱۱۱۴-۱۱۱۵-۱۱۱۶-۱۱۱۷-۱۱۱۸-۱۱۱۹-۱۱۲۰-۱۱۲۱-۱۱۲۲-۱۱۲۳-۱۱۲۴-۱۱۲۵-۱۱۲۶-۱۱۲۷-۱۱۲۸-۱۱۲۹-۱۱۳۰-۱۱۳۱-۱۱۳۲-۱۱۳۳-۱۱۳۴-۱۱۳۵-۱۱۳۶-۱۱۳۷-۱۱۳۸-۱۱۳۹-۱۱۴۰-۱۱۴۱-۱۱۴۲-۱۱۴۳-۱۱۴۴-۱۱۴۵-۱۱۴۶-۱۱۴۷-۱۱۴۸-۱۱۴۹-۱۱۵۰-۱۱۵۱-۱۱۵۲-۱۱۵۳-۱۱۵۴-۱۱۵۵-۱۱۵۶-۱۱۵۷-۱۱۵۸-۱۱۵۹-۱۱۶۰-۱۱۶۱-۱۱۶۲-۱۱۶۳-۱۱۶۴-۱۱۶۵-۱۱۶۶-۱۱۶۷-۱۱۶۸-۱۱۶۹-۱۱۷۰-۱۱۷۱-۱۱۷۲-۱۱۷۳-۱۱۷۴-۱۱۷۵-۱۱۷۶-۱۱۷۷-۱۱۷۸-۱۱۷۹-۱۱۸۰-۱۱۸۱-۱۱۸۲-۱۱۸۳-۱۱۸۴-۱۱۸۵-۱۱۸۶-۱۱۸۷-۱۱۸۸-۱۱۸۹-۱۱۹۰-۱۱۹۱-۱۱۹۲-۱۱۹۳-۱۱۹۴-۱۱۹۵-۱۱۹۶-۱۱۹۷-۱۱۹۸-۱۱۹۹-۱۲۰۰-۱۲۰۱-۱۲۰۲-۱۲۰۳-۱۲۰۴-۱۲۰۵-۱۲۰۶-۱۲۰۷-۱۲۰۸-۱۲۰۹-۱۲۱۰-۱۲۱۱-۱۲۱۲-۱۲۱۳-۱۲۱۴-۱۲۱۵-۱۲۱۶-۱۲۱۷-۱۲۱۸-۱۲۱۹-۱۲۲۰-۱۲۲۱-۱۲۲۲-۱۲۲۳-۱۲۲۴-۱۲۲۵-۱۲۲۶-۱۲۲۷-۱۲۲۸-۱۲۲۹-۱۲۳۰-۱۲۳۱-۱۲۳۲-۱۲۳۳-۱۲۳۴-۱۲۳۵-۱۲۳۶-۱۲۳۷-۱۲۳۸-۱۲۳۹-۱۲۴۰-۱۲۴۱-۱۲۴۲-۱۲۴۳-۱۲۴۴-۱۲۴۵-۱۲۴۶-۱۲۴۷-۱۲۴۸-۱۲۴۹-۱۲۵۰-۱۲۵۱-۱۲۵۲-۱۲۵۳-۱۲۵۴-۱۲۵۵-۱۲۵۶-۱۲۵۷-۱۲۵۸-۱۲۵۹-۱۲۶۰-۱۲۶۱-۱۲۶۲-۱۲۶۳-۱۲۶۴-۱۲۶۵-۱۲۶۶-۱۲۶۷-۱۲۶۸-۱۲۶۹-۱۲۷۰-۱۲۷۱-۱۲۷۲-۱۲۷۳-۱۲۷۴-۱۲۷۵-۱۲۷۶-۱۲۷۷-۱۲۷۸-۱۲۷۹-۱۲۸۰-۱۲۸۱-۱۲۸۲-۱۲۸۳-۱۲۸۴-۱۲۸۵-۱۲۸۶-۱۲۸۷-۱۲۸۸-۱۲۸۹-۱۲۹۰-۱۲۹۱-۱۲۹۲-۱۲۹۳-۱۲۹۴-۱۲۹۵-۱۲۹۶-۱۲۹۷-۱۲۹۸-۱۲۹۹-۱۳۰۰-۱۳۰۱-۱۳۰۲-۱۳۰۳-۱۳۰۴-۱۳۰۵-۱۳۰۶-۱۳۰۷-۱۳۰۸-۱۳۰۹-۱۳۱۰-۱۳۱۱-۱۳۱۲-۱۳۱۳-۱۳۱۴-۱۳۱۵-۱۳۱۶-۱۳۱۷-۱۳۱۸-۱۳۱۹-۱۳۲۰-۱۳۲۱-۱۳۲۲-۱۳۲۳-۱۳۲۴-۱۳۲۵-۱۳۲۶-۱۳۲۷-۱۳۲۸-۱۳۲۹-۱۳۳۰-۱۳۳۱-۱۳۳۲-۱۳۳۳-۱۳۳۴-۱۳۳۵-۱۳۳۶-۱۳۳۷-۱۳۳۸-۱۳۳۹-۱۳۴۰-۱۳۴۱-۱۳۴۲-۱۳۴۳-۱۳۴۴-۱۳۴۵-۱۳۴۶-۱۳۴۷-۱۳۴۸-۱۳۴۹-۱۳۵۰-۱۳۵۱-۱۳۵۲-۱۳۵۳-۱۳۵۴-۱۳۵۵-۱۳۵۶-۱۳۵۷-۱۳۵۸-۱۳۵۹-۱۳۶۰-۱۳۶۱-۱۳۶۲-۱۳۶۳-۱۳۶۴-۱۳۶۵-۱۳۶۶-۱۳۶۷-۱۳۶۸-۱۳۶۹-۱۳۷۰-۱۳۷۱-۱۳۷۲-۱۳۷۳-۱۳۷۴-۱۳۷۵-۱۳۷۶-۱۳۷۷-۱۳۷۸-۱۳۷۹-۱۳۸۰-۱۳۸۱-۱۳۸۲-۱۳۸۳-۱۳۸۴-۱۳۸۵-۱۳۸۶-۱۳۸۷-۱۳۸۸-۱۳۸۹-۱۳۹۰-۱۳۹۱-۱۳۹۲-۱۳۹۳-۱۳۹۴-۱۳۹۵-۱۳۹۶-۱۳۹۷-۱۳۹۸-۱۳۹۹-۱۴۰۰-۱۴۰۱-۱۴۰۲-۱۴۰۳-۱۴۰۴-۱۴۰۵-۱۴۰۶-۱۴۰۷-۱۴۰۸-۱۴۰۹-۱۴۱۰-۱۴۱۱-۱۴۱۲-۱۴۱۳-۱۴۱۴-۱۴۱۵-۱۴۱۶-۱۴۱۷-۱۴۱۸-۱۴۱۹-۱۴۲۰-۱۴۲۱-۱۴۲۲-۱۴۲۳-۱۴۲۴-۱۴۲۵-۱۴۲۶-۱۴۲۷-۱۴۲۸-۱۴۲۹-۱۴۳۰-۱۴۳۱-۱۴۳۲-۱۴۳۳-۱۴۳۴-۱۴۳۵-۱۴۳۶-۱۴۳۷-۱۴۳۸-۱۴۳۹-۱۴۴۰-۱۴۴۱-۱۴۴۲-۱۴۴۳-۱۴۴۴-۱۴۴۵-۱۴۴۶-۱۴۴۷-۱۴۴۸-۱۴۴۹-۱۴۵۰-۱۴۵۱-۱۴۵۲-۱۴۵۳-۱۴۵۴-۱۴۵۵-۱۴۵۶-۱۴۵۷-۱۴۵۸

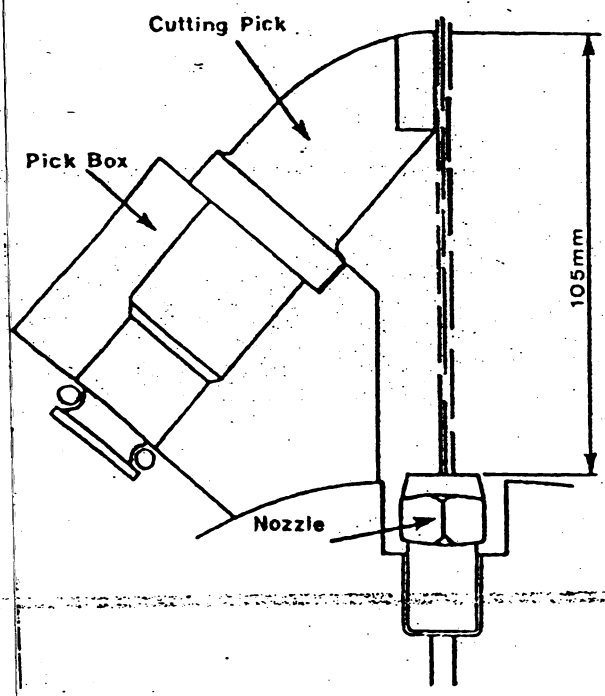

شکل ۳-۶: موقعیت فازل نسبت به سرمه

برشی در یک آفتشان فشار بالا

مطالعاتی بر روی یک معدن سنگ آهک با مقاومت فشاری ۱۰.۸ تا ۱۲۷ مگا پاسکال انجام شد. ماشین فشار بازویی مورد استفاده مدل (Doseco) Mk. 2A بود که در شرایط ~~مختص~~ حفرا آن به سنگهای با مقاومت ۷۰ مگا پاسکال محدود می شد. بدون استفاده از آفتشان، این ماشین در معدن ~~مورد~~ مفرضاتی بخش سنگ آهک نبود، زیرا سر برشی (طاج حفار) پس می زد و سرمه ها خراب می شدند و در بعضی موارد می شکستند. وقتی این ماشین (قدرت موتور ۴۸/۵ کیلووات) با آفتشانهای با فشار ۷۰۰ بار (Bar) شامل ۹ آفتشان که از هر کدام ۴ لیتر آب در دقیقه پاشیده می شد، تجهیز گردید، این ماشین توانست سنگ آهک مذکور را با مصرف قابل قبول سرمه تیرا شد و حفرا کند.

شکل ۶-۷ نشان می دهد که آفتشان فشار بالا به طور عمده به افزایش نرخ برش یا حفرا کمک می کند و در عین حال از انرژی ویژه و میزان تولید گرد و غبار می کاهد.

سرمه های برشی - به بازار آمدن ماشینهای حفار بازویی سنگین سرعت مشخص کرده بیشتر و توسعه بیشتره های برشی در زنجیر توسعه از رونق گندتری برخوردار بوده است. توسعه و بیشتره های برشی به منظور بر آوردن نیازها و همپای با بیشتره های حفار بازویی سه نوع خاص سرمه ها را مطرح نمود:

- 1- high-pressure water jet ; 2- sumping ; 3- traversing ; 4- overcutting ;
- 5- undercutting ; 6- cutting rate ; 7- specific energy ; 8- dust

سرمت‌های مخروطی^(۱)، سرمت‌های شعاعی^(۲) بزرگ و سرمت‌های جلو بر^(۳).

سرمت‌های مخروطی - یکی از ویژگی‌های اصلی سرمت‌های مخروطی قابلیت پیش آن در درون پایه تا زمان سائیده شدن نیمی باشد. این امر منجر به افزایش زمان بین تعویض سرمت شده است. در مواقعی که میزان بار اعمالی به سرمت و سینه کار بالا و بوئزه بار به صورت محوری اعمال شود، سرمت‌های مخروطی احتمالاً قویتر از سرمت‌های شعاعی عمل می‌کنند. عمل برش اینگونه سرمت‌ها با تعبیه آفتابانه‌های فشار بالا بهبود داده شده است.

سرمت‌های شعاعی بزرگ - بهترین ویژگی این سرمت‌ها دسترسی به رانده‌های بالک برش در حین کاهش میزان گرد و غبار حاصل می‌باشد. اندازه بزرگ این سرمت‌ها، کاربرد آنها را در شرایط سنگی سخت تا متوسط، مطلوب می‌سازد. کاربرد سرمت‌های شعاعی بزرگ در سنگهای سخت، موجب وارد آمدن سریع خسارت به سرمت و کاهش رانده‌مان برش و بروز لرزشهای شدید دستگاه شود.

سرمت‌های جلو بر - این سرمت‌ها بگونه‌ای طراحی شده‌اند که در مقایسه با سرمت‌های شعاعی، نیروی محوری بیشتری را در جریان برش به سنگ منتقل می‌کنند. پایه سرمت‌ها نیز از این جهت طراحی شده است که تحمل نیروهای برشی بیشتری را داشته باشند، بنحوی که تنظیم شده‌اند. ساق سرمت‌ها کمر از ساق سرمت‌های شعاعی در معرض آسیب بزرگ قرار دارند و بهتر قابل انطباق با سرمت‌های مخروطی هستند. آفتابانه‌ها با موفقیت همراه با سرمت‌های جلو بر به کار گرفته شده‌اند.

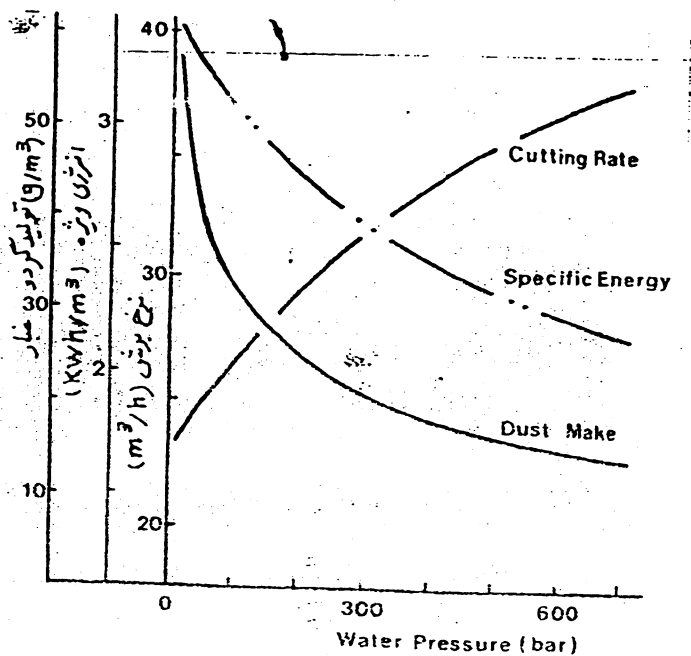

شکل ۴-۶: بهبود عملکرد برش سرمت‌ها بواسطه تعبیه آفتابانه‌های فشار بالا

- 1-point attack pick ; 2-radial pick;
- 3-forward attack pick ; 4-pick box
- 5-pick shank

Hurst در مورد تیاج حفار و سرمت‌های ماشینهای حفار بازویی اظهار داشته است که سرمت‌های مخروطی با توجه به قابلیت چرخش سرمت‌ها در درون پایه، از این جهت بر خود دارند که تا سایش کامل سرمت، سرمت‌ها کارائی دارند و در نتیجه از عمر طولانی‌تری برخوردارند. استفاده از سرمت‌های شعاعی در طلب ذغال تراش‌ها نتایج خوبی از جهت سازگاری با سیستمهای جلوگیری از احراق و تولید گردغال دارد.

در شکل ۵-۶ انواع سرمت‌هایی که بر روی تیاج حفار یا سرش ماشینهای حفار بازویی نصب می‌شوند، نشان داده شده‌اند.

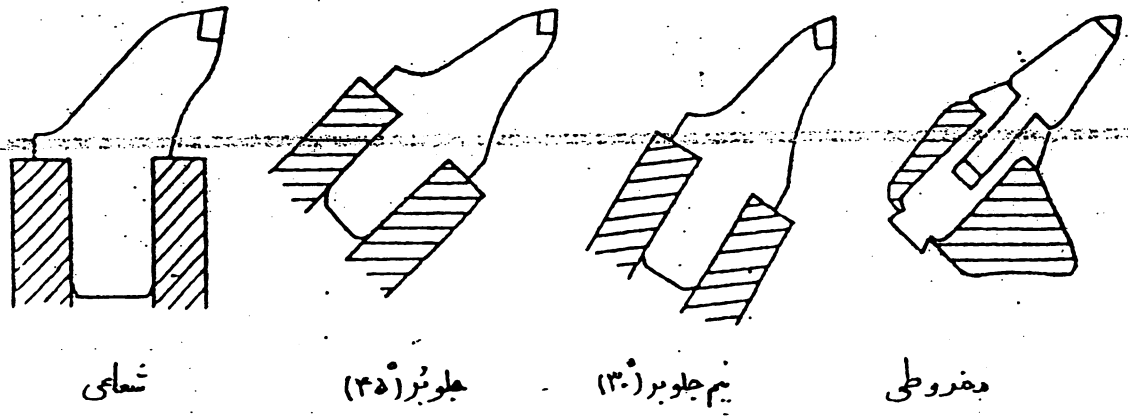

شکل ۵-۶: انواع اصلی سرمت‌های مختلف مورد کاربرد در ماشینهای حفار بازویی

توانائی برش ماشین حفار بازویی - تجارب حاصل در مناطق زغالی انگلستان نشان می‌دهد که ماشینهای حفار بازویی قادر به حفر سنگها با مانده مقاومتی متفاوت هستند، لیکن ضعفهای ساختمانی در سنگ نظیر درزه‌ها و صفحات لایه بندی می‌توانند محدودیتهائی در جریان حفر به وجود آورند. مطالبی کلی در مورد قدرت و توانائی برش ماشین حفار بازویی در جدول ۶ آورده شده است.

جدول ۶-۱: توانائی یا قدرت برش ماشینهای حفار بازویی

انواع اصلی روش‌ها	توانائی یا قدرت برش
۱- ماشینهای سنگ	۱- قادر برش سنگائی با مقاومت ۸۰ مگا پاسکال به نحوی موفقیت آمیزی باشند.
۲- ماشینهای سنگین	۲- در سنگهای با مقاومت بیش از ۸۰ مگا پاسکال می‌تواند مشکلاتی در برش بروز کند.
	۱- حفر موفق سنگائی با مقاومت تا ۱۰۰ مگا پاسکال
	۲- در سنگهای با مقاومت بیش از ۱۵۰ مگا پاسکال و بالاتر نمی‌توان موفق بود حفر را تعیین کرد.
	۳- در سنگهای سنگین توده‌ای با مقاومت ۲۰۰ مگا پاسکال توسط یک ماشین حفار بازویی انگلیسی روسی در معدن زغال Lea Hall با موفقیت حفر شد.

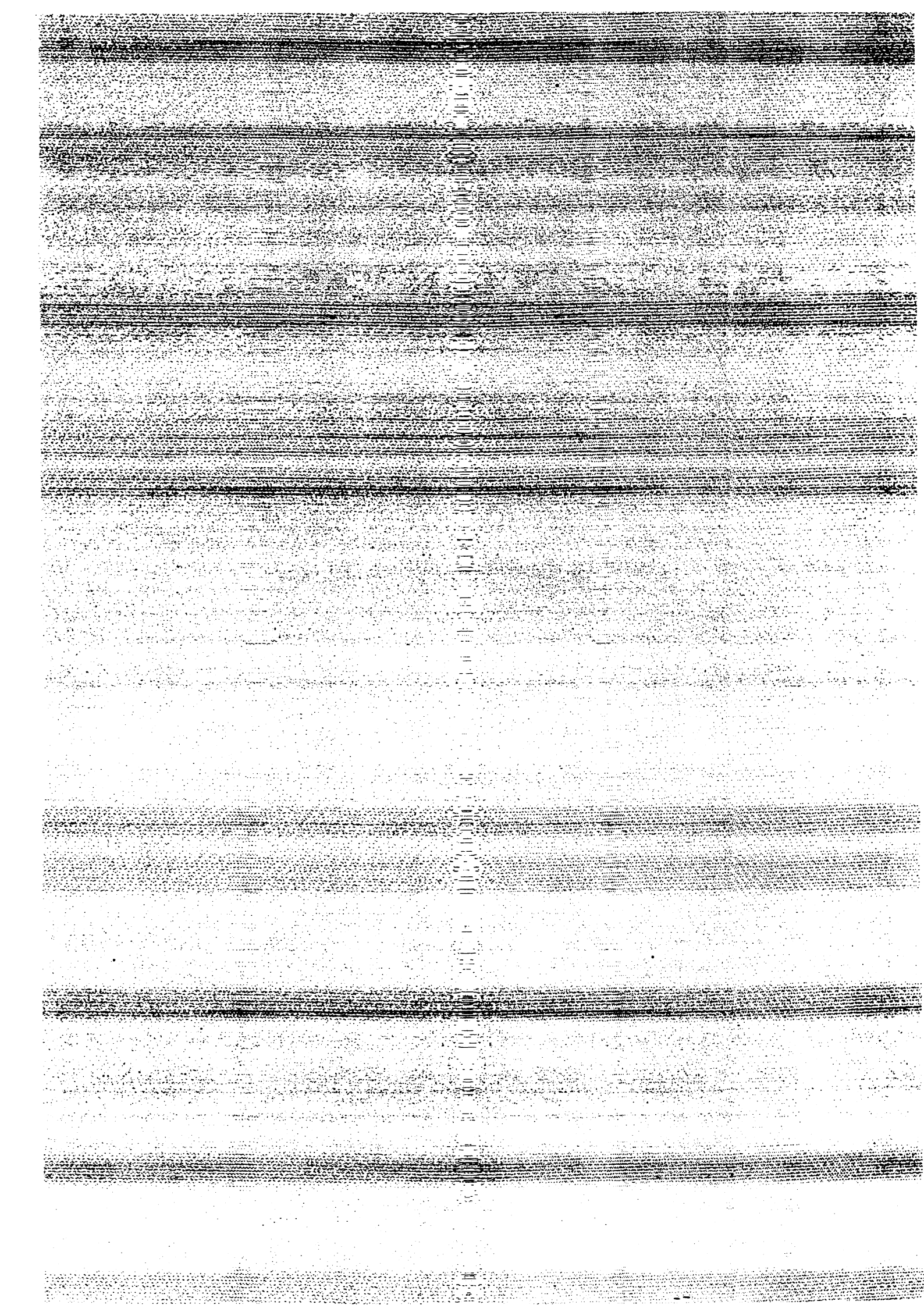

ماشینهای حفار بازویی : انعطاف پذیری و سازگاری با شرایط توپوگرافی

حفار همزمان چندپله با ماشینهای حفار بازویی - به منظور افزایش دامنه ارتفاع حفرتونلی

که از ماشینهای حفار بازویی استفاده می شود، روش معمول حفار همزمان پله ها، مانند آنچه در شکل ۶-۶

نشان داده شده است، می باشد. در این شکل جلوه گوی حفار همزمان دو ماشین حفار بازویی در نزدیکی هم

و ترتیبات پیوسته انتقال مواد کنده شده، نشان داده شده است.

Lining Installation	Spoil Transfer	Invert Laying Area	Bench Excavation	Top Heading
---------------------	----------------	--------------------	------------------	-------------

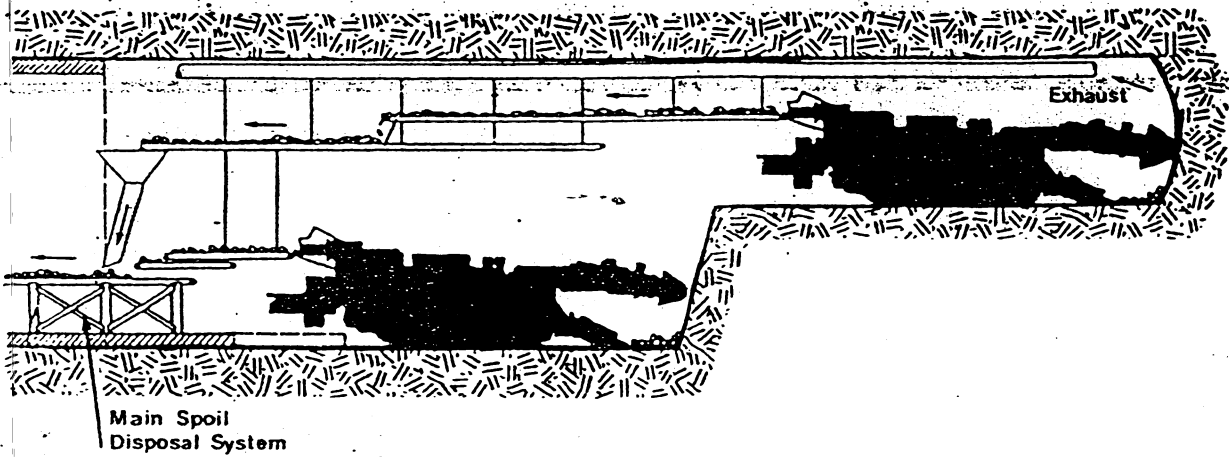

شکل ۶-۶ : تصویری شماتیک از حفرتونل پیشتاز بالائی و پله توسط دو ماشین حفار بازویی

سپردهای دایره ای بازوهای حفار : یکی از کاربردهای مهم بازوهای حفار در توپوگرافی برای

کندن، بارگیری و تأمین نگهداری، استفاده از بازوی حفاری است که در داخل یک سپر برای انجام عملیات

در شرایط استخراجی عمیق، نصب شده است (شکل ۶-۱۱). موارد زیر در ساخت این سپر مدنظر

قرار گرفته بودند :

۱- جلوگیری از گرفتار آمدن سپر در زمین کار.

۲- به حداقل رساندن طولی از سقف لایه که به طور موقت در محبوس ماشین بدون نگهداری باقی ماند.

۳- ایجاد قابلیت نصب قابهای نگهداری فولادی دایره ای شکل به فواصل ۵ تا ۱۱ متر از یکدیگر.

۴- میسر ساختن حفرتونلهائی با قطر ۴٫۵ تا ۷ متر.

۵- ساخت ماشین با هزینه نسبتاً کم.

۷- قابلیت انتقال آسان و سریع از جایی به جایی دیگر و انعطاف پذیری در حفر تونل‌های با طول کم. از ابتدا معلوم بود که حفر تونل در مناطق کلسه واقع در عمق‌های مگنی در زیر سطح زمین توسط ماشین‌های حفر تونل، موجب وارد آمدن نشت‌های سنگن بالائی بر روی این ماشین‌های شود. ماشین‌های تونلسازی تمام رخ در شرایطی که زمین دارای خاصیت چال‌شوندگی زیادی بود، گیر افتاده بودند و زمان و تلاش زیاد صرف بیرون کشیدن و رها کردن آنها شده بود. تحقق موارد فوق متلزم انعطاف پذیری بیشتر در عمل در زمین‌های دستیابی به کنترل مؤثر زمین در شرایط سنگی مختلف بود.

سپه‌راری حفار بازوئی ساخت Dosca مدل GPM5 در سنگ‌های آهکی کربنفر با معادمت ۹ تا ۱۳ مگا پاسکال دارای سرعت کندن ۱۰.۲ تا ۱۲ متر ساعت بوده است.

کاربرد روش‌ها در روش NATM: تونلسازی به روش NATM به دلیل مقرون به صرفه تر بودن تونلسازی با این روش تحت شرایط مختلف سنگ و دیگر عوامل محیطی، روشی فراگیر و عمومی شده است. کیفیت فضای حفر شده با این روش یک عامل مهم است و ماشین‌های حفار بازوئی با توجه به قابلیت کارشان تحت شرایط گوناگون و متنوع زمین‌شناسی، بنحوی موفقی این کیفیت را تأمین کرده‌اند. ماشین حفار بازوئی AMT 70 برای روش NATM طراحی و ساخته شده است. ویژگی مهم این ماشین قابلیت حفر تونلهائی با سطح مقطع ۶ متر مربع یا بیشتر می باشد (شکل ۶-۱-ط).

حفر تونل Karawanken بین اتریش و یوگسلاوی با سطح مقطع ۱۰ متر مربع به صورت یک راه دوبانه و به طول ۸۱۵ کیلومتر در سنگ آهک، رولومیت و ماسه سنگ باروش NATM و با استفاده از AMT70 صورت گرفته است. این تونل در دو مقطع اصلی با شرایط مشکل زمین رو برو شده و اول در یک مقطع شیب خرد شده آبدار و دوم در یک مقطع برای شیل‌های گرافیتی سیاه با خاصیت خورد سوزی و درزه دار. ابتدا قسمت بالای سقف تونل با سطح مقطع ۵۳ متر مربع توسط AMT70 حفر شد (باروش NATM) برای حفار تونل با سطح مقطع ۵۳ متر مربع همین ماشین و به صورت حفار ای استفاده گردید و در زمان حفار قسمت پایین آننداری قسمت بالائی تونل (کاپوای قوسی فیوایدی، بیچ ستدا، و بتن پاشی) انجام می گرفت.

1-Full Face T.M. ; 2-New Austrian Tunnelling Method ; 3-Alpine Miner Tunneller ;

ماشینهای حفار چند بازویه - توسعه و پیشرفت ماشینهای حفار دو بازویه ناشی از تقاضای زیاد برای افزایش سرعت پیشروی که در ایجاد قضاها آماده سازی در معادن تقاضائی معمول است، می باشد. ماشین Dosco TB 600 قادر به حفر و بارگیری ۲۰۰ متر مکعب در ساعت است. این ماشینها نرخ گذرن سنگ را افزایش و در نتیجه زمان لازم برای حفر طول ناشی از تونل را کاهش می دهند، به نیایی دیگر، نرخ حفر با این ماشینها بالای رود. این نوع ماشین برای حفر تونلهائی با سطح مقطع چهار گوش، که کاربرد اصلی آنها در تونلها معدنی است، و اما قهای استخراجی بسیار مناسبی باشد (شکل ۶-۱-ز).

در شکل ۶-۷ الف یک ماشین حفار دو بازویه Dosco TB 3000 و ابعاد و شکل تونل حفر شده با آن نشان داده شده است.

تونل روزنبرگ^{۱۱}: حفار چند بازویه - این تونل با سیری به قطر ۱۱/۴۶ متر و یک سیستم حفار چند بازویه در سوئیس حفر شد. شکل ۶-۷ (ب) سیستم حفار چند بازویه سیری و شکل ۶-۷ (ج) مراحل حفر، حمل و نقل و نصب پوشش در این تونل را نشان می دهد. سطح مقطع حدود ۱۰۰ متر مربعی این تونل به طور یکجا توسط چهار بازوی حفار و بدون وجود هیچ گونه خطر برخورد این چهار بازو با هم حفر شد.

تأثیر ویژگیهای حفر سنگ بر عملکرد ماشین حفار بازوی

ماشینهای تونلسازی از جنبه قابلیتهای اجرایی حفارشان در شرایط زمین شناسی مختلف مورد مطالعه قرار گرفته اند. به هر صورت یکی از ویژگیهای مهمی که داشتن ارزیابی در مورد آن ضروری است، عملکرد ماشین در انواع مختلف سنگها باشد. تحقیقات در این زمینه بر تعیین شاخصها و ویژگیهای سنگ و برابری ارتباط بین این شاخصها و نرخ پیشروی متمرکز بوده است.

آزمایشهای لازم برای تعیین ویژگیهای حفر سنگ: از ماشینهای لازم برای تعیین شاخصها و ویژگیهای رفتاری سنگ در برابر برش و حفر بر تستهای آزمایشگاهی مختلف نظیر مقاومت، سختی و سایشی مبتنی هستند. پارامترهای مفرد مورد بررسی و بررسی قرار می گیرند و برای قضاوت کلی راجع به رفتار برش سنگ به صورت تجربی به نظر قرار داده می شوند. بر مبنای نتایج آزمایشگاهی، نسبتهای تجربی از بین نتایج آزمایشگاهی به منظور انجام یک ارزیابی منطقی از رفتار برش سنگ، استخراج می شود.

۱۳۳

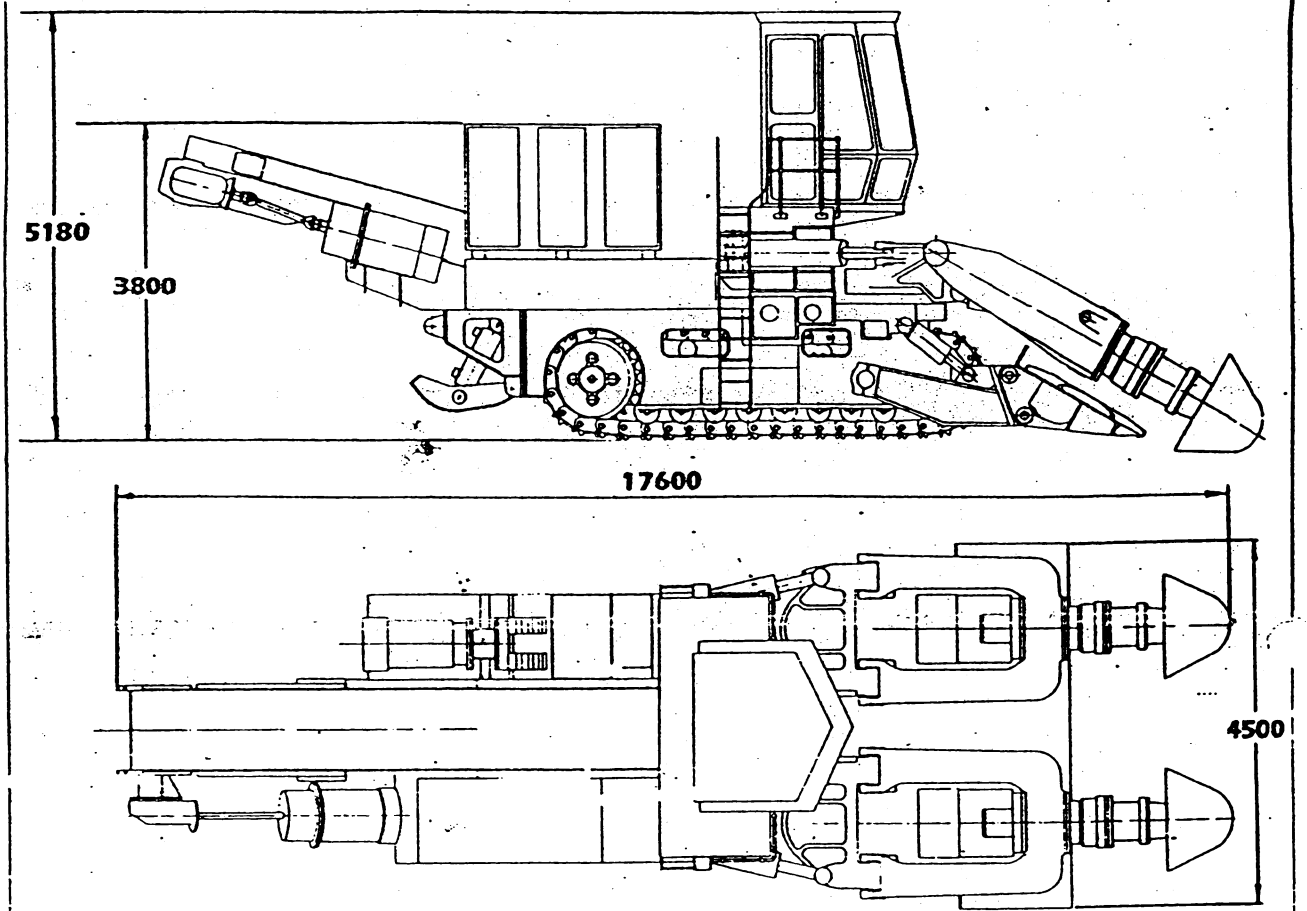

شکل ۶-۲ (الف): ماشین حفار دو بازوی مدل Doosan TB 3000

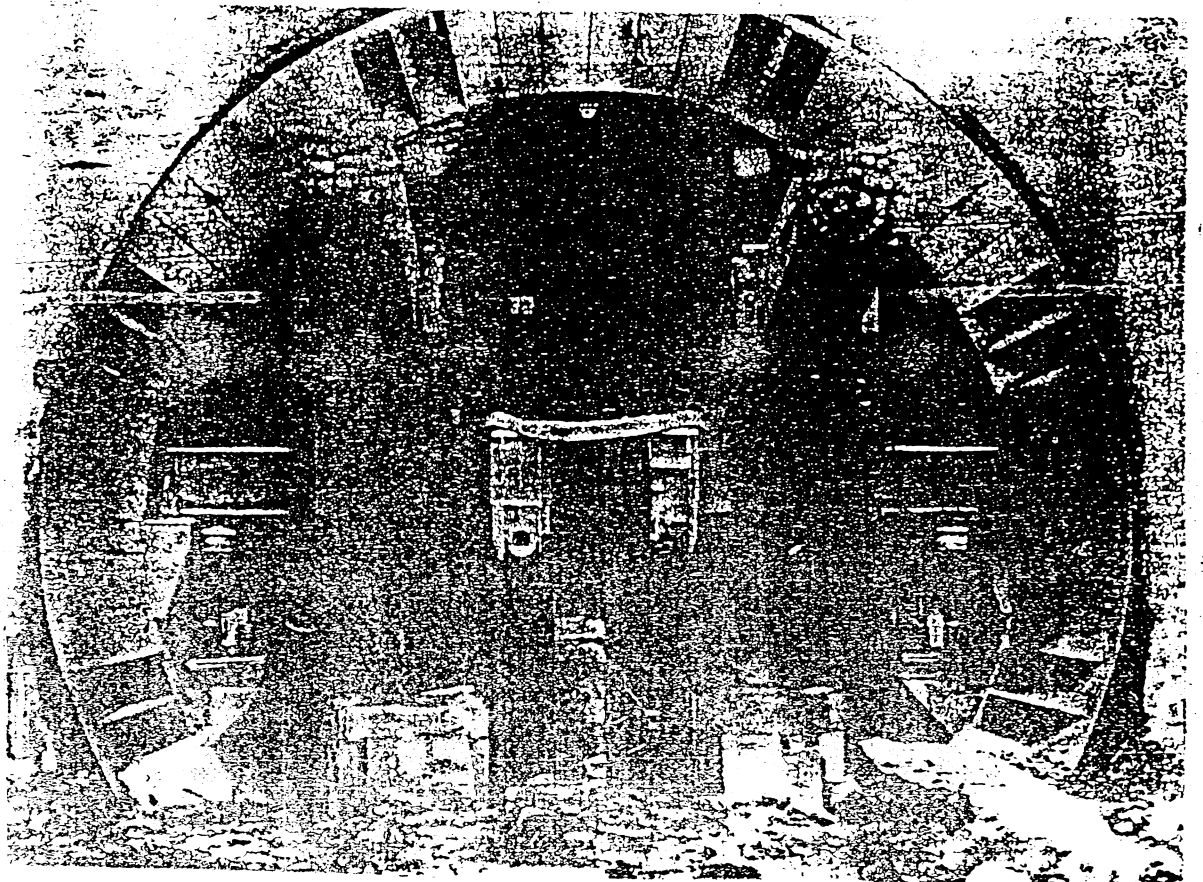

شکل ۶-۲ (ب): سیر با قطر ۱۱۴۶ متر به چهار بلژیکی چهار

Shield with central stage and four fixed part-face roadheaders

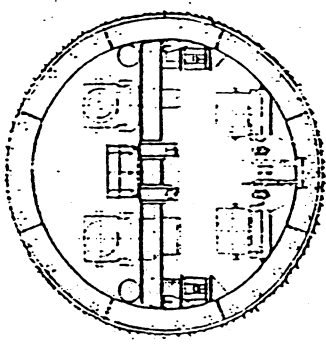

Fixing of lining

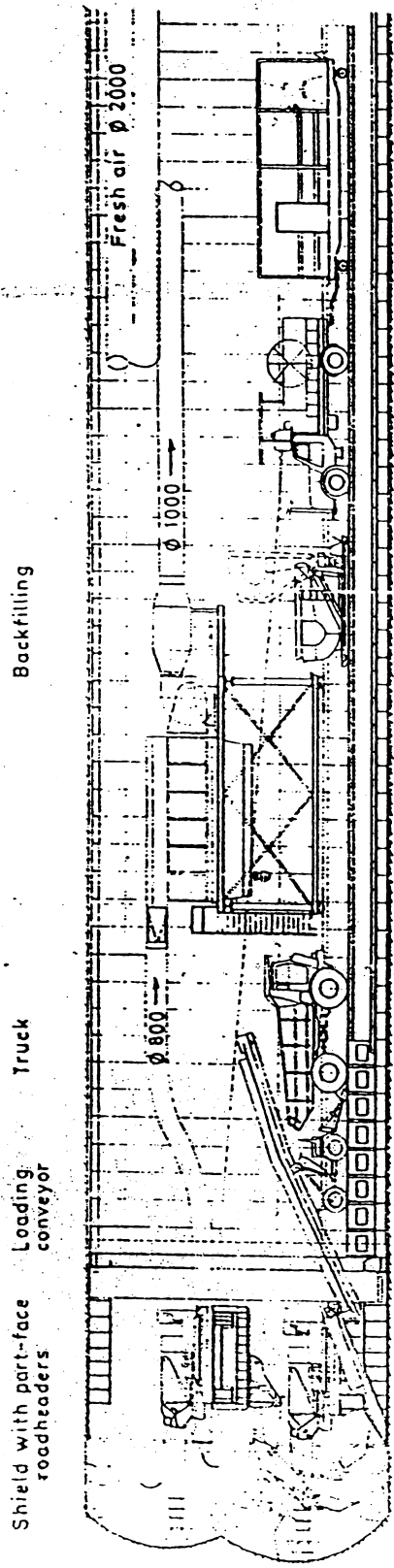
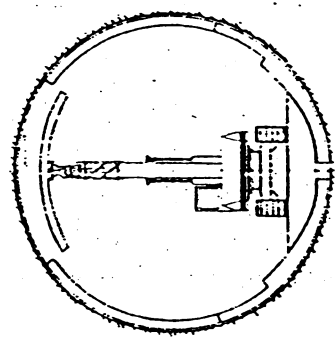

Control vehicle with the hydraulic gear

Dust suppression equipment

Shaking stage

Ram extended

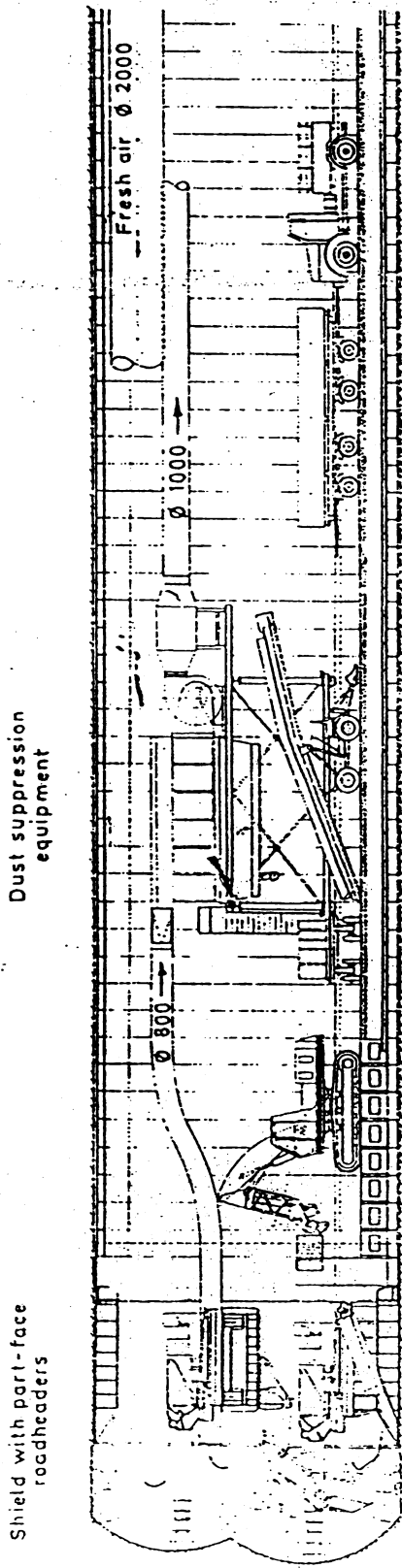

Lining transport

Temporary dewatering

Loading conveyor

Temporary rails

Stowing equipment

Ram withdrawn

شکل ۶-۷ (ج): تصویر شماتیکی از صفر تونل، حمل و نقل و نصب پوشش با ماشینهای

مصارف چند بازویی

Roxborough برش سنگ توسط سرمه ها را مورد بحث قرار داده و جنبه های تئوریک نیروهای برشی سرمه را بررسی و تجربی و تحلیل نموده است. نتایج تجربی و جوابهای حاصل از بررسیها و محاسبات تئوریک سازگاری و هماهنگی نسبتاً خوبی با هم داشته اند. طبق نظر Evans اعمال نیرو از طریق نوک سرمه سبب ایجاد یک ترک قوسی شکل در سنگ می شود (شکل ۶-۸) و میزان نیروی برشی سرمه طبق رابطه Evans برابر است با:

$$F_c = \frac{2tWd \sin 0.5(\frac{\pi}{2} - \alpha)}{1 - \sin 0.5(\frac{\pi}{2} - \alpha)} \quad (1-6)$$

ص ۳۷ - سمپار رودهدر
شکل ۳-۲

که:

F_c = نیروی وارد بر سرمه در جهت برش هنگامی

شکل ۶-۸: مدل ایوانس برای برش سنگ توسط سرمه*

شکست اتفاق می افتد

t = تنش کششی سنگ

W = عرض سرمه d = عمق فروروی سرمه یا عمق برش α = زاویه کج قرارگیری سرمه^(۱)

در شکل ۶-۹ (الف) تاثیر تغییر زاویه کج قرارگیری بر نیروی لازم برای شکست (F_c) نشان داده شده است. یک حد عملی برای زاویه کج قرارگیری سرمه وجود دارد که تابع شکل هندسی سرمه است و آن خود بر مقاومت، صورت و تیز ماندن نوک سرمه تاثیر دارد. در شکل ۶-۹ (الف) مشاهده می شود که برای مقادیر کمتر از حدود ۳۵° برای زاویه α ، نیروی لازم برای شکست با برش به میزان زیادی افزایش می یابد.

Roxborough همچنین تحقیقاتی در مورد انرژی ویژه^(۲) در ارتباط با برش سنگ انجام و معادله زیر را

ارائه داده است:

$$SE = F_c' / (Wd + d^2 \tan \theta) \quad (2-6)$$

که: F_c' = متوسط نیروی برش

θ = زاویه گنده شدگی (شکل ۶-۹-ب)

* منبع: سمپار کارشناسی ارشد علی فرسینجی منفرد، هفت تومیل بارودهدر، دانشکده فنی، دانشگاه تهران
1 - rake angle ; 2 - specific energy (MJ/m³); 3 - break out angle

چون از نظر نیروی برشی (Fc) مربوط است به نیروی برشی سرمته، پس لازم است که نسبت بین F(c) و متوسط نیروی برشی (Fc) نیز برقرار باشد. Roxborough استدلال کرده است که Fc را می توان به عنوان نیروی متوسط سرمته در نظر گرفت و این که بین Fc و نیروی متوسط برش (Fc') رابطه زیر برقرار است:

$$F_c' = F_c / R \quad (۳-۶)$$

که R برابر است با نسبت بین متوسط نیروی برشی سرمته (Fc) و متوسط نیروی برشی (Fc')، تجربه و بررسی ها نشان داده است که R قدرت از ۲ کمتر است. سنگ های ضعیف نظیر زغال سنگ کم قدری حدود ۲ و سنگ های مستحکم و سخت تخمین است به ۳ برسد.

از ترکیب معادلات ۱-۶، ۲-۶ و ۳-۶، معادله ۴-۶ حاصل می شود:

$$SE = K_1 / (K_2 + d)$$

$$K_2 = W / \tan \theta$$

$$K_1 = \frac{2LW \sin 0.5(\pi/2 - \alpha)}{R \tan \theta (1 - \sin 0.5(\pi/2 - \alpha))}$$

شکل ۹-۶ (ب) با استفاده از روابط فوق توسط Roxborough تهیه شده است و اهمیت فاصله بین سرمته ها، بگونه ای که تأثیر متقابل حوزه یا منطقه شکستگی حاصل از هر سرمته یا به بیان دیگر تأثیر متقابل زاویه کنده شدگی بتواند اثری ویژه مورد نیاز در سطح برش را کاهش دهد. تأثیر متقابل زاویه کنده شدگی یا منطقه شکستگی حاصل از هر سرمته وقتی شروع می شود که $\theta < \frac{S}{4}$ یا $\theta < \frac{S}{4} \tan \theta$ باشد. برای زاویه کنده شدگی ۵۲ درجه (زاویه کنده شدگی انبساطی)، طبق این رابطه، تأثیر متقابل وقتی تحقق خواهد یافت که نسبت فاصله دو سرمته به عمق فروروی سرمته ($\frac{S}{4}$) کمتر از

حدود ۲/۶ باشد. برای سنگ آهک و ماسه سنگ

تأثیر عمق فروروی یا برش بر انرژی ویژه و متوسط نیروی برش در شکل ۹-۶ (ج) نشان داده شده است. این نتایج نشان می دهد که متوسط نیروی برش تقریباً به طور خطی با افزایش عمق برش افزایش پیدا می کند. انرژی ویژه با افزایش عمق برش کاهش می یابد. روند نمودار نشانگر این نکته است که با افزایش عمق برش، از جایی به بعد انرژی ویژه ثابت می شود.

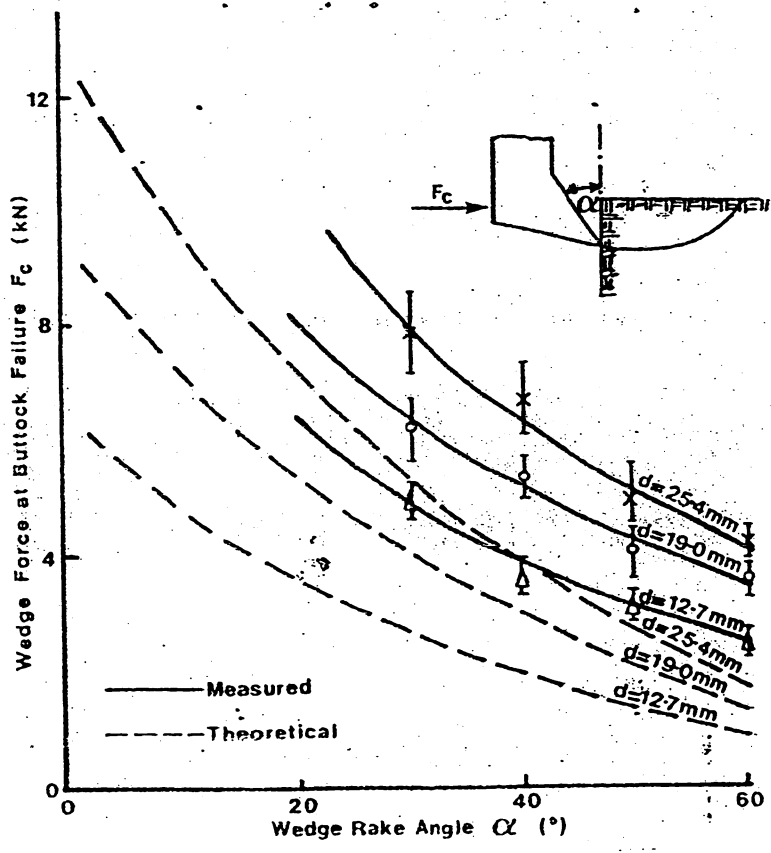

الف - تغییرات نیروی برشی لازم برای کندن بر حسب زاویه کج قرار میسرته در ماده ستن

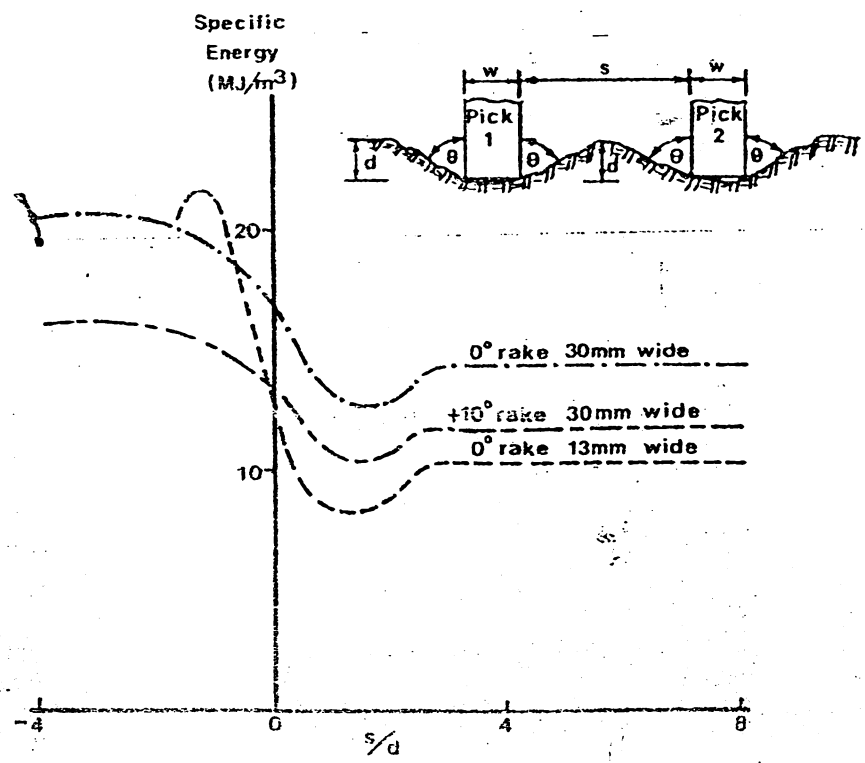

ب - رابطه بین انرژی ویژه (SE) و نسبت فاصله بین سوسنه ها به عمق برش (s/d)

شکل ۴-۶: فرآیند برشی سوسنه و انرژی ویژه حفر با شکل هندسی سوسنه و حالت رابطه متقابل دارند.

در شکل ۹-۶ (د) تأثیر فاصله سرشته‌ها از هم بر انرژی ویژه که بر مبنای تجارب آزمایشگاهی بر روی سه نوع سنگ بدست آمده، به تصویر کشیده شده است. همان طور که مشاهده می‌شود، تأثیر متقابل سرشته‌ها به عمق برش و نوع سنگ بستگی دارد. این نتایج نشانی هستند که تأثیر متقابل سرشته در حالت متناوب وقتی اتفاق می‌افتد که نسبت $\frac{a}{d}$ کمتر از حدود ۴ باشد.

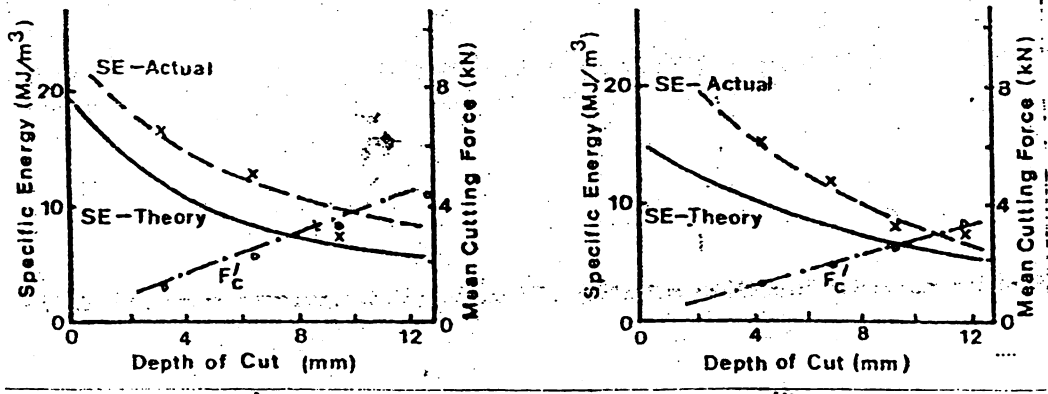

(ج) تأثیر عمق برش بر انرژی ویژه و نیروی برش متوسط
 (۱) سنگ آهک، ۳۰ میلی‌متر عرض سرشته، ۵۰ درجه زاویه کند شدن
 (۲) ماسه سنگ، ...

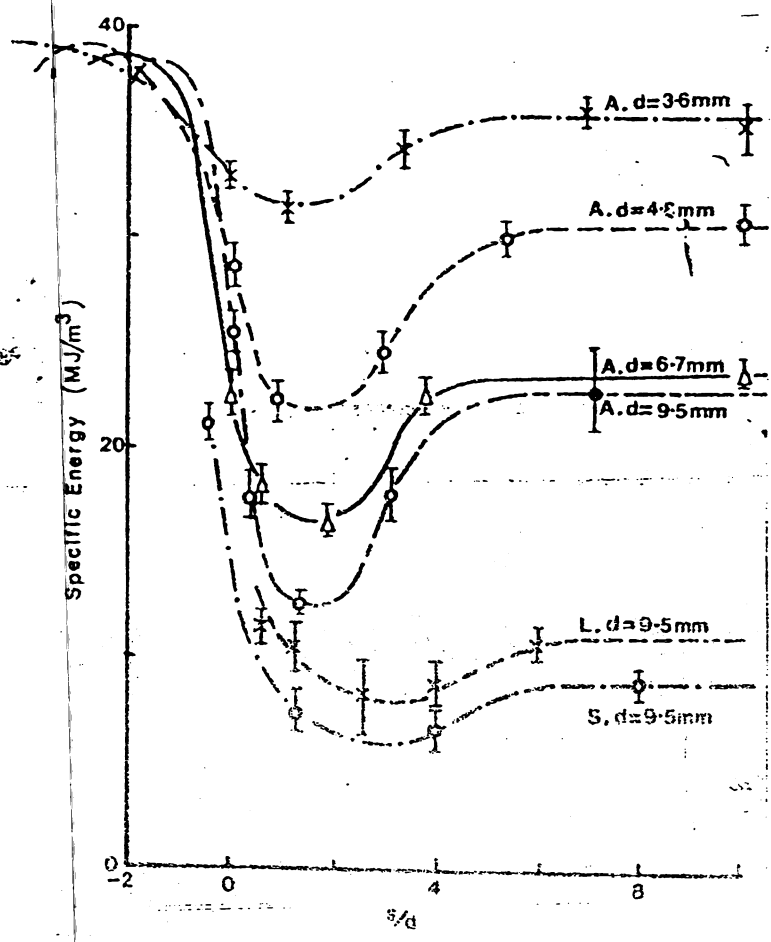

علائم و مقاومتها

- A = انهدریت
- L = سنگ آهک
- S = ماسه سنگ
- مقاومت فشاری
- ۱۰۰-۱۲۵ MPa = A
- ۱۱۰-۱۶۰ MPa = L
- ۳۵-۵۰ MPa = S
- مقاومت کششی
- ۱۱۵-۱۰ MPa = A
- ۶۸-۱۰۳ MPa = L
- ۱۱۸-۳ MPa = S

در این فاصله بین سرشته‌ها بر انرژی ویژه

شکل ۹-۶ (ا) : نیروی برش سرشته و انرژی ویژه بر مبنای تجارب آزمایشگاهی در حالت برش رابطه متقابل دارند

البته این حقیقت را نباید از نظر دور داشت که این نتایج بر مبنای مطالعات آزمایشگاهی بدست آمده اند. آزمایشها بر روی سنگهای صورت گرفته اند که از محل و محیط زمین شناختی خود یا تونل جدا شده اند. در نتیجه ضرورتاً شرایط یا حالت‌هایی که سنگ در محل طبیعی خود تحت تأثیر آن قرار داشت را منعکس نمی کند. بهر حال، این شکل سنج‌های آزمایشگاهی، بخش عمده‌ای از رفتار واقعی سنگ در برابر برش بر حسب دامنه آزمایشهای انجام شده و این آزمایش اصولاً با رفتار سرشته به کار گرفته شده برای یک نوع سنگ خاص مربوط است و نشان می دهد. با این وجود، باید در نظر داشت که در صورت امکان برای تکمیل و تأیید مطالعات و نتایج آزمایشگاهی بایستی آزمایشهای برجا انجام داد.

حالت کلی شکست سنگ بر اثر کاربرد یک سرشته چنگلی^(۱۲) در شکل ۶-۹ (ه) نشان داده شده است. این شکل طبیعت قوسی یا منحنی شکل گسستگی زمین واقع در جلوی سرشته و شکل معمول شکستگی قطعات خرد شده سنگ گسسته شده را نشان می دهد. در جریان برش، چنین گسستگی‌های سنگی و تشکیل فرقه سنگها متوالی اتفاق افتد و همین امر موجب بالا بردن رفتن مقدار نیروی برشی، حتی در مواقعی که عمق فروروی بارش کمیان باشد، می شود.

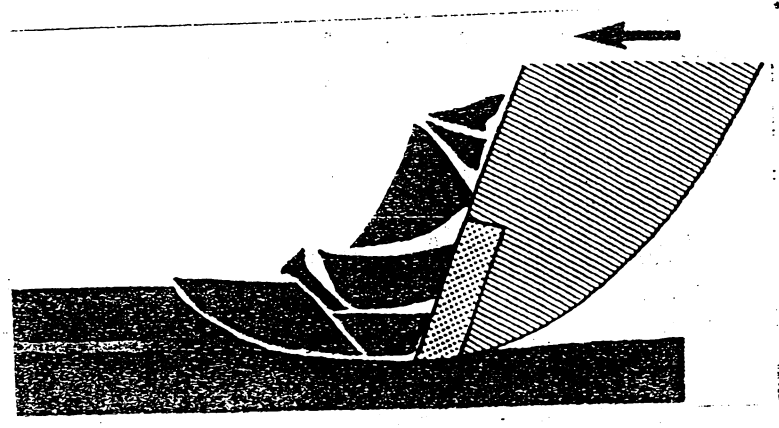

شکل ۶-۹ (ه): حالت یا شکل عمومی گسستگی سنگ در جریان برش با سرشته چنگلی انرژی ویژه به طور کلی مقدار انرژی لازم برای آزاد کردن یا جدا کردن واحد حجم سنگ از یک فرقه یکپارچه و صلب با استفاده از شکلی از مکانیزم برش یا شکستن می باشد. انرژی ویژه با نصب ابزارهای سنجش انرژی^{انرژی} صورتوری که سرشته‌ای را بر روی سطح لوب سنگی قرار داده شده در یک گیره طراحی شده بر مبنای منظور به حرکت در می آورد، در آزمایشگاه اندازه گیری می شود.

1-in situ testing ; 2-drag bit ; 3-chips

جدول ۶-۲ نتایج مطالعات آزمایشگاهی که به منظور تعیین انرژی ویژه با استفاده از ماشینهای حفار بازوی در شرایط مختلف زمین شناسی صورت گرفته است را نشان می دهد.

جدول ۶-۲: کاربرد ماشینهای حفار بازوی در لایه های توده ای، بسیار درزه دار و انرژی ویژه

توضیح عملکرد برش	انرژی ویژه حفار تعیین شده در آزمایشگاه در این لحظه یا وزن ماشین حفار بازوی سنگین (MJ/m ³) متوسط	۲۵-۳۰
استفاده از ماشین تنها وقتی از نظر اقتصادی توجیه پذیر است که زگی یا لایه نازک (کمتر از ۰.۱۳ متر) باشد. مشاوره های	۱۵-۲۰	۲۵-۳۰
تفصیلی و تغییر روشها در برش سنگهای سختی توان کل کمیاب شد عملکرد ماشین ضعیف است. تغییرات منظم سرمته های که اندکی فرسوده شده اند موجب افزایش انرژی لازم و کاهش قدرت سایش سرمته می شود. در این موارد سرمته های مخروطی می تواند عملکرد بهتری داشته باشد و کاهش سرعت موتور برش سودمند خواهد بود.	۱۲-۱۵	۲۰-۲۵
عملکرد ماشین ضعیف تا متوسط است. در سنگهای ساینده، سرمته ها با سستی به طور مرتب بازید شوند، چون سرمته ها نیز عملکرد را بهبود می بخشد.	۸-۱۲	۱۷-۲۰
عملکرد ماشین متوسط تا خوب و فرسودگی اجزای ماشین کم است. در سنگهای ساینده سرمته ها باید به طور منظم تعویض شوند.	۵-۸	۸-۱۷
ماشین برای این سنگها کاملاً مناسب است. سرعت پیشروی بالایی باشد. کل سنگ در پاشن ترین رده در این نوع سنگها قرار دارد با این ماشینها به جای برش، کفده و شگافه می شود و می توان به سرعت برای بسیار بالای پیشروی در این سنگها است یافت.	زیر ۵	زیر ۸

بر مطالعاتی که توسط Fowell و McFeat-Smith برای اندازه گیری توان مصرفی در حفاریهای مختلف برش به وسیله یک ماشین حفار بازوی شرکت Posco صورت گرفت، توان جذب شده توسط ماشین با روش سیستمات

و حجم و سرعت حفرتگ کنده شده در جریان هر یک از حالت‌های مختلف برش و برای انواع مختلف سنگ‌ها اندازه گیری شده. عوامل و پارامترهای زیر پس از این مطالعات و مقایسه آنها به عنوان نتایج اجرائی عملیات اندازه‌گیری شاخص شکستگی^(۱): این شاخص تعیین کننده تعداد متوسط صفحات نامیوستگی (درزه‌ها) صفحات لایه بندی، ترکها و غیره) در هر متر از هر لایه اصلی سنگ می باشد که آن را به طور عمودی یا افقی قطع کرده است.

ضریب تغییر شکل^(۲): این ضریب معیاری جهت ارزیابی سختی سنگهای چینه کار توپلی باشد که توسط جلیش اشیت نشان داده می شود:

$$\text{ضریب تغییر شکل} = (R_c - R_i) / R_c$$

که: R_c = مقدار ثابت جیش بعد از ۲۰ آزمایش

R_i = مقدار جیش اولیه (مقدار جیش در اولین آزمایش)

انرژی کاویزه^(۳): انرژی مصرفی توسط تاج خنار یا سر برشی برای حفرت واحد حجم سنگ برای هر لایه و به طور کلی به صورت انرژی لازم برای واحد حجم سنگ حفرت شده تعریف می شود.

نرخ حفرت یا برش^(۴): زمانی که برای حفرت حجم سنگ حفرت شده مصرف گردیده است را به منظور تعیین نرخ حفرت اندازه گیری می کنند. حجم سنگ حفرت شده در واحد زمان (معمولاً ساعت) را نرخ حفرت گویند. شکل‌های ۶-۱۰ (الف) و (ب) نتایج حاصل از این مطالعات را نشان می دهد.

بر موارد زیر به عنوان نکات مهم حاصل از این نتایج و مشاهدات به جای صورت گرفته در جریان این مطالعات تأکید شده است:

۱- عملکرد ماشین برش مجوزیادی تحت تأثیر ویژگیهای رفتاری توده و ماده سنگ^(۵) صفحات ماشین، مشخصات توپلی و شرایط عملیاتی قرار دارد.

۲- در صورتی که عمل حفرت شرایطی انجام گیرد که مشکلات تخلیه مواد حفرت شده و شرایط عملیاتی مانعی ایجاد نگردد یا سنگها و ترکهای ماده سنگ بیشترین تأثیر را در عملکرد برش ماشین از خود نشان می دهد.

1- Break Index ; 2- Deformation Coefficient ; 3- Specific Energy ;
4- Cutting Rate ; 5- rock material and mass behavioural properties

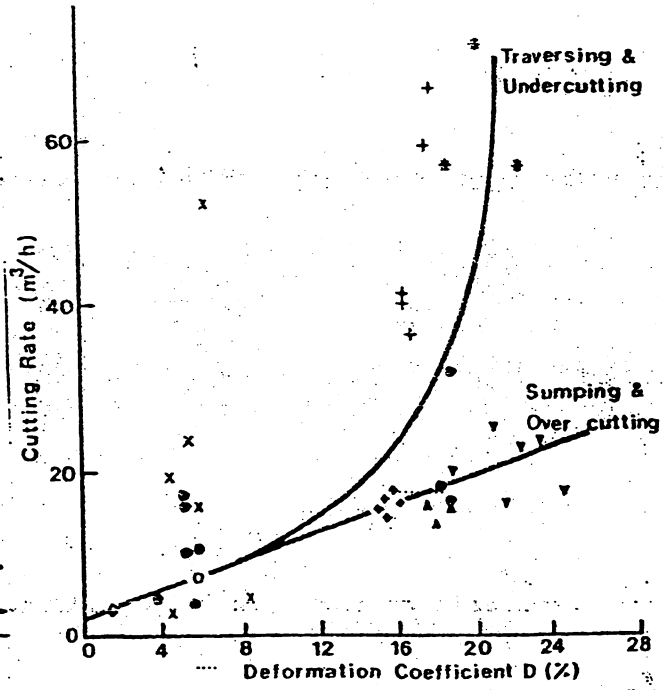
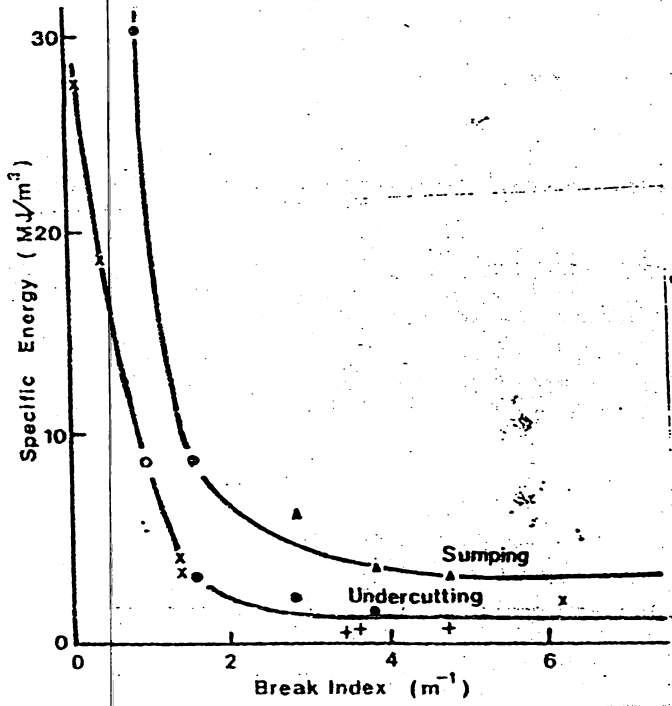

۱- تأثیر ضریب تغییر شکل بر نرخ حفار برای ماس سنگ، ۲- تأثیر شاخص شکست بر انرژی ویژه در لایه‌ها گل سنگ
 ذغال سنگ، گل سنگ، x

شکل ۶- الف) : نتایج عملکرد برش ماشین حفار بازویی؛ تأثیر پارامترهای مربوط به برش

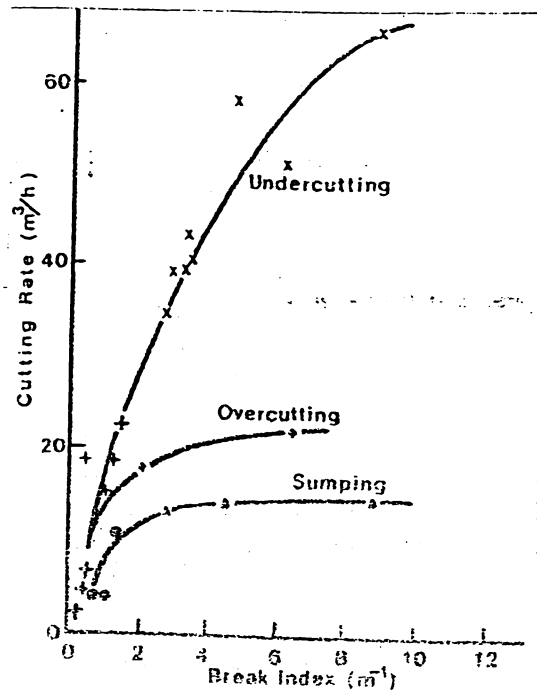
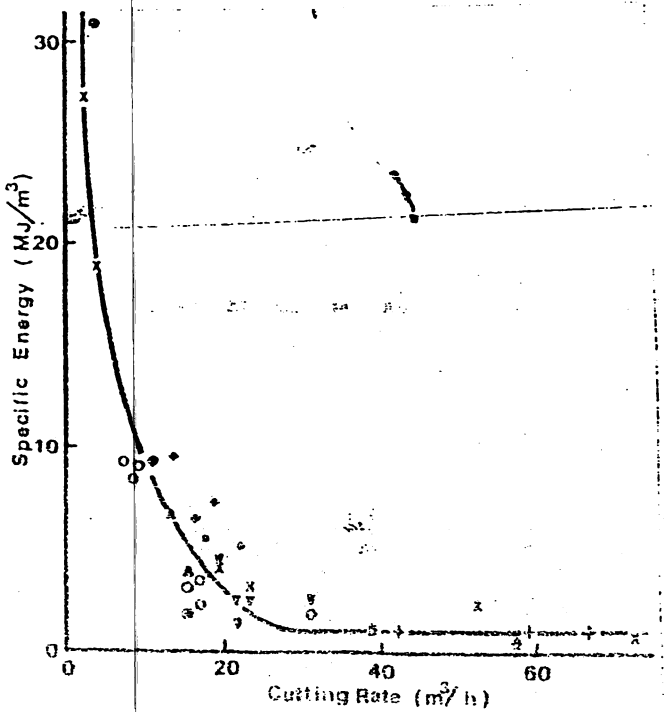

۱- تأثیر شاخص شکست بر نرخ حفار در لایه‌ها گل سنگ و ذغال سنگ، ۲- ارتباط کلی بین نرخ حفار و انرژی ویژه برای گل سنگ

شکل ۶- ب) : نتایج عملکرد برش ماشین حفار بازویی؛ تأثیر پارامترهای مربوط به برش

۳- ترکهای باز یارگیر ضعیفهای طبیعی در ساختار سنگ به میزان زیادی بر عملکرد برش، بهمانگونه که در شکل ۶-۱۰ (الف-۲) نشان داده شده است، تأثیر دارد.

۴- مطابق شکل ۹-۱۰ (ب-۲) با افزایش نرخ حفر، انرژی ویژه شدت کاهش یافته است. همان طور که مشاهده می شود نرخ حفر ماشین حفار بازوئی مورد استفاده در این تحقیق در محدوده انرژی ویژه بالای حدود ۱۵ مگاژول بر متر مکعب افت قابل ملاحظه ای دارد.

۵- شکل های چهارگانه برش (حرکات بازو، فروروی، حرکت عرضی، زیر بری، رو بری)؛ نتایج نشان داده شده بر اثر شکلهای چهارگانه برش یا حرکات بازو نشانگر این نکته هستند که با برنامه ریزی درست حرکات بازو می توان افزایش راندمان را انتظار داشت. تفاوت های راندمان برش در هر یک از حرکات چهارگانه بازو نشان می دهد که با برنامه ریزی و اجرای دقیق مراحل برش می توان به بهره وری بسیار خوبی از عملکرد برش دست یافت. علاوه بر برنامه ریزی صحیح و مهارت اپراتور (اجرای دقیق) شرایط لایه بندی و نوع سنگها نیز در دانسته شده ای بر عملکرد حفر تأثیر گذار هستند.

طراحی، کنترل و هدایت پیشرفت ماشینهای حفار بازوئی

کاربرد CAD به منظور طراحی تاج حفار: تاج نقش عمده ای در عملکرد ماشین حفار

بازوئی ایفاء می کند و تجربه نشان داده است که طراحی تاج حفار به کمک کامپیوتر منافع زیادی در بر داشته

است. طراحی توسط کامپیوتر امکان این که انرژی برش بهتر و مطلوبتر تهیه شود را فراهم آورده است و

سطح مقطع سنگ توسط هر سرته بسته به موقعیت فضائی آن روی تاج حفار بریده یا کنده شود. خروجی

برنامه CAD امکان انجام بررسی در مورد تکنواختی کلی برشهای متوالی را امپرسی سازد و در نتیجه امکان تعیین

توزیع بار بین سرته ها، که عامل مهمی در رابطه با نرخ فرسودگی یا سایش سرته ها است، را به دست

می دهد. با خروجی چنین برنامه هایی می توان سطوح لرزش تاج حفار را نیز بررسی و تعیین کرد.

منافع حاصل از کاربرد CAD در تاج حفار ماشینهای حفار بازوئی عبارتند از: توانائی طراحی

دست عملکرد بهتر برش، توزیع بهتر بار بین سرته ها، و کاهش عمده میزان لرزش ماشین.

هدایت پیشرفته: هدایت اتوماتیک ماشین حفار بازوی توسط Wallis در حفرتول با استفاده از یک میکروپروسسور به نام ZED MINER پیشنهاد گردید. مزایای استفاده از چنین سیستمی به شرح زیر بیان شده است:

* صرف نظر از موافقی که بازوی ماشین و دیگر اجزای آن بسته به موقعیت قرارگیری شان در برابر دید ایجاد می کنند، عملکرد (اپراتور) کنترل بهتری بر برش کل جبهه کار دارد. در ضمن بدلیل وجود گرد و غبار ایجاد شده در جریان عمل برش، در صورت هدایت مستقیم میلان دید ضعیفی وجود دارد که هدایت اتوماتیک این مشکل را مرتفع می سازد.

حفرتول با چکشهای ضربه ای هیدرولیک

چکشهای دستی هوای فشرده بخورگشته ده ای در عملیات احداث تونل به کار گرفته شده اند و حتی در حفرتولهای کوچک مقطع، روش اصلی حفرا تشکیل داده اند. به کارگیری چکشهای ضربه ای هیدرولیک به هر حال در تونلسازی تمام رخ، ابداعی نسبتاً جدید در ایتالیا است که تعدادی از تونلها در آن کشور با استفاده از این روش حفرتول شده اند. Smith اظهار داشته است که اولین کاربرد عمده چکشهای ضربه ای هیدرولیک به دهه ۱۹۶۰ بر می گردد که این تکنیک در تونلهای بزرگ متعددی به کار گرفته شده است. چکشهای ضربه ای هیدرولیک ابتدا در راهسازی و خرد کردن بتن و سپس به عنوان روش حفرتول خرد کردن سنگ در معادن کاربرد عمومی یافتند. این ابزار برای این که در مایه های معدن ذغال سنگ بتوانند سهولت و راحتی عمل حفرا انجام دهند، بر روی ماشینهای نصب شده بودند.

چکشهای هیدرولیک ۳ تنی با قدرت اعمال انرژی ضربه ای در حدود ۶۰۰۰ ژول، کاربرد این چکشها در حفرتول بویژه در تونلسازی تمام رخ شیخو قابل ملاحظه ای افزایش داده چکش بر روی تپت بازوی هیدرولیک مناسب و این مجموعه بر روی یک شاسی متحرک معمولاً ریلی نصب شده است. چکش خطرهای معمولاً با سرته های اسکندای تجزیه می شود.

مزایا : حفرت با چکش ضربه ای کاهید ریگ لایه - فرایای اصلی این نوع روش حفرت طول عبارتند از:

- ۱- در این روش نیازی به چالزنی و آتشیاری جهت کار طول نیست.
- ۲- سنگ خرد شده را می توان به زمان با حفرت باگیری نمود، مشروط بر این که سطح مقطع طول بچه کافی بزرگ باشد.
- ۳- قطعات بزرگ سنگهای خرد شده را می توان با چکش ضربه زن خردتر کرد و به اندازه مورد نظر رساند، در نتیجه امکان انتقال و جایابی مراد خرد شده با تقریباً کلیه سیستمهای حمل و نقل و بویژه تانکرها (نوار ۱۰۰ متری است).
- ۴- حفرت طول تمام رخ با این روش در بسیاری از شرایط زمین شناسی که سطح مقطع طول از ۳۰ متر مربع تجاوز است، امکانپذیری باشد.

۵- محیط طول با حداقل اضافه حفرت با پس زدگی حفرتی شود.

شیوه حفرت : مراحل حفرت در مرکز حوضه کار از حدود ۵ تا ۱۵ متری بالای کف شروع و تا عمق حدود

۵ تا ۲ متر حفرتی شود. عمل حفرت با دیواره های جانبی و کف ادامه می یابد و در نتیجه شکافی ایجاد می شود که سنگهای

قسمت بالای حوضه سمار روی آن قرار گرفته است. عمل کندن به سمت بالا تا تکمیل سطح مقطع طول ادامه می یابد.

شرایط مناسب کار به این روش حفرت طول برای چینه های بالایی نمدی خوب و ترک دار متاسترن

روشن است. شرایط سنگی توده ای می تواند از نرخ پیشروی تا رسیدن به یک سرعت پیشروی که از خط

اقتصادی متغیرن به صخره نباشد، بگاهد در سنگهای محکم که دارای درزه های زیاد باشند و بر فشاری شبیه

لایه های دارای باند های ضعیف در سینی لایه ها از خورد نشان دهند، می توان با استفاده از چکشهای ضربه ای

* نجوم وضعیت آمیزی ارقام به حفرت طول نمود.

با استفاده از این روش در پنج طول در ایالتیای نرخ پیشروی در محدوده ۲ تا ۹ متر در سفت (۱۲)

ساعت) و به طور متوسط ساعت دست یافته اند و حجم سنگ خرد شده بین ۳۰۰ تا ۹۰۰ متر مکعب بود

طول Rieti در نزدیکی رم به طول ۲ کیلومتر به منظور ایجاد یک راه دو بانده به سطح مقطع ۸۰ متر مربع

(ارتفاع ۷/۲ و عرض ۱۱ متر) در لایه های آهکی بالایی نمدی خوب خرد شد. در هر روز کاری (۲۴ ساعت)

طی پنج سیکل ۸-۷ متر طول حفرت و نگهداری شد و باربری مواد خرد شده نیز صورت گرفت. برای نگهداری

از قاره های قوسی فلزی چهار تنه که به فواصل ۵ متری از هم نصب شده بودند و برای باگیری به زمان با حفرت

لودر تخلیه از جلو و برای حفار از حلیش ضرب برای مدل Liebherr ۹۶۲ استفاده شد که نرخ پیشروی آن آن ۵ متر در ۱۲۵ ساعت بود.

تول دیگری که با این روش احداث شد ۷ کیلومتر طول داشت و به منظور ایجاد راه آهن دور به سیر در لایه های ماسه سنگی، ماری و شیشه های آذرین شیبت چین خورده، گسله و گسله های عمیق حفار شد. عملیات در چهار سبیل و با نرخ پیشروی ۰.۱ متر در ۲ ساعت انجام گردید. عملیات حفار و بارگری بهرمان انجام می شد.

ماشینهای حفار بازوئی: عملکرد در شرایط مختلف زمین شناسی

در جدول ۶-۳ نوع و خصوصیات ماشینهای حفار بکار گرفته شده برای تولید یا معادن مختلف همراه با وضعیت عملکرد آنها و شرایط زمین شناسی که تولید یا معادن در آن حفار شده اند، نشان داده شده است. اطلاعات نشانگر این است که نرخ حفار تولید یا معادن مختلف در دامنه گسترده ای تغییر کرده اند. بهر حال، نکته مهم قابل استنتاج از این اطلاعات، این است که ماشینهای حفار بازوئی می توانند ماشینهای با ظرفیت برش بسیار بالا باشند که این امر مهمی در عملیات معدنکاری که سرعت حفار از بجایی زمین شاخصهای اجرائی است، می باشد.

ملاحظات و اظهار نظرهای نهائی

- ۱- ماشینهای حفار بازوئی دارای اعطاف پذیری خوب در عملیات و توانائی برش توپها و راپروها
- ۲- در صورتی که تولید در شرایط سنگی لایه ای که دارای باندهای عریض سست در حینه کار تولید هستند، حفار شود می توان در ابتدا اقدام به حفار این باندهای سست نمود. در نتیجه این عمل امکان آزاد شدن تنش و تضعیف شدن سایر لایه های تشکیل دهنده حینه کار را فراهم می آورد که سپس از آن می توان آنها را

استفاده از آن

۳- استفاده از آنفشان یا هبش آب با فشار بالای ۷۰ بار (bar) می تواند گشتی عمده ای در نیروهای برشی سرشته ایجاد کند.

توتل/معدن	نوع و مشخصات اصلی دستگاه	عملکرد	وضعیت زمین‌شناسی
7. Road Tunnel, Muscat. 13.7 m (height) x 17.5 m (wide). Separate passes of roadheader cutting 4.7 m x 6.8 m profile CSA = 210 m ²	AM 75 M/c wt.= 52 t Power = 290 kW	MCC: Av.= 22.8 m ³ /h PC: Av.= 0.155 /m ³	Thickly bedded peridotite and serpentinite, 70-170 MPa UCS
8. Monopol Colliery, FRG. Roadheading CSA = 20.7 m ²	AM 75 M/c wt.= 50.5 t Power = 290 kW	AR: Av.= 9.45 m/day Max.= 18 m/day	Coal Measures rocks with approx. 60% sandy clay slate, 50-70 MPa UCS
9. Western Collieries, Australia. Room & pillar mining Rectangular profile Hi: 2.5-2.8 m Width = 5.6-3 m	AM 65 M/c.wt.= 32 t Power = 289 kW	MCC: Av.= 170 Vh Max.= 230 Vh	Coal, 18-27 MPa UCS
10. Mines in Selby Coalfield, UK. Roadheadings/ development drivages:			
Wistow	BJD Heliminer	Max.AR = 20 m/shift & 174.2 m/week	Mainly coal drivage
Riccall & Whitemoor	JCM	Max.AR = 10 m/shift & 99.7 m/week	Mainly coal drivage
Riccall	LN 100	Max.AR = 11 m/shift & 102 m/week	Mainly coal drivage
Whitemoor (arch profile)	Dosco Mk.II A	Max.AR = 7 m/shift & 58.3 m/week	Mainly coal drivage
Wistow (arch profile)	Dosco TB 600	Max.AR = 4.7 m/shift & 57.5 m/week	Mainly coal drivage
Wistow (arch profile)	Dosco Mk.III	Max.AR = 8 m/shift & 78 m/week	Mainly coal drivage
Riccall (arch profile)	Dosco Mk.IIB	Max.AR = 6 m/shift & 62 m/week	Mainly coal drivage
11. Mines In Western Coalfield, UK. Roadway drivages			
Holditch	Dosco LH 1300	Av.AR = 40 m/week Max.AR = 102 m/week	In-seam drivage
Littleton	AS RH 25	Av.AR = 45 m/week Max.AR = 123 m/week	In-seam drivage

جدول ۲-۹ - عملکرد چند نوع رودهدر در تونلها و معادن مختلف [۲]

تونل/معدن	نوع و مشخصات اصلی دستگاه	عملکرد	وضعیت زمین‌شناختی
1. Balsareny Mine, Spain Room & pillar mining	AM 100 M/c wt.= 96.4 t Power = 500 kW Min.H = 2.9 m Max.H = 6.9 m	MCC: Av.= 352 t/h Max.= 364 t/h	Potash, 24 MPa & rock salt, 31-40 MPa UCS
2. Friedrich Heinrich Colliery, FRG. Roadheading Arch profile Steel supports CSA = 21 m ²	AM 100 M/c wt.= 94 t Power = 450 kW	AR: Av.= 10.4 m/day Max.= 22 m/day	Sandy shale to sandstone, 60-100 MPa UCS
3. Pasquasia Mine, Italy Room & Pillar mining Max. thickness: 7.2 m	AM 100 M/c wt.= 104.4 t Power = 630 kW	MCC: Av.= 228 t/h Max.= 270 t/h	Potash-salt, 33-53 MPa UCS
4. Greenside Colliery, RSA Room & Pillar mining Profile cut: H = 5.5 m; B = 7 m M/c capability: H = 6.6 m; B = 9.5 m	AM 100 M/c wt.= 100 t Power = 600 kW	MCC: Av.= 207 t/h Max.= 310 t/h	Coal of 20-60 MPa UCS & stone rolls of up to 150 MPa UCS
5. Saarbergwerke, FRG. Roadheading CSA = 20 m ²	AM 100 M/c wt.= 97 t Power = 500 kW	AR: Av.= 13.4 m/day & 267 m/month (20 days) Max.= 6.4 m/shift & 21.6 m/day MCC: Av.= 34.3 m ³ /h Max.= 51.07 m ³ /h	Coal Measures, up to 120 MPa UCS
6. By-pass Tunnel, Kouris Dam Irrigation Project Cyprus Full face mechanisation of horseshoe profile CSA = 22 m ²	AM 75 M/c wt.= 52 t Power = 290 kW	MCC: Av.= 21.3 m ³ /h AR: Av.= 8.75 m/day PC: Av.= 0.074 /m ³	Horizontally layered limestone & marl, 50-110 MPa UCS

تونل/معدن	نوع و مشخصات اصلی دستگاه	عملکرد	وضعیت زمین‌شناختی
12. Sutton Manor Colliery, UK. Roadheading. Arched profile	AS RH 22 with high pressure water assisted cutting	Mudstone (35 MPa) MCC: (with jets) = 82.66 m ³ /h MCC: (without jets) = 40.66 m ³ /h Sandstone (150 MPa) MCC: (with jets) = 7.35 m ³ /h MCC: (without jets) = 5.0 m ³ /h Av.PC = 0.83/m	Variable Cross-Measures strata
13. Mines in North Yorks Coalfield Headings/drivages		Max.AR (m/week):	
Whitmoor	Joy 12 CM 5	111.5	In-seam drivage
Wislow	BJD Heliminer	172.2	In-seam drivage
Royston Drift	Dinthead	162.4	In-seam drivage
Riccall	Lee Norse 800	113.0	In-seam drivage
Prince of Wales	Dosco LH 1300	108.7	In-seam drivage

AV.MCC= Average machine cutting capacity

MAX.MCC=Maximum cutting capacity

AV.AR = Average advance rate

MAX. AR = Maximum advance rate

M/C WT = Machine weigh

AV.PC = Average pick consumption

CSA = Cross - sectional area

ظرفیت متوسط حفاری

دستگاه (نرخ حفر)

حداکثر ظرفیت حفاری دستگاه

متوسط میزان پیشروی

حداکثر میزان پیشروی

وزن دستگاه

متوسط مصرف بیت

سطح مقطع حفاری

عهد توسعه و به بازار آمدن ماشینهای حفار بازوئی سنگین در عین حالی که ویژگیهای اصلی برش

این طراحی خوب تاچ حفار حفظ کرده است، توانایی برش انواع سنگهای

سخت تر را افزایش داده است.

۵- دامنه کاربرد ماشینهای حفار بازوئی در شرایط سنگی سخت، بخوبی فرایند ای افزایش یافته است.

این امر توسعه انواع سنگین ماشینها و در نتیجه افزایش قابل ملاحظه کارگیری چنین ماشینهای توسعه یافته

را موجب شده است.

۶- سطح حاصل از کاربرد CAD در تاچ حفار ماشینهای حفار بازوئی به طور عمده عبارتند از: توانایی

طراحی برای عملکرد بهتر برش و توزیع بهتر بار بین سرمه‌ها، همراه با کاهش عمده سطح لرزش.

۷- آفتابهای فشار بالا سهم عمده ای در بالا بردن نرخ حفرداشته اند و در عین حال انرژی ویژه
حفرو میزان گردوغبار تولیدی کاسته اند.

۸- ظهور ماشینهای حفار بازویی سنگین بسرعت مشخص کرد که سرمتدهای برشی در زحمت توسعه
از رشدی همپای ماشینهای حفار بر خوردار نبوده اند.

۹- ماشینهای حفار بازویی نقش عمده ای در حفارهای ذغالی و شرایط سنگی نرم در انگلستان
ایجاد کرده اند و ولی وقتی در سنگهای محکمتر با مقاومت بالای ۷۰ مگا پاسکال به کار گرفته شدند، مشکلات
و محدودیتهای طرحهای ماشینها آشکار شدند. برش سنگهای محکمتر موجب مصرف بیش از حد سرمت، هزینه های
بالای تعمیر و نگهداری و وارد آمدن خسارات عمده به ماشین می شد و در نتیجه استفاده از ماشینهای حفار بازویی قلبی
از جنبه اقتصادی توجیه پذیر نبود. توسعه و پیشرفت ماشینهای حفار بازویی سنگین بنحویز یاری دهنده شرایط سنگی
که با این ماشینهای تولیدسازی می توان حفار کرد را گسترش داد.

۱۰- شکل قوسی را بردهای معدنی به نظری رسد که مهمترین عامل در کاربرد گسترده این ماشینها در معادن
ذغالست انگلستان باشند.

۱۱- هدایت اتوماتیک ماشینهای حفار بازویی توانائی حفار مقاطع توپلی و راندن و حل و بردن ماشین را افزا
یافته است. با هدایت اتوماتیک می توان پیشروی را علی رغم فقدان دید لازم بدلیل گرد و خاک ایجاد شده، ادامه داد.
۱۲- چکشهای ضرب ای هیورولیک می توانند نیاز به چاقویی و آشناری در حینه کار توپل را حذف کنند. مزیت
هم این روش بارگیری بهرمان با حفار است که امکانی دهد توپل سطح مقطع کافی داشته باشد. این روش برای شرایط
زمین شناسی که سنگها درزه دار و لایه بندی صاف باشد، مناسبترین روش تولیدسازی است.

نیاز به ماشین ارزان، سبب و متحرک برای حفار و نگهداری فضاهائی با هر شکل سطح مقطع احساس می شده
است. ماشینهای حفار بازویی در ترکیب با سپرهای تولیدسازی تا حد زیادی به این نیاز پاسخ داده اند.

جدول ۳-۷: پیروژه‌های متونلسازی قطر کوچک

۷	۶	۵	۴	۳	۲	۱	پیروژه
							مشخصات فیزیکی تونل:
آب	آب	فاصلاب فاضلاب	فاصلاب	آب	آب	فاصلاب	کاربرد
۳٫۸	۳٫۸	۳٫۲	۲٫۹	۲٫۳	۲٫۲	۲	قطر حفر شده (m)
۳	۳	۲٫۷	۱٫۸	۱٫۵	۱٫۵	۱٫۴	قطر نسبی از پوشش (m)
۵٫۱۵	۴٫۹	۸٫۲	۲٫۷	۱٫۲	۰٫۳۷	۵٫۴	طول (کیلومتر)
چاه	چاه	شکاف	چاه	چاه	تونل	چاه	راه دسترسی برآشروع
							جنس‌های زمین شناختی و مشخصه‌های مقاومتی:
گنایس	گنایس	گنایس	گنایس	گنایس	گنایس	گنایس	نوع سنگ
۸-۱۶	۷-۱۴	۷-۲۴	<۵	۱-۲۴	۷-۱۴	۵-۱۵	مقاومت سنگ (MPa)
۲۵	۱۷	۶۸	۲۵۵	۴۵	۱۷	۱۷	شدت جریان آب $\frac{L}{100m}$
							ماشین تونلسازی:
MK12	MK12	MK10	MK8	MK6	MK6	MK6	Järva مدل
۰٫۶	۰٫۶	۱٫۲	۱٫۲	۰٫۶	۱٫۲	۱٫۲	(m) Stroke
۱۲٫۶	۱۲	۱۲	۱۳	۱۲٫۶	۱۲	۱۳	سرعت پیشانی برش (rpm)
۱٫۸	۱٫۸	۲٫۱	۴٫۹	۰٫۶	۱٫۵	۲٫۴	نفوذ معمول $(\frac{m}{h})$
۱۷	۱۸	۲۴	۱۲*	۷	۱۳	۲۲	پیشروی معمول $(\frac{m}{day})$
							شرایط کاری در تونل:
۵x۲	۵x۲	۵x۲	۵x۳	۵x۲	۵x۲	۵x۲	شیفت \times روز / روز
۹	۱۰	۹	۸	۸	۱۰	۸	ساعت
							تأخیرات عمده
							تعمیرات ۴
							ت.ون ۴
							تعمیرات ۴
							تعمیرات ۴
							تعمیرات ۴

پیروژه ۱: تقاطع Lemont، شیکاگو - پیروژه ۲: تونل Woodside، آمریکای
 پیروژه ۳: W-80، مریلند - پیروژه ۴: فاضلاب شمال شرقی Milwaukee - پیروژه ۵: Three Rivers، آلاباما
 پیروژه ۶: Bl. County West، مریلند - پیروژه ۷: Bl. County East، مریلند (قطر تونلها در طول سال ۱۹۸۱
 حفر شده است.)

* ۱۲ متر در روز با نصب قابهای فلزی دایره‌ای شکل ۰ ۳۷ متر در روز بدون نظارت

اطهار شده است که TBM می تواند در طول عمرش تا ۴۰ کیلومتر تونل حفر کند و در این رابطه به *Jarvis* مدل MK12 اشاره می کند که ۳۱ کیلومتر تونل در *Alpine* را در حدود ۵ سال حفر کرد. طول ۴۰ کیلومتر در شرایط سنگی *Alpine* با سنگهای گوناگون و معادله های بالاتر صورت گرفت.

در مورد فوق قطر ماشین ۳٫۵ متر با وزن ۱۵۰ تن و فشار محوری ۶۳۵ تن بود که با آن به نتایج خوبی همراه با قابلیت اعتماد بالا دست یافتند. برای دستیابی به بالاترین پیشروی ماهیانه زمان کاری ۲۴ ساعت در روز و ۷ روز در هفته پیشنهاد شده بود.

در جدول ۴-۷ اطلاعات اجرایی مربوط به کار TBM در شرایط *Alpine* آورده شده است.

در شرایط سنگی ضعیف ایجاد می کند که TBM در جریان بسیاری زمین و شن پاشی و پر کردن حفاریات با بتن به عقب کشیده شود و در نتیجه TBM عمل حفار را در مناطقی که با بتن پایدار شده است، انجام دهد.

جدول ۴-۷: عملکرد TBM، *Jarvis* مدل MK12 با قطر ۳٫۵ متر در چهار تونل *Alpine*

تونل	نوع اصلی سنگ	مقاومت (MPa)	m/h	m/day	بهترین روز (m)	بهترین ماه (m)
Wollä	گنایس (۰٫۶۵)	۱۶۰ - ۲۲۰	۳۱۹	۳۵	۶۳	۱۲۹۱
Drassnitz	گنایس (۰٫۵۹)	۱۶۰ - ۲۲۰	۳۱۳	۳۸	۷۲	۱۳۹۶
Lamnitz	میکاشیت (۰٫۵۵)	۹۰ - ۱۵۰	۳۱۲	۳۵	۶۴	۱۰۲۲
Ponte Gardena			NA	NA	۷۸	۱۵۲۵

کاربرد TBM در معادن ذغال سنگ

تونلهای معادن ذغال سنگ در سنگهای رسوبی با معادله های مختلف و سخت تشتهای بالا، به خوبی پیشرفت آفری با استفاده از TBM ها حفار شده اند. دست یافته های قابل ذکر در منطقه ذغالی *Ruhr* در آلمان غربی در حفار تونلهای اصلی واصل بین چاه و لایه های ذغالی با نرخهای بالای آماده سازی به دست آمده است.

حفار تونل با سیستمی از بازوهای مفصلی: ماشینهای تونلری *Bouygues* از سیستمی

از بازوهای مفصلی که به حفاری بی شکل ماریج دارد، استفاده می کند. از این چنین ماشینهای برای حفار تونلها

با قطر ۲٫۱۹ تا ۵ متر استفاده شده است. این ماشینها ۱۰ متر طول، ۹ تن وزن و توان کل ۱۲۰۰ کیلووات

و برای حفرت قطر ۵ متری دارای توان ۸۰۰ کلووات برای پیشانی برشی هستند. پریک از چهار بازوی نوسان کننده دارای یک دیسک با قطر ۱۴ متر هستند. سرعت دوران اولیه ۲۵ دور در دقیقه به ۱۵ دور در دقیقه در حین عملیات کاهش می یابد. این ماشین برای حفرتوبلی در Arenberg Colliery در شمال فرانسه در عمق ۹۷۰ متری بکار گرفته شد. نرخ پیشروی ماهیانه طراحی شده برای این TBM ۲۰۰ متر بود. فریت اصلی ادعا شده برای ماشین این بود که سهولت شرایط اجرایی ماشین با شرایط سنگ چینه کار تونل قطبیت و یا فریت عمده دیگر ادعا شده برای ماشین، توانایی برش سخت سریع به عقب به میزان چندین متر جهت تسهیل دسترسی به چینه کار تونل بود. گزارش شده است که ماشین در ۲۰ روز از اولین ماه کار در معین به نرخ پیشروی ۱۵/۵ متر دست یافته بود که برابر است با ۷۱/۵۸ متر در روز، البته حداکثر نرخ حفرتوسط آمده در این مدت ۱۲/۵ متر در روز بود.

بکارگیری TBM ها در آماندسازی معادن ذغال سنگ: از TBM های شرکت Robbins در حفرتونل های ذغالی در انگلستان استفاده شده است. این تونلها در سنگهای گرانیت که عمدتاً کل سنگ همراه با معادن مختلف سلیستون و ماس سنگ بوده اند، حفرت شده اند. قطر تونلها ۵ متر بوده است و طبق گزارشها به نرخ حفرتوسط ۱۱ متر در هفته (۹۰ ساعت) یا ۱۲ متر در ساعت و در بهترین هفته به نرخ ۱۵۰ متر در هفته رسیده است. در آلمان پیشروی متوسط در ماه ۲۸۰ متر (۳۹۰ ساعت) یا ۰/۸ متر در ساعت بوده است.

در کانادا در معین Donkin-Morien تونلی با قطر ۷/۹ متر توسط یک TBM از شرکت Lovat حفرت شده است. وزن کل ماشین ۳۵۰ تن با فشار محوری پیشانی برشی معادل ۸۸۰ تن و Stroke ۱۱۷ متر بود. نرخ نفوذ در سنگ با معادله ۱۱/۵ متر در روز است. اقل پیشروی گزارش شده در بیش از چهار هفته پی در پی ۱۰/۵ متر در هفته (۱۰۰ ساعت) بوده است. نرخ متوسط پیشروی در تونل مایلی با شیب ۲۰٪ حدود ۱ متر در ساعت گزارش شده است.

عملکرد TBM ها در سنگ

برای توانمندی بر سببای نرخ پیشروی تحت تأثیر عوامل متعددی در شرایط سنگی مختلف و به ویژه قابلیت شرایط قرار دارد. عوامل مهم دیگر قطر تونل حفرت شده، طبیعت و شرایط زمین و باالخص و عید لام رخنه های یازده

تحت تنش بالا و وجود آب زیر زمینی می باشند. عوامل زیادی علاوه بر تغییر و نگهداری و جنبه های اجرایی کلی، زمان برش ماشین تأثیر دارند که همه اینها بر عملکرد کلی TBM اثر دارند.

عوامل مؤثر بر عملکرد TBM را به پنج دسته تقسیم کرده و آنها را در جدول ۷-۵ آورده است. در ضمن در جدول ۷-۵ اطلاعات اجرایی به دست آمده از مطالعات و بررسی های ۶۵ تونل آورده شده است. Parkes

با توجه به اطلاعات مربوط به عملکرد TBM ها در کشورهای مختلف، پیشنهادت زیر را ارائه داده است:

- ۱- اهمیت توجه به بررسی های اولیه زمین شناسی بیشتر و گسترده تر تأکید شود و پوزنه منافع و اثراتی که همین مطالعات بر عملکرد TBM ها دارند، با سستی بیشتر شناسانده شود و بر آن تأکید گردد.

جدول ۷-۵: عوامل مؤثر بر عملکرد TBM و نرخهای بالقوه تولیدسازی

عوامل مؤثر بر عملکرد TBM ملاحظات	عوامل ویژه
زمین شناسی، ویژگیهای سنگ و آب زیر زمینی	۱- زمین
قطر، طول	۲- طرح تونل
مقررات کارگری، ساعات کاری	۳- مسائل بجهان
نیروی انسانی، استفاده از TBM، تعمیر و نگهداری برنامه ریزی شده، سیستمهای حمایتی	۴- سیاستهای مدیریتی
فشار محوری، توان، گشتاور، قطر دیسک، تأمین نگهداری	۵- قابلیت های ماشین
بر مبنای مطالعات صورت گرفته در ۶۵ تونل در آمریکا، اروپا، استرالیا و افریقای جنوبی، مهمترین عامل مؤثر در نرخ پیشروی TBM، قطر تونل است.	
بهترین نرخ پیشروی TBM (m/h)	قطر (m)
۱	۲
۱/۱۹	۴
۱/۵۵	۵/۵
۱	۸/۵
۰/۱۹۵	۹
۰/۱۷۵	۱۱/۵
عملکرد بالقوه TBM	
عملکرد پیشروی یا انجام شده (m/h)	دسته بندی سنگ
۱/۵	سنگ سخت
۵/۱	سنگ نرمتر و جابجایی نرم

۲- توجه بیشتری برای یافتن تکنیکهای بررسی معدن شناسی قبل از احداث تونل و هم در جریان حفرواحداث تونلهای بیشتر و با ایستایی بیشتر میسر شود.

۳- تلاش بیشتری جهت کاستن از زمان سیکاری TBM باید انجام شود.

۴- قابلیت کار ماشین برای دامنه گسترده تری از شرایط زمین بوثره قابلیت کار آن در شرایط زمینهای ناپایدار با ایستایی از طریق توسعه و پیشرفت بیشتر ماشین افزایش یابد.

یک جنبه مهم موثر بر نرخ نفوذ TBM، نوع سنگ است که در ارتباط با مقاومت سنگی باشد. در شکل ۷-۹، نرخ نفوذ TBM بر حسب قطر تونل و برای چند نوع سنگ رسوبی نشان داده شده است. این نمودار نشان می دهد که نرخ نفوذ برای انواع صغیر سنگهای رسوبی به طور عمده ای بوثره برای قطرهای کوچکتر تونل، افزایش یابد.

مقایسه نرخهای نفوذ نشان داده شده در شکل ۷-۹ با نرخهای پیشروی درج شده در جدول ۷-۵ نشان می دهد که نرخهای تونلرزی مورد انتظار می تواند در دامنه نسبتاً وسیعی تغییر کند. شرایط سنگی سخت به طور کلی نرخ نفوذ تونل را کاهش می دهد. بهترین نرخهای پیشروی ارائه شده در جدول ۷-۵ برای انواع سنگها، برای این نکته هستند که عوامل دیگری می توانند تأثیرات اساسی بر نرخ نفوذ، بوثره برای تونلهای با قطر حدود

۲ متر داشته باشند. تراکم فضای کاری و حفرتونل بر نظریه رسد عامل عمده ای برای TBM در این محدوده قطری باشد.

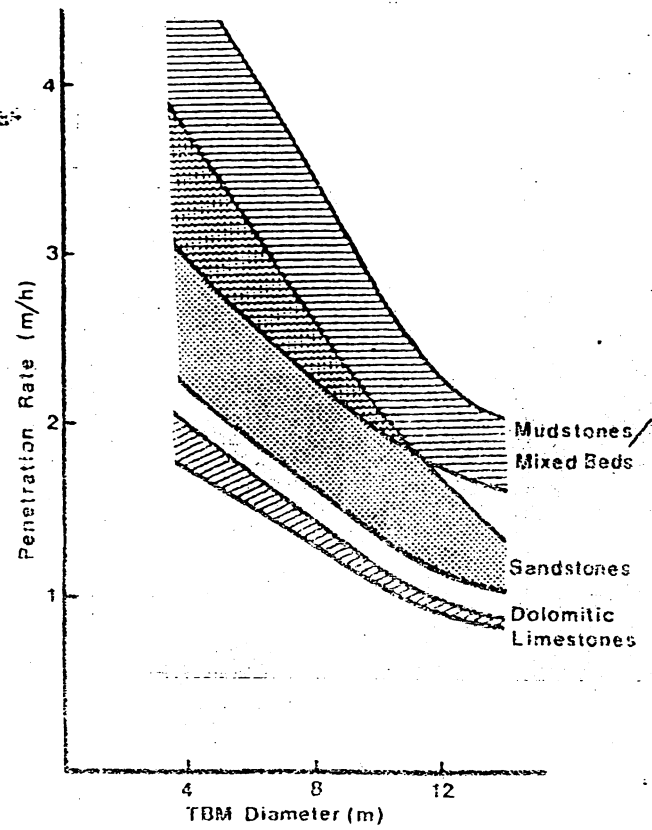

شکل ۷-۹: نمودار تغییرات نرخ نفوذ بر حسب قطر تونل برای انواع مختلف سنگهای رسوبی

اطلاعات اجرایی اندازه گیری شده در مورد TBM ساخت شرکت Bretby با قطر ۵٫۵ متر در چین
 دولومیت Breddon در شکل ۷-۱۰ نشان داده شده است.

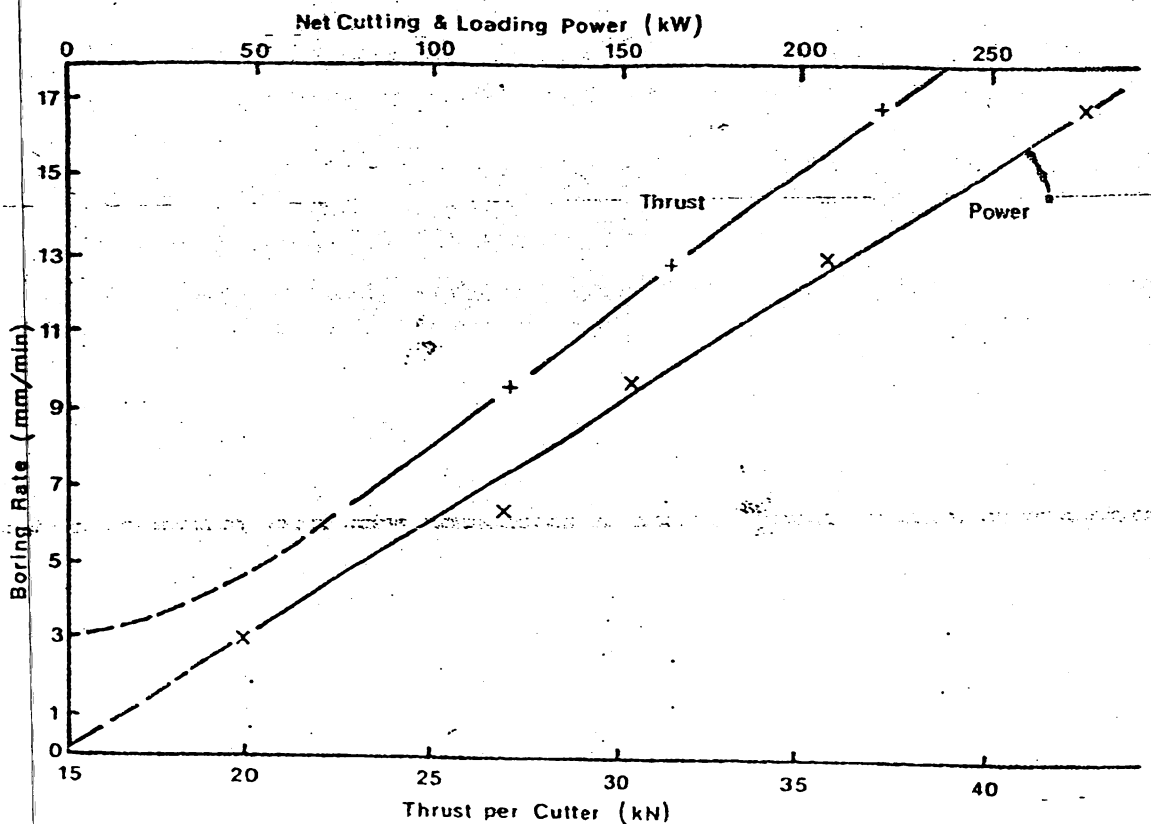

شکل ۷-۱۰: نرخ حفرت TBM بر حسب فشار محوری پشت هر برش دهنده و انرژی مصرفی برش و بارگذاری. ماشین: Bretby TBM؛ قطر: ۵٫۵ متر؛ نوع سنگ: دولومیت

مقاومت سنگ و عملکرد TBM: مقاومت فشاری تک محوره یکی از خواص سنگ است که

تأثیر زیادی بر عملکرد برش ماشین تونلسازی دارد. در شکل ۷-۱۱ تغییرات انرژی ویژه بر حسب تغییرات

مقاومت فشاری تک محوره سنگ در جریان تونلسازی و در شکل ۷-۱۲ عملکرد حفرت ماشین بر حسب مقاومت

سنگ نشان داده شده است. این رابطه نشان می‌دهد که با افزایش مقاومت فشاری سنگ، نرخ حفرت نیز افزایش می‌یابد.

بر عنوان یک راهکار اولیه مفید برای ارزیابی و برآورد عملکرد ماشین تونلسازان در انواع مختلف سنگ عمل می‌کند.

جکشن اشعیت^(۱۰) وسیله مفیدی برای نشان دادن سختی سنگ است. Takky^(۱۱) یک ارتباط خطی تجربی بین

نرخ حفرت TBM و سختی جیش برای سنگ آهک و دولومیت نشان داده است.

آزمایش گودال زن مخروطی^(۱۲) وسیله ساده‌ای برای ارزیابی سریع سختی سنگ است. آیین آزمایشی یک

وسیله نمونه گیر کاربرد مستقیم در یک محوره کوچک سنگ نفوذ می‌کند. در حالی که یک صندبه فیزی بار را اعمال

- 1- Uniaxial Compressive Strength (UCS) و
- 2- Schmidt rebound hammer,
- 3- cone indenter test

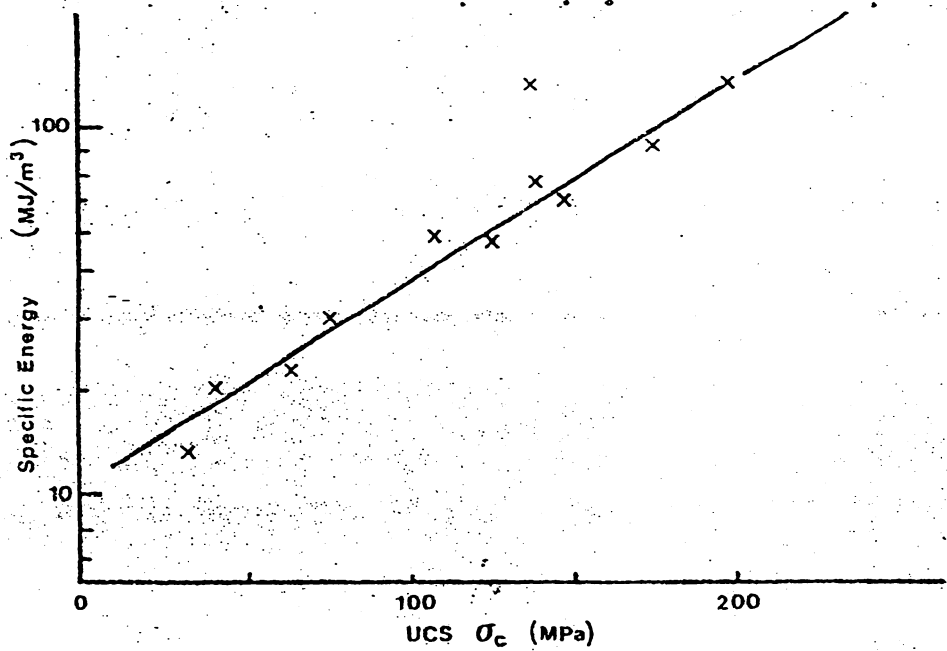

شکل ۷-۱۱: نمودار تغییرات انرژی ویژه بر

حسب تغییرات مقاومت فشاری

تک محوره

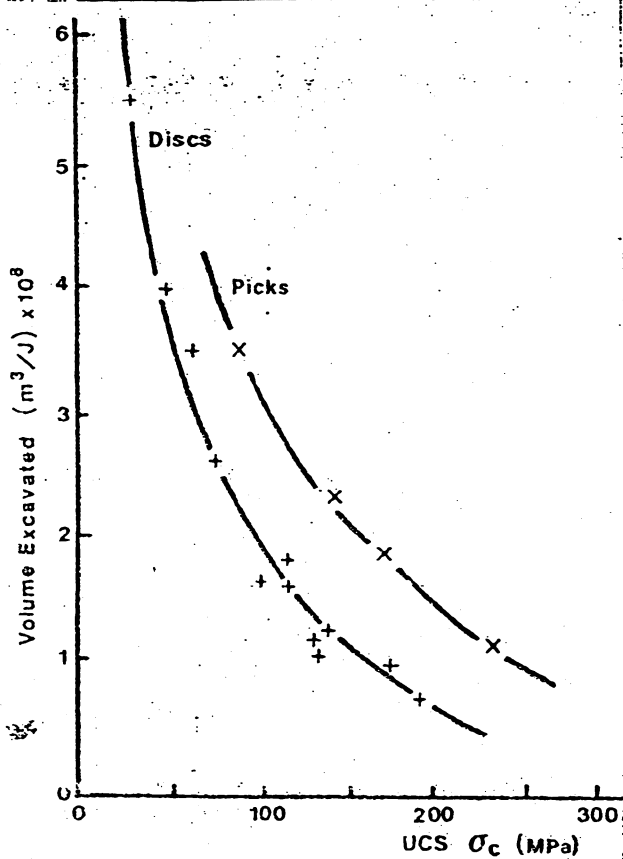

شکل ۷-۱۲: نمودار تغییرات نرخ حفز TBM بر

حسب تغییرات مقاومت فشاری

تک محوره

می‌کند، یک اندازه گیر با صفت مدرج^{۱۱}، تغییر شکل خمشی یا خیز^{۱۲} ناشی از بار اعمالی را نشان می‌دهد.

نفوذ / خیز = مسختگی گودال زن مخروطی

دوسط استاندارد بار اعمالی موجود دارد: برای سنگهای نرم خیز برابر است با ۱/۴۲۵ mm و برای سنگهای

سخت خیز برابر است با ۱/۲۲۵ میلی‌متر.

طرح برپایه دهند و در سنگهای نرم خیزها ۱.۵ نفوذ TBM - نمودارهایی بر حسب تغییرات نرخهای نفوذ و مسختگی سنگ، که با آزمایش گودال زن مخروطی به دست آمده، توسط McFent-Smith و Tankersley رسم شده است.

۱-dial gauge ; ۲-deflection

این نتایج در شکل ۷-۱۳ آورده شده است و نشان می دهد که طرحها و ترتیبات قرارگیری مختلف

برش دهنده ها می تواند تغییرات عمده ای در نرخهای نفوذ تونل ایجاد نماید. شکل ۷-۱۳ نمایشگر این

نکته است که زمان برش به طور کلی با افزایش سختی سنگ، صرف نظر از نوع و آرایش برش دهنده ها

دستی، کاهش می یابد (کاهش نرخ نفوذ بیاینگر افزایش سختی سنگ است).
TBM

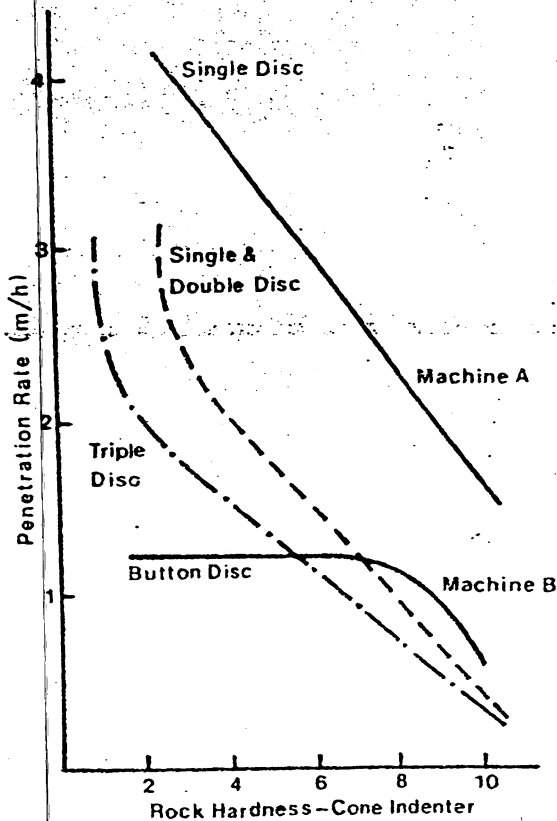

تونل زیر دریایی Nova Scotia - تجارب خاص

تونل زیر دریایی Donkin-Hornie با TBM در ماده سنگی

با مقاومت فشاری تک محوره ۱۰۰ مگاپاسکال حفر گردید.

(شکل ۷-۱۳). وقتی که TBM در تونل مایل با شیب

۱۲٪ عمل می کرد میزان مصرف برش دهنده به ازای هر متر

حفر ۴۱۲٪ بود. در حالی که در زمان حفر تونل افقی در

همان شرایط سنگی میزان مصرف به ۲۸۴٪ برش دهنده

به ازای هر متر حفر تونل تعلیل یافته بود. بیشترین میزان

فرسودگی در برش دهنده های لبه ای اتفاق افتاده بود.

و این امر ناشی از زاویه معکوس فشار یا بارهای بالای برش

سختی سنگ برای نمونه قرارگیری و ترتیبات مختلف

برش دهنده ها. در نتیجه بیشترین تعویض

سرته ها در برش دهنده های لبه ای و کمترین میزان تعویض برش دهنده ها مربوط به برش دهنده ها

برش دهنده ۵٪ سطح مقطع تونل در قسمت میانی آن بود.

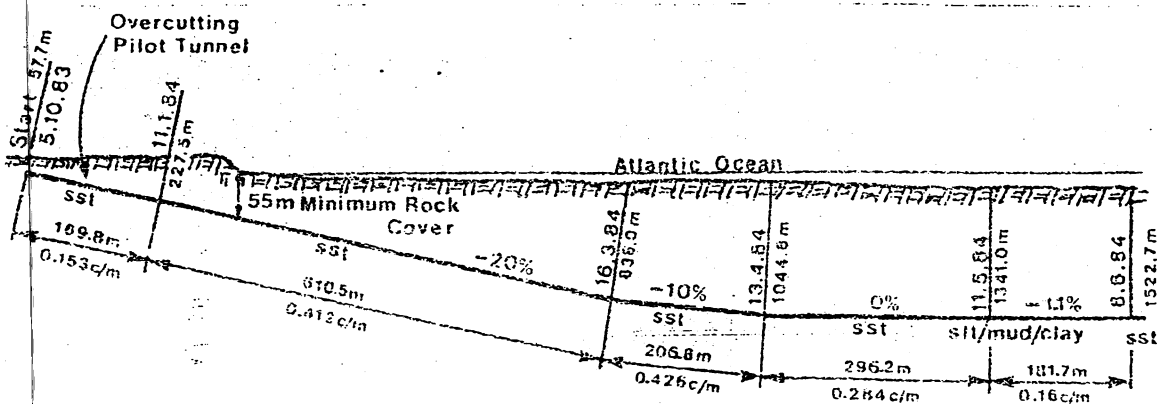

شکل ۷-۱۴: مقطع تونل زیر دریایی Donkin-Hornie و Nova Scotia. میزان بیشترین

و مسرف ویژه برش دهنده (متر) آورده شده است.

T = کل زمان کاری موجود در هفت (۲۰ ساعته = ۵ روز x ۸ ساعت x ۳ شیفت)

M = زمان تخصیص داده شده برای تعمیر و نگهداری (۲۰ ساعته = ۵ روز x ۴ ساعت)

D = تأخیرهای به جز زمان تعمیر و نگهداری و غیر قابل نسبت دادن به عملکرد ماشین (مثلاً قطع برق)

تول Selby Coalfield: ویژگیهای برش دهنده های دیسکی - بیش از ۱۲ کیلو متر

تول با قطر ۵۱۸ متر در معدن Gascoigne Wood، در Selby انگلستان با Robbins TBM

حفر گردید. بیشانی برش از نوع تخت و با ۳۵ برش دهنده با قطر ۳۵۹ mm همراه با ۱ برش دهنده دیسکی

دو تایی و یک چهار تایی به قطر ۳۳۰ mm در قسمت مرکزی بیشانی تجهیز شده بود. عمر متوسط یک دیسک

۱۳۸۴ متر معین بود. حد اکثر تعویض در یک هفته، شش برش دهنده بود که زمانی اتفاق افتاد که

جبهه کار در سلیستون / ماب سنگ با مقاومت فشاری تک محوره ۱۵۰ مگا پاسکال قرار گرفت.

افزایش پتانسیل اجزای برش دهنده های دیسکی: تباری توجه بر ساعت برش دهنده ها

دیسکی جدیدی با تپانسل حفر بیشتر متر تر شده است. مشاهده شده است که دیسکهای با قطر بیشتر

عملکرد بیشانی برشی را برای حفر سنگهای با مقاومت زیاد تر، بهبود داده اند. با افزایش قطر یک برش دهنده

دیسکی، قابلیت آن برای بارگذاری بیشتر و در نتیجه دستیابی به توان تولید بالاتر، بهبود و افزایش یافته است.

افزایش اندازه برش دهنده ها، همچنین می تواند هزینه ها را بدلیل تغییرات و تعویضهای کمتر برش دهنده ها

در حین عملیات، کاهش دهد. یک پیشرفت جالب توجه ساخت برش دهنده های دیسکی با قطر ۱۱۹ اینچ

(۴۸۰ mm) بوده است. این برش دهنده ها قابلیت تحمل بار فشاری ۴۰ تن را دارند که عملکرد بسیار بالایی

در شرایط سنگی سخت خواهند داشت و در حین حال هزینه های کمتر و توان تولید بالاتری به بار خواهند آورد.

شرکت های سازنده برش دهنده های دیسکی دیگری نیز به نظری رسد از این ایده که قطره های بزرگتر دیسکها

قابلیت تحمل بار فشاری (محوری) TBM را بالاتر می برد و در نتیجه نرخهای نفوذ بیشتری شوند و حمایت می کنند. بدون

تلف، افزایش قطر برش دهنده و نیروی محوری ایجاد می کنند که بهبود مواد و مصالح لبه برشی و همچنین

بیشتر فضا و بهبود در شرایطی که مشاهده می شود یا با آنها مواجه می شود و نظیر مواردی که توجه قرار گیرد.

شکل ۷-۱۴ نشان می دهد که با تغییر شرایط سنگ نرخ مصرف برش دهنده نیز تغییر می کند. تجربه تونلکاری

در Donkin - Morien نشان داد که زمان لازم برای تعویض برش دهنده ها، از زمانهای عمده تک

سینت عملاً است (جدول ۷-۶).

شکل ۷-۶: تونل زیر دریایی دانکین - مارین: اطلاعات اجرایی TBH و زمانهای تأخیر و صبر ^{فشار}

عناصر عملیاتی و تأخیر	هفته پایانی ۱۷ مارس ۱۹۸۴ (%)	متوسط برای دوره ۹ ژانویه تا ۱۷ مارس ۱۹۸۴ (%)
پیشروی تونل (روزانه)	۴۳/۳	۳۶/۱۸
نگهداری، نصب حلقه ها و قطعات	۱۰/۸	۱۰/۲
تعویض برش دهنده ها	۲۶/۴	۲۱/۲
سایر (حل و نقل، تعمیر سیستم های لوله آبی، نصب برش دهنده)	۱۴/۲	۱۱/۸
نوار فعاله اصلی	۲/۵	۳/۳
نقاله اولیه	۲/۳	۲/۲
نقاله ثانویه	۰/۴	۰/۵
برقی	۰/۳	۱/۷
مکانیکی	تذکره ۱	۱/۲
تعمیر و نگهداری	تذکره ۲	۱۱/۱

تذکرات:

۱- اطلاعات جمع آوری شده

۲- کلیه کارهای تعمیر و نگهداری همزمان با تعویض برش دهنده در طول هفته انجام شده است.

برای ارزیابی عملکرد TBH با در نظر گرفتن نرخ پیشروی در چهار هفته متوالی در تونل مذکور، فرمولی

رابطه (۷-۱) ارائه و طبق آن میزان پیشروی ۱۰۵ متر در ۱۰۰ ساعت در هفته محاسبه گردید. متوسط

پیشروی اندازه گیری شده برای چهار هفته در دوره زمانی فوریه تا مارس ۱۹۸۴ برابر ۹۵/۲۸ متر در ^{ساعت}

هفته بود که با توجه به کارکرد TBH در این دوره در سبب ۲۰٪ اختلاف مقدار محاسبه شده (برای

حجم واقعی تونل) با مقدار اندازه گیری شده منطبق به نظر می رسد.

$$A = \left[\frac{A}{(L \cdot (M + D))} \right] \times 100 \quad (7-1)$$

پیشروی / هفته محاسبه شده

که $A =$ پیشروی واقعی در هفته (متر)

مطالعات انجام گرفته در مورد عملکرد برش دهنده دیسکی

عملکرد برش دهنده‌های دیسکی توسط Phillips و Roxborough علاوه بر یک برنامه گسترده تجربی

تحقیقاتی هدایت شده توسط TRRL انگلستان، مورد مطالعه قرار گرفته است. این مطالعات به طوری در راستای شناخت بیشتر مکانیزم‌ها و استفاده از برش دهنده‌های دیسکی، ماهیت نیروها و اثر آنها و نیز ویژگی‌های دخیل در برش سنگ‌های با مقاومت‌های مختلف و تأثیر فاصله برش دهنده‌ها از هم و عمق نفوذ بر رانندگی برش و فرودشدگی سنگ، هدف‌گیری شده بود.

تجزیه و تحلیل نیروهای نیروهای کلاسیک: عملکرد یک برش دهنده دیسکی را می‌توان توسط

پارامترهای اصلی زیر نشان داد:

۱- نیروی محوری (F_T): متوسط نیروی اعمالی عمود بر جهت غلتش که برای تولید داشتن دیسک

در عمق مورد نیاز نفوذ لازم است

$$L = 2\sqrt{(DP - P^2)} \quad (2-7)$$

$$A = 2PL \tan 0.5 \phi \quad (3-7)$$

با ترتیب معادلات ۲-۷ و ۳-۷ و تنش مربوط به نیرو خواهیم داشت:

$$F_T = 4 \sigma \tan \frac{\phi}{2} \sqrt{(DP^3 - P^4)} \quad (4-7)$$

ϕ = زاویه لبه دیسک

که: L = طول وتر قوس تماس

σ = مقاومت فشاری تک محوره سنگ

D = قطر دیسک

F_T = نیروی عمود بر محور

P = عمق نفوذ دیسک

A = سطح تماس دیسک تصویر شده

رابطه ۳-۷ برای فرض استوار است که مقاومت فشاری سنگ و مقاومت نفوذ را تعیین می‌کند.

فرض دیگر در این تحلیل این است که نیروی محوری (F_T) در زمان غلتیدن دیسک ثابت باقی می‌ماند:

شکل ۳-۷ (ب) نیروی غلتشی (F_R) و شرط برش دیسک فرض شده برای این تحلیل نشان داده شده است.

1-Thrust force , 2-chord length of contact و 3-rolling force

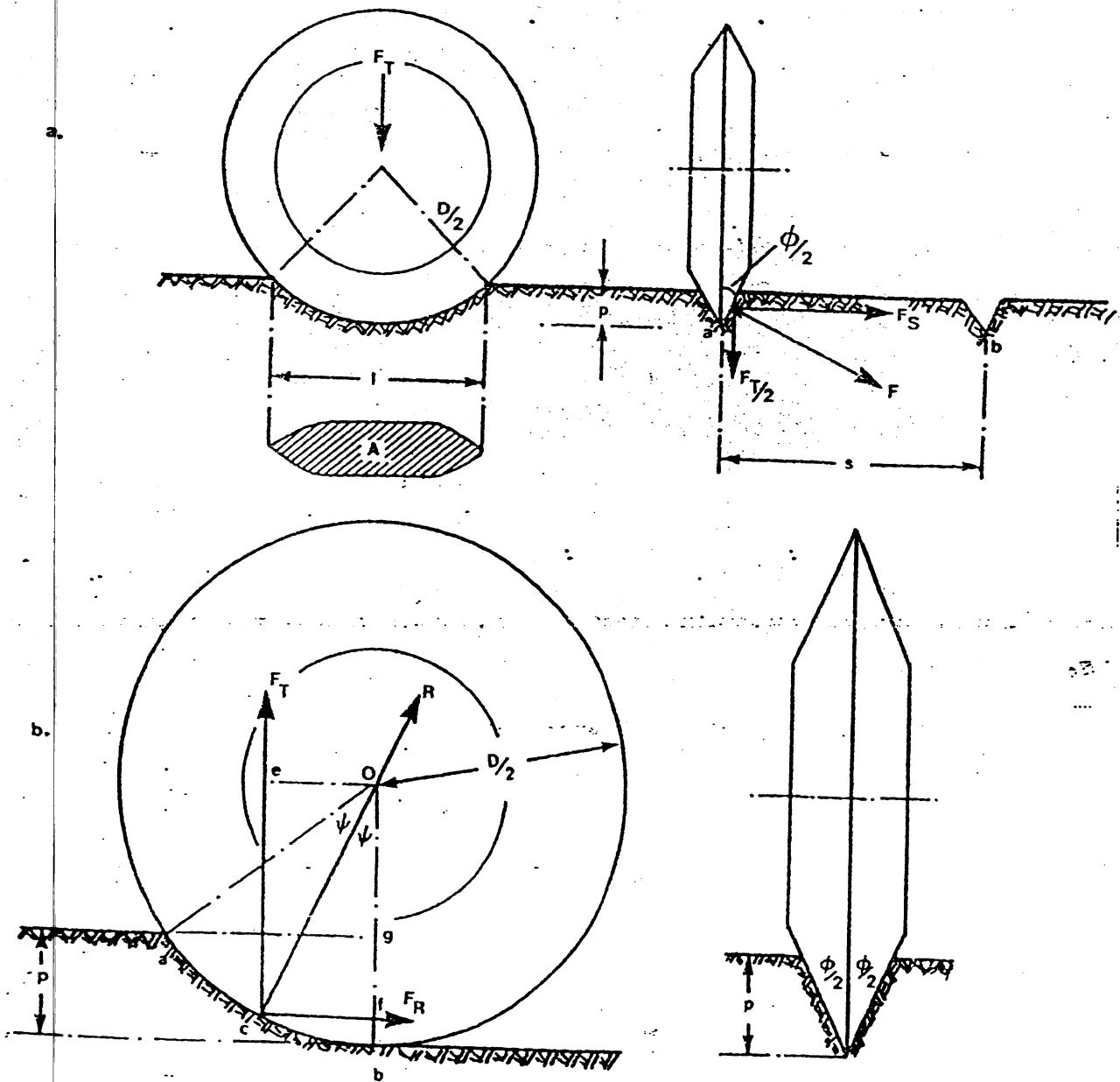

شکل ۷-۱۵: نفوذ دایک و نیروهای مربوطه

$$F_R \cdot of = F_T \cdot oe$$

$$F_T / F_R = \cot \psi \quad (5-7)$$

$$\overline{og} / \overline{oa} = (D/2 - P) / (D/2) = \cos 2\psi = (1 - \tan^2 \psi) / (1 + \tan^2 \psi)$$

$$\Rightarrow \tan^2 \psi = P / (D - P) \quad \text{و} \quad F_T / F_R = \sqrt{(D - P) / P} \quad (6-7)$$

با ترکیب معادلات ۵-۷ و ۶-۷ نتیجه می شود که:

$$F_R = 4.5 P \tan \frac{\phi}{2} \quad (7-7)$$

۲- نیروی غلتش (F_R) : نیروی متوسط اعمال شده در جهت برش و نیروی است که موجب غلتش دیسک در عمق نفوذ مورد نیازی شود.

۳- بار (Q) : حجم سنگ هفر شده با برش دهنده دسیکی که بر حسب فاصله برش بیان می شود.

۴- انرژی ویژه (SE) : بار انجام شده برای برش واحد حجم سنگ با برش دهنده دسیکی.

تجربه و تحلیل تئوریک نیروهای برش دهنده دسیکی که توسط *Phillips* و *Roxborough* در زیر ارائه شده است، شرط کلی نشان داده شده در شکل ۷-۱۵ (الف) را فرض کرده است.

نتایج عملکرد برش دیسک : ماسه سنگ با مقاومت متوسط

افراد فوق برای تأیید اعتبار اطلاعات تجربی حاصل از آزمایشهای برش انجام شده بر روی ماسه سنگی با دانندگی زیر و مقاومت متوسط از روابط ۲-۴ و ۲-۷ استفاده کردند. تجارب و آزمایشهای آنها امکان بررسی رفتار اجزای برش دهنده دسیکی را میسر ساخت.

نتایج تئوریک با اطلاعات آزمایشگاهی و تجربی حاصل مقایسه شده اند (شکل ۷-۱۶) که می توان با این مقایسه ها و نمودارها تاثیر عوامل اصلی حاکم بر عملکرد برش دهنده دسیکی را شناسایی کرد.

تأثیر عملکرد دیسک : با افزایش قطر دیسک، نیروی محوری افزایش می یابد، ولی نیروی غلتش تغییری نمی کند. انرژی ویژه و حجم سنگ حاصل با هفر شده نیز با افزایش قطر دیسک تغییر چندانی نمی نمایند.

تأثیر نفوذ : با افزایش عمق نفوذ هر دو نیروی محوری (F_T) و غلتشی (F_R) افزایش می یابند.

با این وجود، انرژی ویژه کاهش قابل ملاحظه ای از خود نشان می دهد و بار (Q) با افزایش عمق نفوذ افزایش می یابد.

تأثیر زاویه لبه دیسک : با افزایش زاویه لبه دیسک، نیروی محوری افزایش می یابد، ولی

افزایش نیروی غلتش در مقایسه با افزایش F_T جزئی و ناچیز است. بار (Q) از تغییرات زاویه لبه دیسک متأثر نیست، ولی انرژی ویژه با افزایش آن افزایش می یابد.

تأثیر عمق برش : برای سر عمقهای برش دیسک ۲۰۰mm و ۳۰۰mm مشاهده شده است

که نیروهای محوری و غلتشی افزایش عمده ای و انرژی ویژه و بار افزایش می یابند.

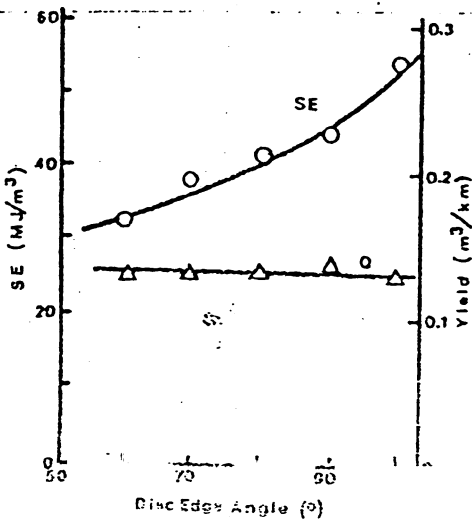
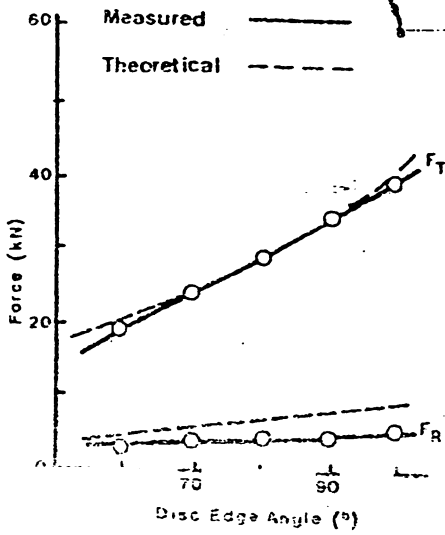
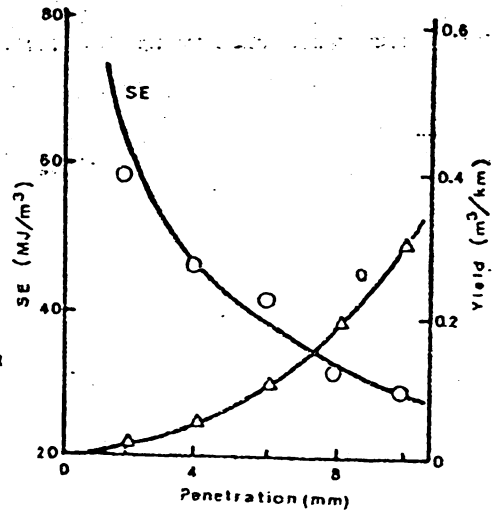
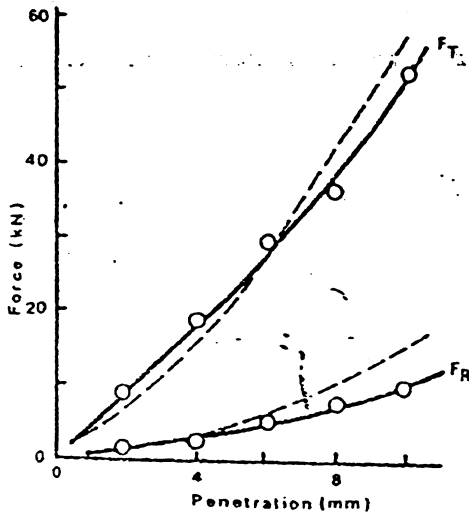
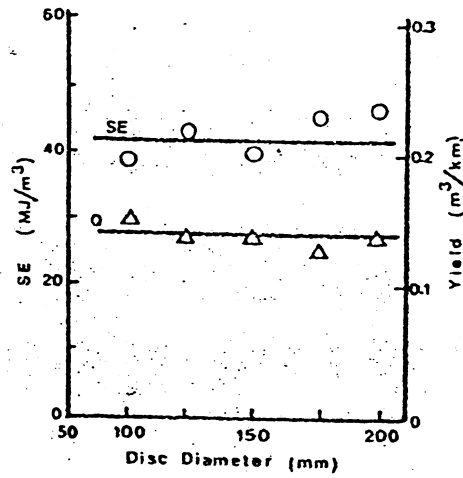
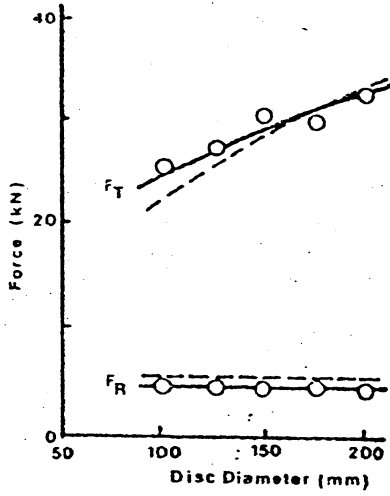

شکل ۲-۱۶: محاسبه دبرش دیسک: تأثیر قطر و شعوز و زاویه لب دیسک

نوع سنگ: ماسه سنگ و متفاوت فشارها ۴۹۰ MPa و متفاوت

کشش (استیل) ۲۱۴ MPa

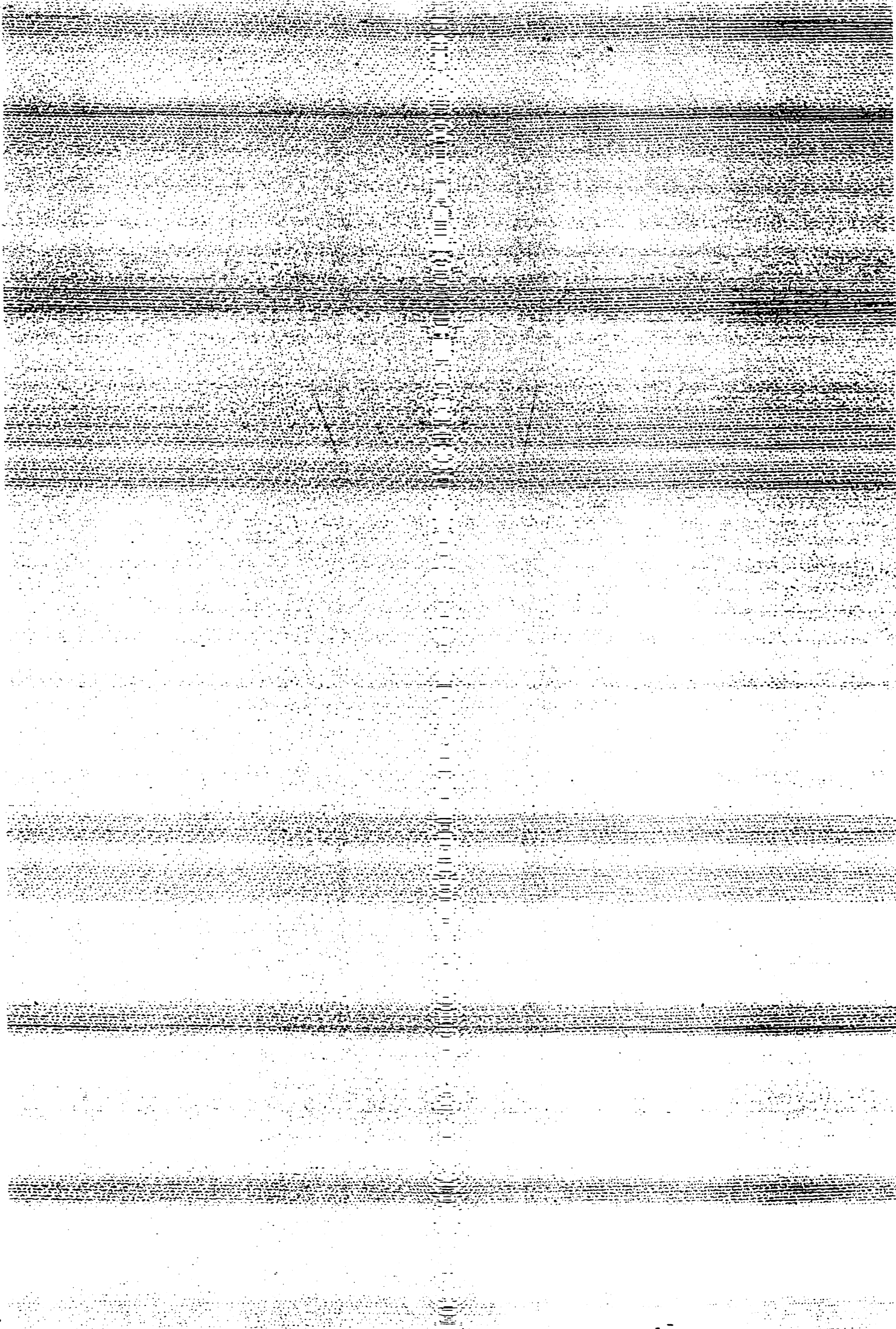

جدول ۷-۷: ویژگیها و خصوصیات سنگ مربوط به برنامه تحقیقاتی TRRL

مقاومت فشاری کششی (MPa)	مقاومت فشاری (MPa)	توضیحات	نوع سنگ و محل
۳,۱۵۳	۵۰	توده ای، دانه بندی متوسط، تخلخل زیاد	ملس سندا، مالتا
۹,۹۲	۱۷۴,۲	گراست دگرسان نشده با دانه بندی درشت	Devon
۲۷,۵۳	۳۳۹,۸	دایک با درزه های زیاد و دانه بندی ریز دگرسان شده	Belford
۱۳,۷۲	۱۵۵,۰	سنگ آهک کربنات بلورین، دانه بندی ریز تا متوسط، توده ای	Clewyd

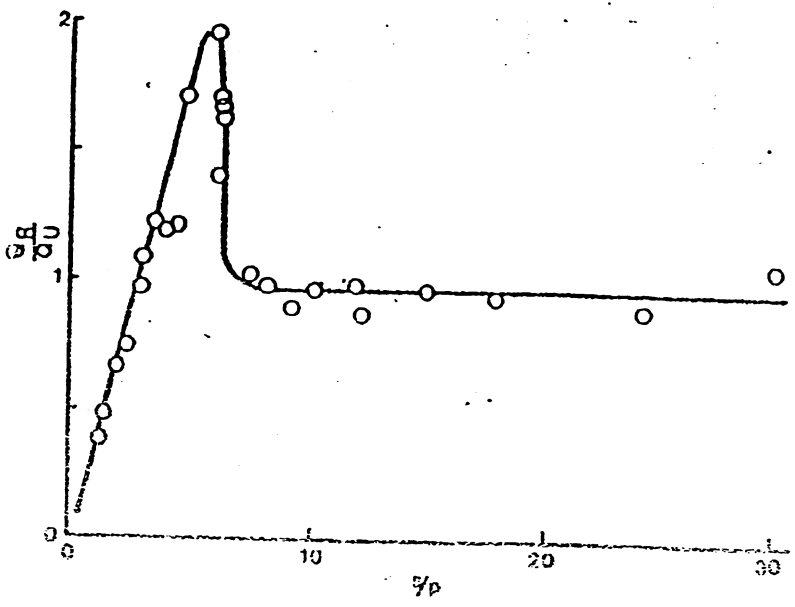
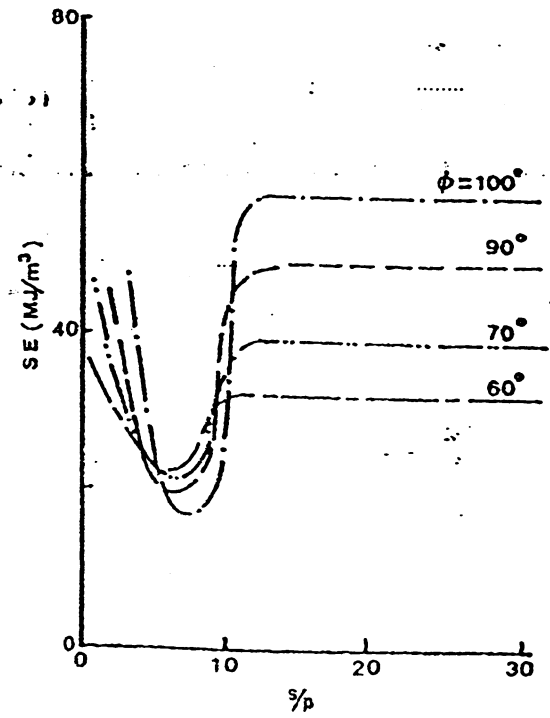
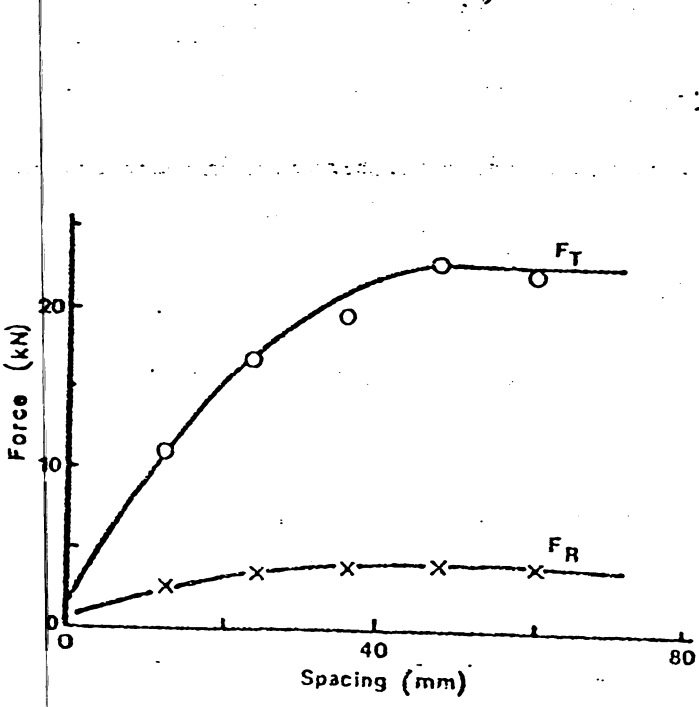

شکل ۷-۱۷: تاشیو فاکتور داری پوشش دهانده های دیمیکی بر سنگ گرانیت

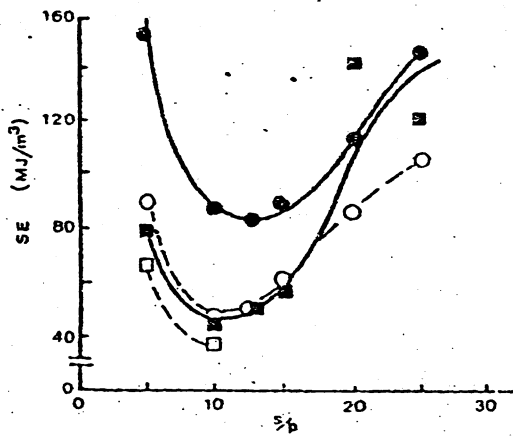

(a) s/p versus SE for dolomite
Penetration:
● = 2 mm
○ = 4 mm
■ = 6 mm
□ = 8 mm

(b) s/p versus SE for Plas
Gwilym limestone
Penetration:
● = 4 mm
○ = 6 mm

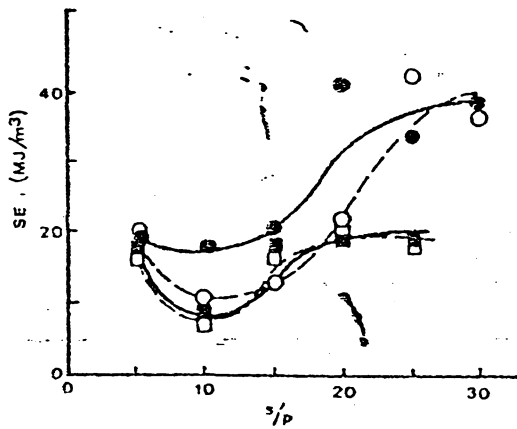
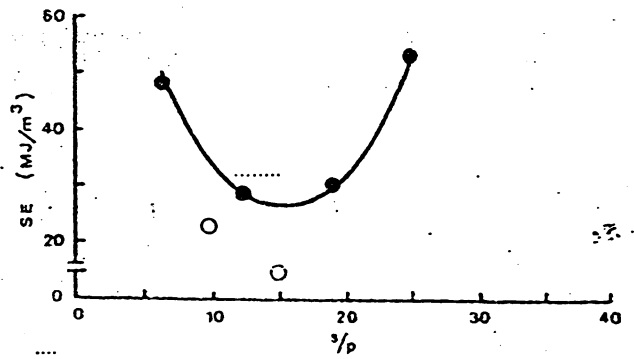

(c) s/p versus SE for Gregory
Sandstone
Penetration:
● = 4 mm
○ = 6 mm
■ = 8 mm
□ = 10 mm

(d) s/p versus SE for
Merrivale Granite
Penetration:
● = 2 mm
○ = 4 mm
■ = 6 mm
□ = 8 mm

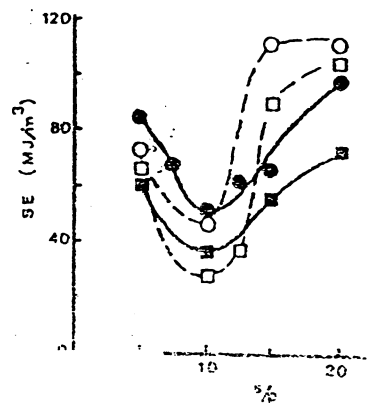

شکل ۷-۱۹: تغییرات انرژی ویژه بر حسب تغییرات نسبت فاصله داری

و نسبت به عمق نفوذ

در طیف چهار حالت نشان داده شده در شکل ۷-۱۹، انرژی ویژه در یک نسبت خاص S/p ، به یک مقدار حداقل کاهش می یابند. این نتایج بوضوح نشان می دهند که نسبتی از S/p که انرژی ویژه به حداقل می رسد در دامنه λ اماها برای این سنگها تغییر می کند که نشانگر گسترده دانی دامنه هم نوع و هم مقاومت این سنگها می باشد.

بیشتر نتایج نشانگر این هستند که در حدود نسبت S/p برابر ۱، حداقل مقدار انرژی ویژه تحقق می یابد. تحقیقات جدیدی در مورد سنگهای بیشتری با دامنه گسترده تر مقاومتی انجام و نتایج در جدول ۷-۸ آورده شده است. این نتایج نشان می دهد که برای سنگهای با مقاومت فشاری تک محوره بیشتر، مقدار نسبت S/p به دست آمده بزرگتر است.

انرژی ویژه به حساب عمق نفوذ: نتایج ارائه شده در شکل ۷-۱۹ همگی روند مشابهی را نشان می دهند و آن این که با افزایش عمق نفوذ، انرژی ویژه کاهش می یابد. آزمایشهای انجام شده در مورد مارسل نشانگر این امر است که با افزایش عمق نفوذ به مقدار بیش از حدود ۱۰ میلیمتر، کاهش انرژی ویژه صورت نمی گیرد. دسترسی به چنین عمق نفوذی برای دولریت و گرانیت با وسایل آزمایشگاهی فعلی مسیر نسبت ویرانه خیز برای این سنگها روند مشابهی پیش می می شود، ولی نشانده روشنی مبنی بر کاهش انرژی ویژه با افزایش عمق نفوذ برای سنگهای بسیار سخت وجود ندارد.

نیروهای دینامیک به حساب فاصله داری ابزار: ماهیت نیروهای اعمالی در جریان برش دینامیکی گرانیت، از طریق نتایج نشان داده شده در شکل ۷-۲۰ ارائه گردیده است. با افزایش فاصله داری یا فاصله برش دهنده های دینامیک از یکدیگر، نیروی نرمال به طور قابل ملاحظه ای تغییر می کند تا به یک مقدار فاصله داری مشخص که می باشد، نیروی نرمال مقدار ثابتی می رسد و با افزایش فاصله داری، نیروی نرمال تغییر نمی کند.

نیروی غلتشی نیز روندی مشابه با نیروی نرمال از خود نشان می دهد، با این وجود، میزان نیروی غلتشی اصطلاحاً بحرانی میزان نیروی نرمال است و برای برشهای کم عمق مقدار نیروی غلتشی به یک مقدار هم نیروی نرمال می رسد. نیروی جانبی برش دهنده نشانگر از حرکت برشی دینامیک است که در برش غارز نزدیک با آن در برش (شکل ۷-۱۸). فاصله داری تا برش عمده ای بر میزان نیروی جانبی دارد. صرف نظر از عمق برش،

جدول ۷-۸: تغییرات مؤثرترین نسبت فاصله داری به نفوذ ($\frac{S}{P}$) بر حسب مقاومت سنگ

دائمی مقاومت فشاری سنگ (MPa)	نسبت فاصله داری به عمق نفوذ در سنگ (S/P)	مشخصات مقاومت سنگ (مشخصات پیشنهادی)
< ۲۵	۳	سست تا متوسط
۲۵ - ۱۰۰	۵ - ۱۰	سنگ سخت
> ۱۰۰	۱۰ - ۱۵	سنگ بسیار سخت

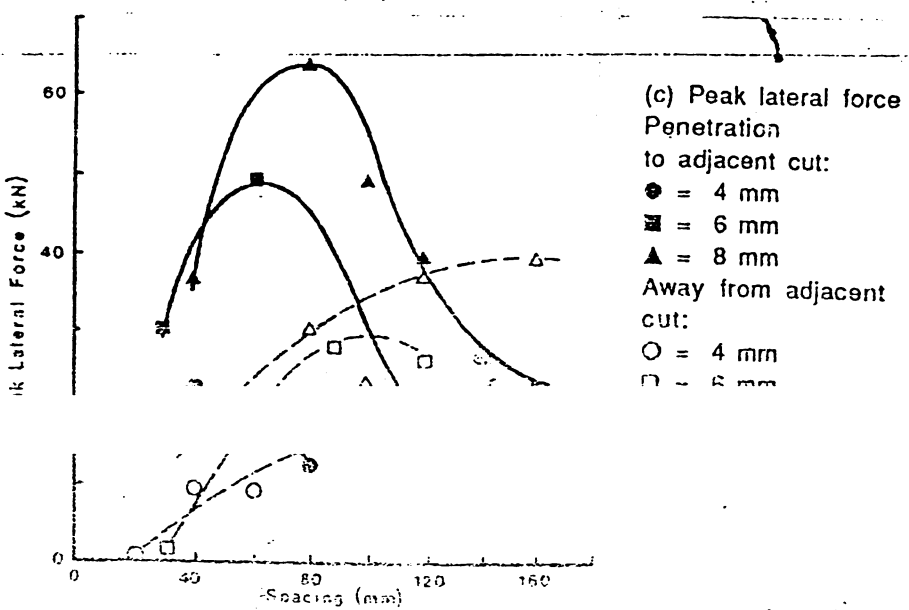
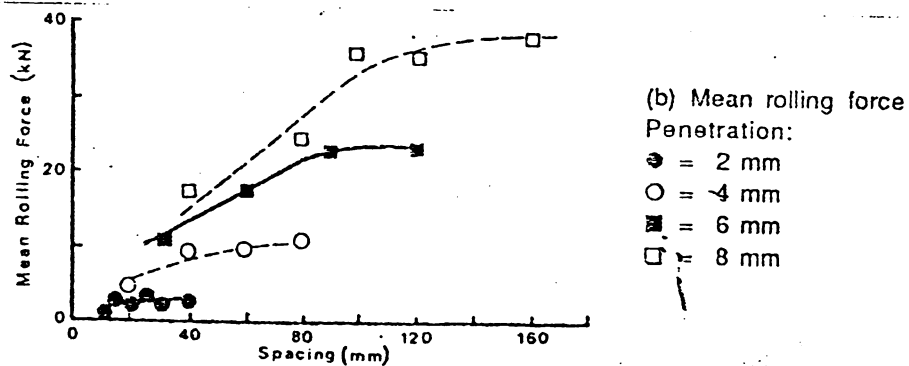
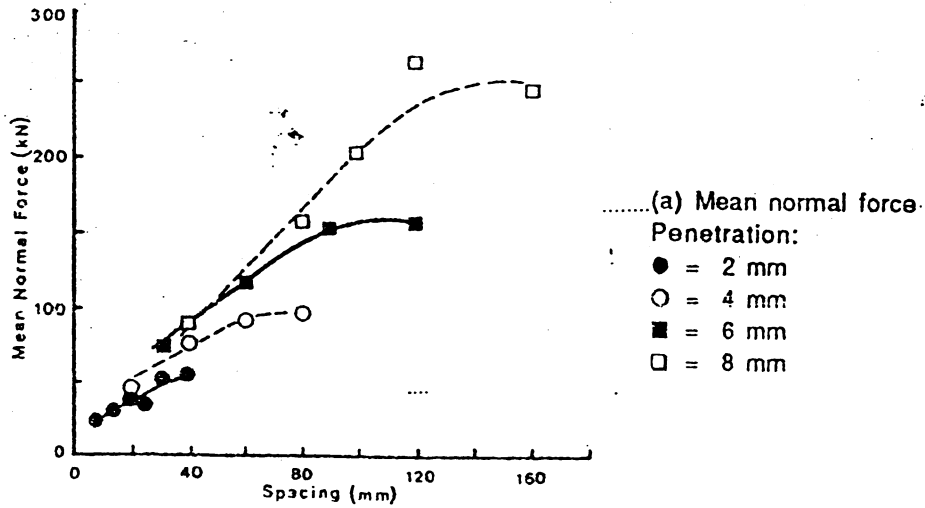

تغییرات مؤثرترین نسبت فاصله داری در سنگها بر روی نیروهای ترمز (عمود) و جانبی

و جانبی برای سنگ گرانیت

طرح و عمل TBM: بهبود و افزایش عملکرد - کاربرد روتزاید TBM ها جهت حفز سنگهای آذرین و دگرگونی با مقاومت بالا و ویژگیهای سنگی ایجاب نموده تلاش تحقیقاتی گسترده ای برای یافتن راههای جهت بهبود عملکرد همین ماشینهای صورت گیرد. بحث قبلی بر مبنای برش دهنده دیسکی برای بالا بردن قابلیت برش سنگهای سخت تر متمرکز بود.

افزایش
بهبود عملکرد TBM در سنگهای سخت و قابلیت حفز طولی با قطر بزرگتر با نرخهای بالاتر حفز، صرفاً افزایش انرژی مصرفی آنها شده است.

آنجشان در عملکرد برش دیسک بهبود قابل ملاحظه ای ایجاد کرد و به عنوان روشی که بهبود عمده ای در فرآیند حفز برش ایجاد کرده، مطرح است. این بهبود به طور خاص به گنگی که آنجشان در تمیز کردن مسیر برش، برش دهنده دیسکی می کند، مربوط است. تأثیرات دیگری که استفاده از آنجشان در بهبود عملکرد برش دارند ناشی از موارد زیر می باشد:

- ۱- کاهش نیروهای اعمالی برای برش در برش دهنده ها
- ۲- افزایش عمر برش دهنده ها ناشی از سرد کردن آنها
- ۳- کاهش میزان گرد و غبار تولیدی علاوه بر بالا بردن توان انتقال مواد کهنه شده.

در شکل ۷-۲۱ مکانیزم اصلی ترک دار شدن سنگ در رابطه با برش دهنده دیسکی و همچنین نقش آنجشان نهایی که با جهت پاشش آب در تمیز کردن محیط برش از مواد کهنه شده کمک می کند و عملکرد برش دهنده را بهبود می بخشد، به تصویر کشیده شده است.

در تلاش برای یافتن روشی جهت بهبود عملکرد TBM ها، یکی از موثرترین روشها ارزیابی دقیق عملکرد حفز برش دهنده در شرایط سنگی است که توانمندی قرار است در آن انجام گیرد. آگاهی دقیقتر از سنگها و شرایط حفز برای تعیین نوع برش دهنده و ترتیب قرارگیری و آرایش بهمین آنها بر روی پیشانی برشی ضروری است.

متغیرهای مهم متعدد دیگری وجود دارد که تعیین آنها می تواند منجر به بهبود عملکرد حفز شود، ولی از آنجایی که کنترل و هماهنگی همین تغییرات مشکل است، اقدام به همین تغییراتی می توان منجر به بدتر شدن عملکرد

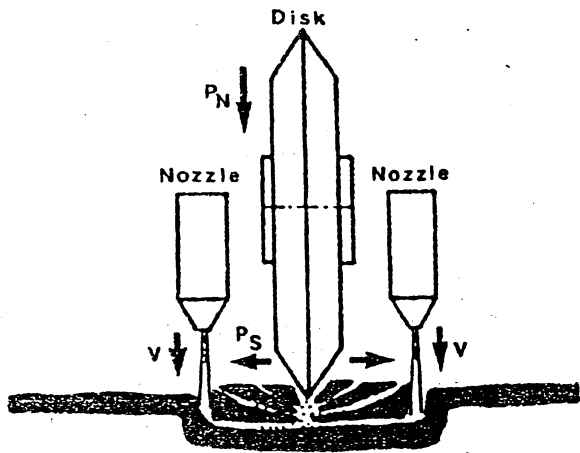

(الف) تصویر بکارگیری یک برش دهنده دیسکی بر روی
 هیبه کار سنگی و حالت گسیختگی برشی سنگ. تشکیل
 تکه سنگهای برش خورده، جابجائی و انتقال آنها را تحت
 عمل انفشانها که مطابق شکل حسب داده شده اند، تسهیل
 می کند.

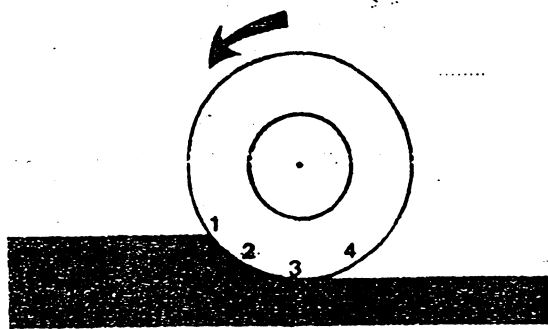

(ب) حالت کلی گسیختگی سنگ در جریان برش سنگ توسط
 برش دهنده دیسکی

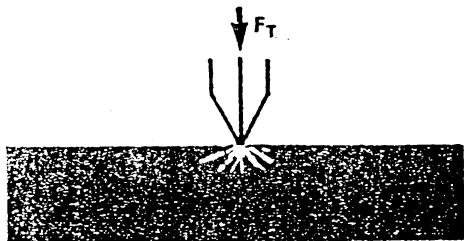

(۱)

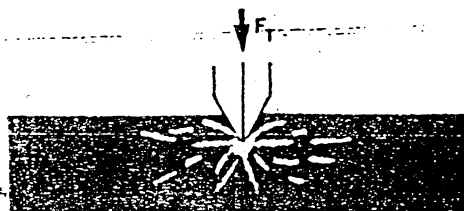

(۲)

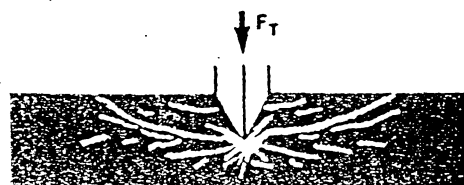

(۳)

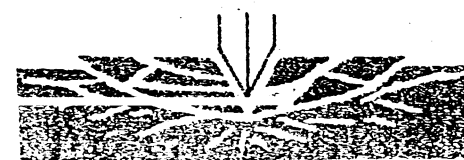

(۴)

مرحله ۱: شروع نفوذ توسط دیسک، ایجاد فرورفتگی
 موضعی در سنگ تحت بار لبه نفوذ کننده دیسک می کند
مرحله ۲: در حالی که دیسک یک شیار ایجاد می کند،
 نیروی فشاری اعمالی به سنگ بر وجه افزایش است.
 افزایش نیروی فشاری همراه با جابجائی و حرکت جانبی
 (دیسک) ایجاد ترکهای کششی علاوه بر واکنشهای برشی
 سنگ می کند

مرحله ۳: نفوذ دیسک به حد اکثر مقدار نفوذ رسیده و
 ایجاد ترک گسترده ای کرده که به سطح آزاده رسیده است
 شکلهای اصلی گسیختگی، ترک خوردگی کششی و
 برشی همراه با گسیختگی فشاری تحت تأثیر لبه دیسک
 است.

مرحله ۴: کرنش وقتی اتفاق می افتد که لبه دیسک
 با دورزدن از درون برش ایجاد کرده به بیرون
 برش خارج می شود و در نتیجه
 ورقه ورقه شدن در سطح سنگ ایجاد می کند.

شکل ۷-۲۱: برش دیسکی - تصویر کشیدن ماشین ازمایشی
 ترک دار شدن سنگ

ویژگیهای تونل مورد استفاده در حفرتونل Channel: حفرتونل Channel توسط یازده ماشین تونلسازی تمام رخ صورت گرفت که شش ماشین از سمت انگلستان و پنج ماشین از سمت فرانسه عمل کردند.

TBM های Robbins/Kawasaki با سیستم سپی فشاری هیدرواستاتیک در سمت فرانسه به کار گرفته شدند (شکل ۷-۲۲). از آنجا که تونلسازی با ایست تحت فشار عمده آب انجام می گرفت، طراحی بیهوی صورت گرفته بود که پیشانی برش و سپر یا همدگر به جلو رانده می شدند و در نتیجه نیروی فشاری محوری می باسیست به پوششش تونل منتقل می شد. سپر باسیست تحت چنین شرایط محیطی آب نمیدی می شد و در عین حال قادر به مقاومت در برابر فشار هیدرواستاتیک بیش از ۱۰ بار می بود. پوششش تونل بین دو کام پیشروی نصب می گردید، در حالی که پیشانی برشی پیش برده می شد، سپر ثابت باقی می ماند. این TBM با قطر ۸٫۸ متر دارای ظرفیت فشار محوری ۱۱۵۰۰ تن و انرژی مصرفی ۴۸۰۰ کیلووات بود. پیشانی برشی با ۴۵۰ برش دهنده غلظتی نوع دسیلی و ۲۳۶ بوش دهنده نوع چنگلی تجهیز شده بود. سنگ کنده شده توسط یک تامله مارپیچ بویک نوار نعل بلاستنی و از آن با اسلکیهای ریلی منتقل می شد. نرخ پیشروی پیش بینی شده $7/12 \text{ m/h}$ و به طور کلی 500 m/ماه در حالت با مقاومت نسبتاً پایین بود.

نتایج جانبی ترمی از عملکرد TBM در راسته ایاردیک شرایط مرکب و مختلط زمین به دست آمده که در جدول ۷-۹ درج شده است. تونل Lotbinitze با قطر ۴٫۱۲ متر در شیل و سنگ آهن توسط Robbins TBM حفر شده و در بهترین کیفیت به راندمان ۴۴۱۲ متر، در بهترین روز ۸۴۱۱ متر و در بهترین پنج روز به ۳۰۶ متر دست یافته اند.

آلیب TBM ساخته Robbins مدل ۲۵۱-۱۴۱۰ در شرایط مکانیکی و ژئولوژیکی به نتایج زیر دست

یافته اند: $75/8 \text{ متر در یک روز}$ ، $297/5 \text{ متر در یک هفته}$ ، در حالی که تونل با قطر $4/12 \text{ متر}$

تقریباً $1/4 \text{ متر در یک روز}$ ، $1/3 \text{ متر در یک هفته}$ ، در حالی که تونل با قطر $4/12 \text{ متر}$

تقریباً $1/4 \text{ متر در یک روز}$ ، $1/3 \text{ متر در یک هفته}$ ، در حالی که تونل با قطر $4/12 \text{ متر}$

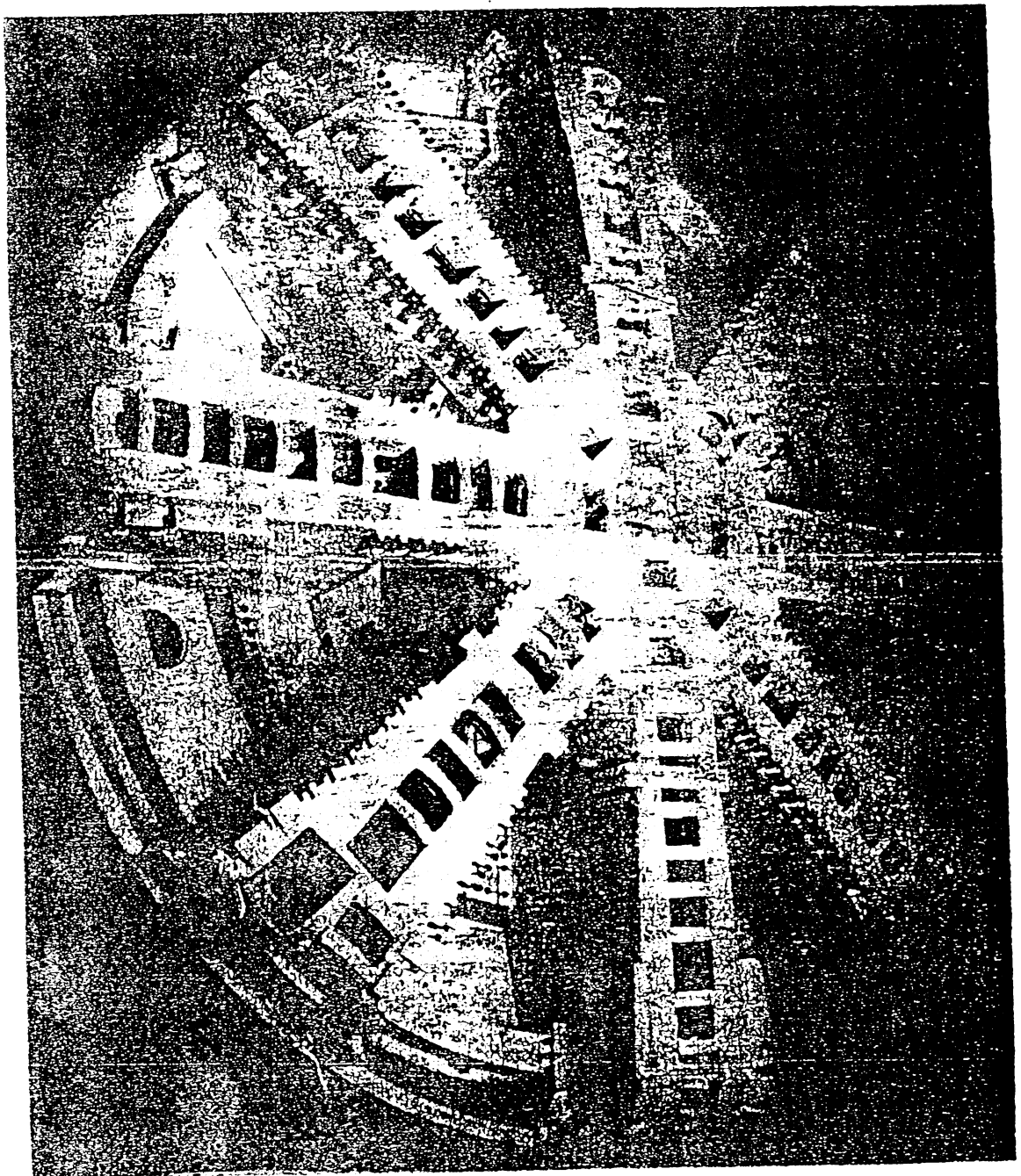

شکل ۲۲-۲ Robbins/Kawasaki TBM با سیستم سبیری تمام هیدرو استاتیک

الاس Premier ۶ چاه با قطر ۸ متر و عمق ۴۸۴ متر؛ چاه Frank با قطر ۵٫۵ متر و عمق ۱۰۳۳

متر؛ معدن نیگل Agnes با قطر ۴٫۴ متر و عمق ۷۵۴ متر؛ معدن Kaituma با قطر ۷٫۷ متر و عمق

۱۱۹۰ متر.

جمع بندی و ملاحظات نهایی

فراآیند حفرتونل در دهه ۳۰ و ۴۰ میلادی غیر تغییرات عمده و این را شاهد بودیم و بدون

نشک همگامی تغییر متفرقی ماسینهای حفرتونل (TBM) با قابلیت حفردر سنگهای سخت و با

قطرهای بالای ۱۱ متر بوده است. این ماشینها امکان حفر تونلهای طولیتر و بزرگتر و با زمان کمتر را مسیر ساخته اند. ملاحظات ذیل مهمترین ویژگیهای چنین ماشینهای را برای حفر تونل بیان می دارد:

۱- اندازه تونل و قابلیت تعخیر: TBMها امکان حفر تونل در مقیاسهای جالب توجهی را فراهم آورده اند. در سالهای ۱۹۶۳ تا ۱۹۶۴، TBM رابینر با قطر ۱۱/۱۸ متر، فشار محوری ۲۷۳ تن و توان ۷۴۹ کیلووات پیشانی برشی به نحو موفقیت آفرین در حفر ۵ تونل که هر کدام ۵۰۳ متر طول داشتند، در کار گرفته شده. شرایط سنگی تونلها ماسه سنگ و رس همراه با مینال لایه های از ماسه سنگ سخت و سنگ آهک بوده. این ماشین اصلاح شد و با قطر ۱۳/۴ متر برای حفر تونل راه دو بانده ای در زیر رودخانه و در ماسه سنگ که خندین گسل آن را قطع کرده بودند، به کار گرفته شد. این مثال از منظور نشان دادن قابلیت حفر قطرهای بزرگ تونلی برای TBM، علاوه بر این بیان قابلیت تعخیر بزرگی آن برای اصلاح و تطبیق با سایر شرایط، اراد شده است.

جدول ۹-۷: عملکرد TBM و شرایط زمین برای فواصل ۷۱۳ تا ۵۲۶ متر

شرایط زمین	نرخ پیشروی متوسط (m/shift)	نرخ نفوذ متوسط (m/h)	انرژی متوسط (KJ/m)
بیش از ۲/ طول تونل بازالت و رس	۹/۱۳۴	۲/۹۹	۳۷۱
بازالت شدید Vesicular با رس پرکنده vesicle	۷/۹۱	۳/۳۱	۳۹۳
بیش از ۵/ چینه کار بازالت شدید حوازه	۹/۰۷	۴/۲۸	۲۲۳
بازالت باهوازگی متوسط و خردی	۹/۲۶	۳/۹۵	۲۴۸

تذکرات:

۱- طول تونل = ۵۱۳ کیلومتر، قطر = ۵/۱۵ متر

۲- ماشین: Robbins TBM 188-227

۳- شرایط زمین: بازالت توده ای قطع شده با مواد دلبلی در ماسه های میربانی

۴- رگوردهای امروزی بدست آمده: ۲۰ متر در روزی ۱۰۰ متر در روز ۱۰۰ متر در روز ۱۰۰ متر در روز ۱۰۰ متر در روز

هفته ۱۵۰۰ متر

نوع شرایط: سنگ سخت - انواع سنگهای سخت نظیر سرباز (سنگ سبز) سنگ سبز چوب

در برش با روش تونل روبه جلو TBM با روش حفاری در ماسه سنگ با اندازه های کار و تونل

قطر ۱۱/۱۵ متر، فشار محوری ۲۷۳ تن و توان مصرفی پیشانی برشی ۷۴۹ کیلووات حفر شده اند

نرخهای نفوذ TBM بالای ۱۱۵ متر در ساعت با نرخ حداکثر ۳۲٫۹ متر در روز و ۱۱۱ متر در هفته با این ماشین به دست آمده بود.

۳- بهبود عملکرد حفار: تونل انحرافی تیر و راه برقی VinsTra در نرژ با طول ۱۷ کیلومتر با

استفاده از دو TBM رایبیز به قطر ۴٫۷۵ متر و فشار محوری ۶۳۵ تن و توان پیشانی بیش از ۸۴۰

کیلووات که با برش دهنده های دستی رایبیز مزین شده بود و حفار گردیده سنگها به طور عمده عبارت

بودند از فیلیت (مقاومت فشاری تک محوره ۳۵ تا ۶۰ مگاپاسکال) و شیل (مقاومت ۴۵-۲۰ مگاپاسکال)

که در محدوده گسترده ای دگرگون شده بودند و گنگاه لایه های کوارتز و ماسه سنگ نیز در آنها وجود داشت.

انتخاب حفار با TBM در زمین شرایط زمین شناسی بر مبنای کاهش و مسائل نگهداری سنگ در

مقاوم باروش چالزنی و آکسیداسیون بوده. نرخ نفوذ پیش بینی شده ۲٫۷۳ متر در ساعت و برد مبنای

۴ متری است. ۱۰ ساعت کاری در هفته را تشکیل می داد، بوده.

برای ضریب بهره وری ۴۰٪ و ۷۰۰ متر از طول تونل پیشروی تخمین زده شده برای هفته ۴ ساعتی

۱۸ متر در هفته بود ($2173 \frac{m}{h} \times 40\% = 870 \frac{m}{week}$)، بهترین رقمهای پیشروی برای دو TBM، به طور متوسط

$197 \frac{m}{week}$ و برای بهترین هفته $278 \frac{m}{week}$ بود و نرخ متوسط نفوذ $3 \frac{m}{h}$ بوده. TBM در تیر به پیشروی

متوسط $129 \frac{m}{week}$ و در بهترین هفته $210 \frac{m}{week}$ و نرخ نفوذ متوسط $371 \frac{m}{h}$ دست یافت. به وضع

مشاهده می شود که نرخ حفار از مقادیر پیش بینی شده، بیشتر بوده است. در روش حفار با TBM نیاز

به وسایل نگهداری کمتری است. در مناطق گسله به منظور کنترل مؤثر باید زمین را به نحو مکنفی نگه داشت.

کرد که این کار با استفاده از تارهای فولادی قوسی و توری فولادی و پیچ سنگ صورت می گیرد.

۴- ماشینهای کوچک و جمع و جور: طراحی TBM های کوچک و جمع و جور علاوه بر کارهای

آبی این ماشینها را افزایش خواهد داد. یک $4 \frac{m}{h}$ در این راستا توسط Synder معرفی گردید.

که TBM جمع و جوری با قطر ۳٫۸۷ متر و قابلیت حفار و طراحی با شعاع قوسی ۱۲۲ متر با دیوار تیرهای

افقی یا قائم ساخته است (شکل ۷-۲۳). ماهیت جمع و جوری این نوع TBM، نه تنها آنرا

از نظر طراحی کوچکتری سازد، بلکه وزن را کمتری، قابلیت مانور را بیشتر و شعاع حفار را کوچکتر

می کند. این نوع ماشین بیشتر برای حفاری و انقباض پذیری برای عمدهات در راه گسترده ای از شرایط زمین را

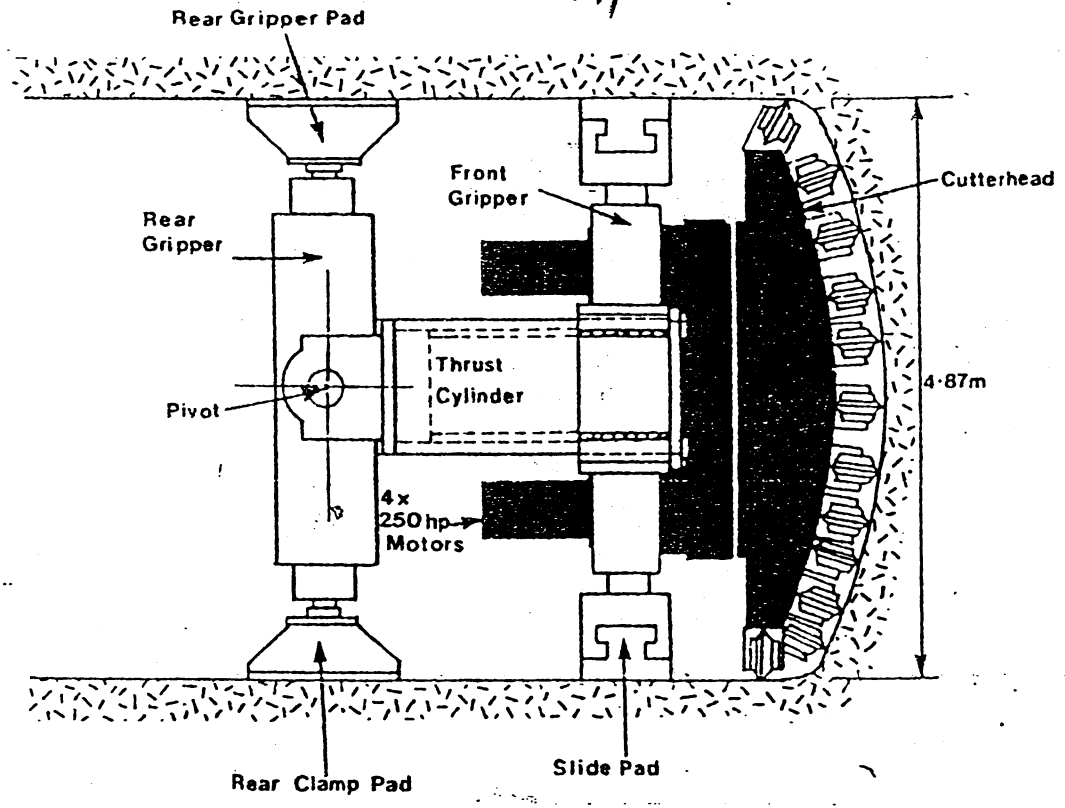

شکل ۷-۲۳: TBM جمع و جور و فشرده. قطر: ۴٫۸۷ متر، توان ۷۴۶ کیلووات

فشار محوری ۵۵۷ تن، طول ماشین ۱۰۳ متر، وزن ۱۳۲ تن، شعاع چرخش ۱۲٫۲ متر

۵- دامنه گسترده کاربرد: اطلاعات موجود در حال حاضر بیانگر کاربرد و عملکرد TBM در

دامنه گسترده‌ای از انواع سنگ‌ها هستند؛ همین خاصیت‌هایی را می‌توان برای کار در انواع مختلف شرایط
سنگی طراحی کرد؛ در این حال شرایط عملکرد و اجرایی را نیز می‌توان با دقت خوبی پیش‌بینی نمود.

۶- انتخاب پیشانی برشی: طرح پیشانی برشی و انتخاب برش‌دهنده‌ها حسب دستیابی به نرخ‌های

اجرائی حفرتش‌بینی شده، حضور زمینه‌ای است که نیاز به بررسی و ارزیابی دقیق دارد. اطلاعات و آگاهی‌های
تفصیلی از شرایط سنگی که تونل در آن حفرتش‌شود، می‌تواند به مقولن زیادی در انتخاب صحیح پیشانی برشی،
نوع برش‌دهنده و آرایش آنها در پیشانی برشی کمک کند.

۷- برش‌دهنده‌های دایسک و گسترش دامنه کاربرد TBM ها برای انواع سنگ‌های مختلف

و دستیابی به نرخ‌های بالاتر حفرتش‌شده، نیاز به توسعه و کارهای تحقیقی و توسعه‌یافته در زمینه

عملکرد برش‌دهنده‌ها دارد. نظرات زیر در مورد بهبود عملکرد برش‌دهنده‌های دایسک ارائه شده است:

الف- آرایش قطر دایسک به صورت زوایای تیز را با بالابری برد ولی در مسیری

غلشی تغییر عمده ای ایجاد نمی‌کند. با افزایش قطر دسک، انرژی ویژه و پارامتر سنگ‌گذرنده در واحد طول تونل، معمولاً (m^3/km) تغییر عمده ای را متحمل نمی‌شوند.

ب- با افزایش عمق نفوذ دسک، نیروی محوری و غلشی به طور مشابه افزایش نشان می‌دهند. انرژی ویژه به نحو قابل توجهی کاهش می‌یابد و پارامتر خربه شده در عمق با افت تیز افزایش می‌یابد.

ج- هرچه زاویه لبه دسک افزایش می‌یابد نیروی محوری به طور مشابه افزایش ولی نیروی غلشی به طور فزاینده‌تری تحت تأثیر قرار می‌گیرد.

د- برای سرعت‌های برشی دسک بالای حدود ۲۰۰ میلی‌متر در ثانیه، نیروهای غلشی و محوری و انرژی ویژه و پارامتر خربه شده تغییر عمده ای نشان نمی‌دهند.

۸- قابل اعتماد بودن **TBM** ها: قطر تونل توسط **TBM** یک روش با اعتماد بالایی برای حفاری

است. انتخاب نوع **TBM**، نیروی محوری و طرح پیشانی برشی، عوامل اصلی و حیاتی هستند که مسائل ارزیابی و بررسی دقیق در ارتباط با نوع سنگ و محیط زمین شناسی ای که ماشین در آن عمل می‌کند می‌باشند. **TBM** را می‌توان برای بیشتر شرایط زمین شناسی انتخاب کرد و اطلاعات کافی از عملکرد **TBM** در انواع سنگها و دیرینه‌های امراض آنها در انواع سنگها موجودی باشد.

پیشرفت‌های قابل توجهی در زمینه حفارها با استفاده از پیشانی‌های برشی مخروطی برش‌دهنده‌ها

دسکی و جوئره با ماشین‌های حفار $T \tan$ در انگلستان که پیش‌سازان با قطر ۴۴ (۱۴۰ متر و

بزرگترین آنها با قطر ۴۷۸ متر حفار شده اند، صورت گرفته است.

فصل هشتم

تأثیر شرایط نامساعد زمین بر تونلسازی

مقدمه

انتخاب ماشین تونلسازی برای حفردریک شرایط زمین شناسی خاص به میزان زیادی بستگی به این دارد که آن ماشین در انواع سنگلانی که انتظاری رود در طول مسیر تونلسازی وجود داشته باشد، دارای عملکرد رضایت بخشی باشد. اغلب احتمال مواجهه ماشین با شرایط نامساعدی از زمین که از قبل پیش بینی نشده یا تأثیرات آن به طور کامل برآورد نگردیده است، وجود دارد. در بسیاری از پروژه های تونلسازی بر رسیهای دقیق به منظوری بردن به شرایط نامساعد و یا خطرناک زمین در اطراف یا جلوی تونل برای به کارگیری مختل مناسب یا تمهیداتی نظیر بسیاری زمین صورت می گیرد.

تأثیر شرایط نامساعد: آشنائی کلی

ماشینهای تونلسازی در مواجهه با شرایط نامساعد زمین عکس العملهای متفاوتی نشان می دهند. آنها ممکن است گیر بفتند، مدفون شوند یا حتی به طور فزاینده در طول تونل تحت فشار اعمالی توسط مواد مرطوب جریان یافته غیر مستحکم به عقب پس زده شوند. با وجود این، برخی از ماشینهای TBM چگونه ای طراحی شده اند که در مواجهه با شرایط جریان یافته مستحکم کردن کل تونل با اعمال تمهیدات خاص، بتوانند عمل تونلسازی را به صورت عادی انجام دهند.

شرایط نامساعد می تواند بر اثر برخورد تونل در حین حفردریک با سنگلانی با مقاومت بالا و ساینده نظیر سنگلانی از زمین تفویزی، پیشش باید که از قبل پیش بینی نشده است. این مسئله در صورتی که ماشین تونلسازی قابلیت حفردریک این نوع سنگلانی را با نرخ پیشروی رضایت بخشی نداشته باشد، می تواند موجب بروز مشکلاتی گردد.

جدول ۸-۱ برخی از شرایط نامساعد زمین که پروژه های تونلسازی در خطهای مختلف با آنها روبرو شده است را توضیح می دهد. تأثیرات هر یک از این شرایط نامساعد، در جدول ۸-۲ آورده شده است.

در تکیه از برای ارتقا و یا سایر اینها بر عملیات صورت گرفته است. توضیحاتی نیز در جدول ۸-۱ آورده شده است که ماهیت مشکلاتی که تونل کننده در مواجهه با مشکلاتی که ماشین تونلسازی با آن برخورد نموده است را بیان می دارد. برای مثال در یک مورد

دولرتهای نفوذی با مقاومت فشاری متوسطه برابر ۳۵۰ مگا پاسکال، بر قدرت خفزشین در چنین سنگی تأثیر گذاشته و در نتیجه پیشروی آن را کند و خفزش برش دهنده‌ها را افزایش داده است. به طور کلی توجه تأکیداً بر شرایط زمین شناختی زیر متمرکز شده است که بر روند پیشروی تونلسازی را متأثر و کند می‌نماید:

- ۱- مناطق با گسل خوردگیهای کوچک ولی از نظر تعداد زیاد؛
- ۲- مناطق گسله عریض که با توار ریزانه حاصل از فعالیت گسلش و فله‌ها ^(۳) هستند؛
- ۳- مناطق سست و ضعیف دارای تیتانیل ریزش؛ و
- ۴- مناطق معشوش و دریم رخنه که دارای ساختارهای ضعیف درزه‌ای و صفحات لایه‌بندی شدت عموازده و جریانهای آب زیاد هستند.

جدول ۱-۱: خلاصه‌ای از شرایط نامساعدی که ماشینهای تونلسازی با آن مواجه شده‌اند

ردیف	نوع ماشین خطر	زمین شناسی	جنبه‌های خاص (نامساعد) زمین شناسی	تأخیر در پیشرفت
۱	ماشین حفار بازویی سبک ۴ متر	گل سنگ و ۳۰٪ ذغال سنگ	۱۵ متر عرض منطقه گسله. جریان کم آب	۵۳ ساعت
۲	ماشین حفار بازویی متوسط ۵ و ۶/۵ متر	ماسه سنگ نرم انرژی ویژه = ۵ MJ/m ³	منطقه عریض از توار تزیست در ماسه سنگ در نزدیکی یک گسل بزرگ انرژی ویژه = ۱۴ MJ/m ³	۵٪
۳	ماشین حفار بازویی سنگین ۴ متر	گل سنگ، ماسه سنگ، سیستون، کوآرتزیت کم ضخامت و سنگ آهک	لایه‌های نازک سنگ آهک در با انرژی ویژه = ۲۹ MJ/m ³ کوآرتزیت در سقف با انرژی ویژه = ۲۶ MJ/m ³	۲۷* خندن ماه برای نصب و جابجایی مجدد
۴	TBM متوسط وزن ۳/۵ متر	ماسه سنگ متوسط سخت	ماسه سنگ و گل سنگ شدت درزه دار به طول ۲۳ متر	۷۶ ساعت
۵	TBM سنگین وزن ۳/۵ متر	سپیل دولرتهای نفوذی در سنگهای رشتویی	۳۶۰ متر سپیل دولرتهای تکلم با مقاومت فشاری تک محوره ۲۵۰ MPa	۹۰٪
۶	TBM سنگین وزن ۳/۵ متر	گل سنگ خالص که در برابر سقف روی آن سنگ آهک قرار گرفته است	۱۸ متر طول منطقه برشته. آخان در سقف که بر اثر انحلال آهک ایجاد شده است	۳۴۲ ساعت
۷	TBM متوسط وزن ۳/۵ متر	ماسه سنگ و گل سنگ	۲۵۰ متر منطقه گسله که ۱۵ متر آن رسوبات گسلی ^(۱) همراه با غده سنگین و در آن کاملاً فرسوده بوده است.	۹۷ ساعت

1-Dolerite intrusion & 2-gouge & 3-boulder

4-sill

به طور کلی طولی از مسیر که ماشین حفاری با همین شرایط نامساعدی در مقایسه با طول کلی حفار مورد می کند، کم می باشد. به حال، جدول ۸-۱ راهنمای مفیدی برای شناخت انواع خاص از شرایط نامساعد زمین است که در یک پروژه تونلسازی با آن مواجه می شوند.

شرایط نامساعد زمین شناسی و مشکلات تونلسازی با TBM شرایط نامساعد زمین شناسی موجب بروز مشکلات متعددی می شوند که عبارتند از: سقوط سنگ و بلوکه شدن در جبهه کار، ریزش سنگ در حوالی کفشوها یا دیوار گیرهای حبل هنده؛ نیاز به تقویت اغلب برش دهنده ها؛ نیاز به حفارخانه های پیشتاز برای شناسایی آب و

گسلها.

جدول ۸-۱ (ادامه): خلاصه ای از شرایط نامساعد که ماشینها تونلسازی با آن مواجه می شوند.

ردیف	مشکلات تونلسازی در مناطق نامساعد	جنبه های طراحی	پیشنیادهای پیشنهادی
۱	به طور کلی مشکلات کم بود. نگهداری؛ قابهای قوسی نصب شد.	خسارت اندک به بازوی جلوی برانر سقوط قطعات سنگ	کامین همان طراحی شده برای کاربرد در این شرایط
۲	کند شدن برش، استفاده از جانزنی و آنتیبار در مناطق؛ مانند سنگ: $24 m^3/h$ کوارتزیت $915 m^3/h$	صلبیت ماشین برای فنل استفاده شده یک مشکل بود. روش خوب موجود برای این وضعیت آنتیباری بود.	مدلهای جدید تر قادر به کار در این موقعیتها هستند.
۳	کند شدن برش، فرسودگی بیش از حد ابزاره سنگ آهن: $2 m^3/h$ 6735 ماسه سنگ: $5 m^3/h$ 810	صلبیت ماشین (عدم قابلیت کار با برش سنگهای با سختی متفاوت) مشکلی بوده ضربات شدید به سرشدهای مخروطی آسیب می رساند پس از آن ماشین	سیستم برش ماشین برای دستگاه نامناسب بود
۴	به طور کلی مشکلات کم بود؛ از قابهای قوسی استفاده شد.	سیستم بارگیری قابل اعتماد و روش آسان برای نصب و اسل نگهداری	TBM طراحی شده مناسب برای کاربرد این شرایط
۵	کند شدن برش، پیشروی متوسط تا ۳۵ متر در حفقت کاهش یافت. هر چه برش دهنده بسیار بالا رفت	برش دهنده های دیسکی سنگناهی استفاده شد، هر چند برش دهنده های تک دیسکی ممکن بود بهتر باشد.	عملیات برای این زمین سنگ سختی موفقیت آمیز در نظر گرفته شده بود
۶	تأخیرات زیاد که برای بارگیری و نگهداری به دلیل ریزش سقف به وجود آمد.	سپر بلند سقف مانع از نصب و اسل نگهداری موقت سنگین شده.	طراحی نامناسب، میزان تأخیرات کمتر بود
۷	به طور کلی مشکلات کم بود. از قابهای قوسی استفاده شد. برای تعیین گاه دیوار گیرهای ماشین از دستگاههای پیشتاز استفاده شد.	راه حل مناسب برای نصب قابهای قوسی مورد نیاز در جهت کار دیوار گیرها مشخص و مناسب تر هستند.	با TBM های دیگر کار برد کم برای کار در این شرایط بود. در این شرایط، پیشتازهای طراحی شده

این مشکلات می‌توانند به طور مشخص بر نرخ نفوذ بالقوه TBM^(۱۱) که در شرایط ایده‌آل سنگ می‌تواند بیش از ۳۰ متر بر ساعت و ۵۰ متر در روز باشد، تأثیر بلنده‌آرنده بوئره در کنار یا TBM باید توجه کافی به جنبه‌های زمین‌شناختی زیرمیدول شود:

سنگ سخت و ساینده^(۱۲)؛ شرایط سنگی بسیار سخت و ساینده فقط می‌توانند به طور حاشیه‌ای بر روش چابرنی و آنتباری تأثیر بلنده‌آرنده، ولی شدت بر فعالیت TBM تأثیرگذار هستند. به دلیل مشکلات حفاری که در کنار TBM در اینهاکانند زینی یا بازالتی، دایره‌های پیکمانتی، گرانیتها، دولومیت‌های سیلیسی، ماسه‌سنگهای کوارتزیتی و غیره پیش آمده است، برخی از TBM از تونل خارج شده‌اند و کار باروشهای دیگر دنبال شده است. مشکلات یا کارکرد TBM در چنین شرایطی عبارت است از: نرخهای نفوذ پایین؛ صرف زیاد وقت برای تعویض برش‌دهنده‌ها و در نتیجه پایین آمدن زمان دسترسی و در اختیار بودن ماشین؛ و مخرب‌های بالای برش‌دهنده‌ها. سنگ بلوکی و تخته‌اکان^(۱۳)؛ این شرایط به عبور شدن تخته‌سنگها یا بلوکهای سنگی از جمله کار، سقف یا دیواره‌های جانبی تونل می‌شوند. سنگهایی که شدت درزه دار هستند و هموارگی یا گرسنی سیمانی از نمود نشان می‌دهند و سنگهای خرد شده و گسل خورد و سست در این دسته بندی قرار می‌گیرند. جهت یا قلی درزه‌ها و صفحات لایه بندی، وقوع محتملترین سقوطها به داخل تونل را نشان می‌دهند از جهت یا قلی درزه‌ها و صفحات لایه بندی می‌توان محتملترین سقوطها را مشخص داد. (ترجمه) از سقوط تخته یا قطعه از سقف یا دیواره‌های جانبی با استفاده از بیج سنگها و مهارها^(۱۴) یا با وسایل نگهداری حفاری سنگ می‌توان نحو مؤثرتری جلوگیری کرده، بدون این که بر روند پیشرفت تونلسازی تأثیر سوء گذاشته شود. سقوط سنگ می‌تواند بتأسیل متوقف شدن سیستم تنبیه سنگهای خرد شده در حبه کار تونل را، بوئره وفق که نیاز به جابجایی کردن بلوکهای بزرگ باشد، افزایش دهد.

سنگهای فشاری یا مجاله شونده^(۱۵):

به طور کلی تغییر شکل زمین در اثر مجاله شوندگی و ورقه‌ای شدن بر اثر تنشهای اعمالی وقتی اتفاق می‌افتد که میزان تنش ایجاد شده در اطراف تونل بر اثر حفار آن از مقاومت طبیعی مواد تشکیل دهنده اطراف تونل فراتر رود. هر چند طبقین سنگلانی معمولاً در سنگهای رسوبی اتفاق می‌افتد، رفتار مجاله شوندگی و ورقه‌ای شدن تحت تنش^(۱۶) در بسیاری از انواع سنگها و بوئره سنگهایی با کیفیت پایین است که خرد شده یا تسلیمیت درزه دار باشند، محتمل

- است. و 1- penetration rate ; 2- abrasive rock ; 3- blocky r. ; 4- slabby r. ; 5- strap ; 6- squeezing r. ; 7- stress-slabbiny

در شرایطی که تنشهای بسیار بالا وجود دارد معمولاً چنین مشکلاتی بروز می کند و این شرایط در حالتی که تونل در اعماق زیاد نسبت به سطح حفر شود، مصداق دارد. البته تغییر شکل ها و گسیختگیهای مستطیلی مشابهی در شرایطی که باز منتهای سمیت در مناطق نسبتاً کم عمق روی می شوند نیز بروز می کند. شیلهای رسی، شیلهای دارای کانیهای رسی، فیلیتها و توفها آتشفشانی معمولاً نسبت به آب آزاد حساس هستند. این امر یعنی در تماس قرار گرفتن آب با شیلهای مذکور می تواند موجب آماس قابل ملاحظه و در نتیجه تشدید محاله شوندگی زمین و میران یافتن آن به داخل فضای تونل شود.

شرایط بالقوه فاجعه آفرین: آن شرایطی که بالقوه فاجعه آفرین در نظر گرفته می شوند، تولهائی هستند که با موقعیتهای زیر روی شوند:

- ۱- حفرات پر شده با مواد خرد و آواری و اسباع از آب در سنگ آهکها؛
- ۲- مناطق گسله عریض با مواد ریزدانه رسی و معنی که تحت فشار شدید آب قرار دارند؛
- ۳- شیلهای نسبتاً سخت تحت تنش با قابلیت انفجار خورد خوردی وقتی که در جریان حفرا مکان بروز تغییر شکلی یابند؛

۴- حفرات کوچک حاوی گازهای غیر سمی تحت فشار که قابلیت انفجار و نفوذ به داخل تونل در جریان حفرا دارند.

تاریخچه عملکرد TBM ها مثالهای متعددی از گیر افتادن یا ضرب شدن این ماشینها به مدت چند هفته تا چندین ماه در مناطق گسله با مواد ریز و یا زمینهای فشاری را نشان می دهد در یک پروژه تونلسازی در گواتمالا که تونالی به قطر ۵۱۷ متر توسط TBM حفری شده TBM در داخل یک حفره ایجاد شده بر احتمال در طول یک صفحه گسله در سنگ آهک دهن گردیده این امر موجب سرانجام شدن ۱۰۰۰ متر مصلب مواد خرد شده به همراه ۳ متر مصلب در ثانیه آب به داخل تونل شده. حدود ۱۵۰ متر از تونل بر اثر میران یافتن چنین مواردی ^{پیش از} پرومود شده قبل از وقوع این حادثه TBM حدود ۷ کیلومتر از تونل را با نرخ ۹ تا ۱۴ متر در روز حفر کرده بوده پس از این حادثه حفر تونل متوقف شده ولی بعداً با تخلیه این مواد و حفر تونل ^{پیش از} لغو راه فروری عملیات مجدد آشنی ^{پیش از} شروع گردید.

شرایط بالقوه فاجعه آفرین با سببی در مرحله طراحی تونل پیش بینی و در سنگ آنها تعیین میشود و تعیین مشخصات و ویژگیهای این شرایط استلزم حفرا گمانه های و پیش ساز در فاصله آنها ۴۰ متری جلوی و استیون تونلسازی می باشد. این چنین گمانه های، پیش ساز و همچنین باسینها و آسب و آب و حفرات با کار آفرین ^{پیش از} شده این چنین گمانه های پیش سازی ممکن است در اثر تونل ایجاد کند ولی همه شان گمانه کاهش احتمال وقوع یک فاجعه بالقوه است.

تخریب توئل : مشخصات کلی - تخریب توئل اغلب به مناطق گسله مربوط می باشد. وقتی یک TBM در داخل یک منطقه عرض گسله که با مواد نرم پر شده است، کار می کند، مواد خرد شده سهولت توسط ماشین جابجایی شوند یا به حرکت درمی آیند. این امر برای می تواند موجب تشکیل یک فرورفتگی دورگشتی شکل در بالای TBM شود که قابلیت فرورفتگیهای بعدی و گسترده تر در زمینهای سست یا مواد دان در زمین صفحات گسل را به همراه دارد که می تواند موجب دفن ماشین توئلسازی شود. این شرایط در صورتی که با وجود آب همراه باشد، که معمولاً آب وجود دارد، بدترین حالت ممکن است و خطر دفن ماشین را افزایش می دهد.

مواجهه با شرایط نامساعد زمین - Deere توجه را بر حالت مواجهه یک گمانه پیشتر با

گسلی که دارای شرایط بالقوه فاجعه آفرین است، معطوف داشته است. وی اظهار می دارد اقدام بعدی که باید صورت بگیرد بالستی در راستای تعیین بزرگی و جهتاری منطقه گسله باشد. علاوه بر این فشار آب و شدت جریان مواد خرد شده گسلی باید بررسی و ارزیابی شود. وی همچنین اظهار می دارد که استفاده از گمانه های حفاری به منظور زحمتی و در نتیجه کاهش فشار آب بخشی از کار توئلسازی است.

در حالی که TBM در منطقه گسله گیر می افتد، حفاری توئل کوچک در بالای ماشین توئلسازی و در منطقه گسله، یک روش مؤثر برای انجام یک اقدام چاره ساز خواهد بود. پر کردن این توئل با بتن مسلح، فرصتی برای عمل حفاری بعد از آن با عرض کردن در هر دو سمت دیواره توئل انجام می شود، فراهم می آورد. پس از آن می توان اقدام به ساختن یک سازه قوسی شکل از طریق تاق زدن بر روی دیواره های سنگی محکمتر در هر دو طرف گسل نمود. هیچ راه حل در روش سریعی برای بیرون کشیدن ماشینی که در زمینهای فشاری یا مجال شونده در منطقه گسلی حاوی مواد دان در زیر گیر افتاده یا دفن شده است، وجود ندارد. با این وجود، آنچه مهم است انجام تمهیدات مناسبی است که امکان آزاد شدن ماشین و آماده شدن آن برای حفر در زیر منطقه گسله را فراهم آورد. این امر مستلزم بازیابی و نگهداری مؤثر بالا و اطراف ماشین است. به طور طبیعی چنین اقدام چاره سازی، حفر استخراج دستی زیاد و پیش بینی و تهیه تمهیدات نگهداری خاصی را می طلبد. این یک کار تخصصی است و نقش حیاتی در اطمینان یافتن از دوباره به جریان افتادن عملیات توئلسازی و از سر گرفته شدن حفره های در یک زمان حتی الامکان کوتاه ایجاب می نماید.

این روش ها و تجهیزات در مناطق گسلی و زمین های نامساعد استفاده می شود.

امکان مواجهه با ماشین توئلسازی با شرایط نامساعد زمین، در مضامین ۱-۲ تا ۱-۸ بیان شده است. این شرایط اثرات گوناگون و متعددی بر عملکرد ماشین می گذارند که به ماهیت جنبه ها و ویژگیهای زمین شناختی گسلی دارد. اطلاعات مندرج در جدول ۱-۸ تا ۱-۱۰ می تواند

McFeat-Smith گرد آوری شده است. وی اظهار داشته است که تشخیص شرایط نامساعد

قابل انتظار زمین به انتخاب مناسبترین ماشین تونلسازی کمک خواهد کرد.

تأثیرات و تزلزلهای زمین شناختی، مندرج در جدول ۸-۲ را می توان در بیشتر موارد مدنظر قرارداد و برای مطمئن شدن تأثیرات سوء چنین شرایطی بر حفرتونل، اقدامات مقتضی اتخاذ نمود. هدف اصلی از جنبه های طراحی خاص پیشنهادی که در ارتباط با این شرایط خاص زمین شناختی باید در نظر گرفته شود این است که امکان فعالیت و کار ماشین تونلسازی با حداقل تأخیر فراهم گردد.

شرایط نامساعد زمین آذر موقعیتهای متعدد، می توان از طریق نگهداری مناسب و تمهیدات کنترلی زمین

شناختی، کنترل نمود.

اظهارات و نتیجه گیری نهایی

تجارب کار با ماشینهای تونلسازی آذر موارد متعددی، حاکی از عدم توانایی این ماشینها در مقابله با شرایط زمین در موقعیتهای مختلف می باشد.

بهر حال، ماشینهای جدید تونلسازی دارای انعطاف پذیری بیشتر و قابلیت های برش بالاتر هستند که این دو، سرعت های بالاتر حفرتونل را موجب شده است.

دسترسی به توان عملیاتی بالاتر ماشینهای تونلسازی و افزایش سرعت حفرتونل مستلزم استفاده از روشهای دقیق و صحیح طراحی ماشین بر مبنای اطلاعات زمین شناختی و تونلسازی است.

شرایط نامساعد زمین در صورتی که خوبی شناخته شوند، بنحوی مقتضی پیش بینی گردند و در هر میان طراحی و برنامه ریزی پروژه تونلسازی بگونه ای مناسب ملحوظ شوند، اثرات مخربی بر پیشروی تونلسازی نخواهند گذاشت. جدول ۸-۲: جنبه های نامساعد زمین شناختی خاص و اثرات آنها بر عملکرد ماشین تونلسازی

(الف) اثر شرایط زمین بر طراحی و عملکرد TBM

جنبه های زمین شناختی	اثر بر بهره وری از ماشین	انتخاب ماشین
۱- موارد نامناسب زمین گسل، scatch earth، کلاه هوازده	بهره وری پایین در عملیات نگهداری، بارگیری و تخلیه یا بیشتر هزینه	طراحی ماشین امکان دسترسی آسان برای نصب و مسائل نگهداری و بارگیری در نزدیکی وجود کارتونل را فراهم می آورد.
۲- درزه داری و فرورفتگی شدید	تأثیرات شدید فوق استات، ولی تأخیرات در طراحی اساسی مربوط به نگهداری باشد. هزینه برش همواره ها در مسلهای گسل	تک حفار ماسه و یا تجهیز از استحکامات مربوط به راندن یا پیش بردن ماشین حفار مورد کفایت.

<p>۳- ماشینهای موازی در صورت مشکل نگهداری، راندن یا پیش بردن ماشین شاید مشکل باشد. ترتیب قرار گرفتن وسایل نگهداری از اهمیت برخوردار است. ضد آب کردن یا درزگیری کردن تجهیزات برای ایجاد تأخیر برای پیماژة نگهداری، بارگیری و عملهای بزرگ و ایجاد تمانها یا فضاها برای ریل گذاری و بیرون کشیدن گل ولای طولی بیشتر است.</p>	<p>۳- ماشینهای موازی در صورت مشکل نگهداری، راندن یا پیش بردن ماشین شاید مشکل باشد. ترتیب قرار گرفتن وسایل نگهداری از اهمیت برخوردار است. ضد آب کردن یا درزگیری کردن تجهیزات برای ایجاد تأخیر برای پیماژة نگهداری، بارگیری و عملهای بزرگ و ایجاد تمانها یا فضاها برای ریل گذاری و بیرون کشیدن گل ولای طولی بیشتر است.</p>	<p>۳- ماشینهای موازی در صورت مشکل نگهداری، راندن یا پیش بردن ماشین شاید مشکل باشد. ترتیب قرار گرفتن وسایل نگهداری از اهمیت برخوردار است. ضد آب کردن یا درزگیری کردن تجهیزات برای ایجاد تأخیر برای پیماژة نگهداری، بارگیری و عملهای بزرگ و ایجاد تمانها یا فضاها برای ریل گذاری و بیرون کشیدن گل ولای طولی بیشتر است.</p>
<p>۴- شدت جریان شدید آب باشفت بالای m^3 در 3000 در یک منطقه کوچک</p>	<p>۴- شدت جریان شدید آب باشفت بالای m^3 در 3000 در یک منطقه کوچک</p>	<p>۴- شدت جریان شدید آب باشفت بالای m^3 در 3000 در یک منطقه کوچک</p>
<p>۵- سنگ سائیده و سخت طراحی پیشانی برشی ماشین مهم است. برش دهنده های تک دیسکی ارجحیت دارد.</p>	<p>۵- سنگ سائیده و سخت طراحی پیشانی برشی ماشین مهم است. برش دهنده های تک دیسکی ارجحیت دارد.</p>	<p>۵- سنگ سائیده و سخت طراحی پیشانی برشی ماشین مهم است. برش دهنده های تک دیسکی ارجحیت دارد.</p>
<p>۶- شرایط همیشه کار محملط و سختیهای متغیر ماشین باید توانایی برش سخت ترین سنگ را داشته باشد. برش دهنده های غیر کاربیدی ارجح است. اضافه شدن مناسب تجهیزات نگهداری.</p>	<p>۶- شرایط همیشه کار محملط و سختیهای متغیر ماشین باید توانایی برش سخت ترین سنگ را داشته باشد. برش دهنده های غیر کاربیدی ارجح است. اضافه شدن مناسب تجهیزات نگهداری.</p>	<p>۶- شرایط همیشه کار محملط و سختیهای متغیر ماشین باید توانایی برش سخت ترین سنگ را داشته باشد. برش دهنده های غیر کاربیدی ارجح است. اضافه شدن مناسب تجهیزات نگهداری.</p>
<p>۷- شرایط همیشه کار محملط و سختیهای متغیر البته با شدتی کمتر از ریل و جلوبردن ماشین کمتر است ولی شامل درزه و غیره این عوامل موجب انتخاب ماشین مخصوص شرایط ضعیف زمین می شود. دسترسی خوب از عوامل کلیدی طراحی ماشین است.</p>	<p>۷- شرایط همیشه کار محملط و سختیهای متغیر البته با شدتی کمتر از ریل و جلوبردن ماشین کمتر است ولی شامل درزه و غیره این عوامل موجب انتخاب ماشین مخصوص شرایط ضعیف زمین می شود. دسترسی خوب از عوامل کلیدی طراحی ماشین است.</p>	<p>۷- شرایط همیشه کار محملط و سختیهای متغیر البته با شدتی کمتر از ریل و جلوبردن ماشین کمتر است ولی شامل درزه و غیره این عوامل موجب انتخاب ماشین مخصوص شرایط ضعیف زمین می شود. دسترسی خوب از عوامل کلیدی طراحی ماشین است.</p>

(ب) تأثیر شرایط زمین بر طراحی و عملکرد ماشینهای حفار بازویی

<p>۱- مواد دانر زیرین گسلی و کاملاً هوارزده ماشین باید خودی با شرایط توپوگرافی در زمینهای نرم یا خرد شده انطباق داشته باشد و راه دسترسی خوب برای پیشبرد کارها و عملیات موجود باشد. انتخاب ماشینهایی که کارائی خود را در چنین شرایطی اثبات کرده باشد، شایسته مناسب و مطلوب است.</p>	<p>۱- تأخیرهای اصلی در نگهداری و بارگیری به وقوع می پیوندد. ریل گذاری در زمینهای نرم می تواند مشکل باشد.</p>	<p>۱- مواد دانر زیرین گسلی و کاملاً هوارزده ماشین باید خودی با شرایط توپوگرافی در زمینهای نرم یا خرد شده انطباق داشته باشد و راه دسترسی خوب برای پیشبرد کارها و عملیات موجود باشد. انتخاب ماشینهایی که کارائی خود را در چنین شرایطی اثبات کرده باشد، شایسته مناسب و مطلوب است.</p>
<p>۲- بر شدت خرد شده و درزه نا مشابه تأثیرات بر TBM ریل گذاری ممکن است مشکل باشد.</p>	<p>۲- بر شدت خرد شده و درزه نا مشابه تأثیرات بر TBM ریل گذاری ممکن است مشکل باشد.</p>	<p>۲- بر شدت خرد شده و درزه نا مشابه تأثیرات بر TBM ریل گذاری ممکن است مشکل باشد.</p>

برون نمودن بزرگ توسط چسبها در شده یا آسبازاری یا فوم می باشد.

مشابه تأثیرات بر TBM ریل گذاری ممکن است مشکل باشد.

مشابه TBM استفاده از ماشینهایی که یک دستگاه حفاری روی آن نصب شده

۵- سنگ ساینده و سخت

این مسئله اصلی در انتخاب ماشین خنار،
بازویی است. پیشگویی یا پیش منی اثر نگریم
عامل حیاتی اولی مثبت هم و انزای است.

آزمایشهای خاص برش سنگ بزرگ
زیادی خطر عدم اطمینان در رابط با
برش می‌کاهد.

۶- شرایط چیده کار محملها و

لرزش شدید ماشینهای انعطاف پذیرتر^(۱۲)
موجب فرسودگی سریع اجزای ماشین می‌شود.

انتخاب ماشینهای انعطاف ناپذیرتر
(سنگین) دارای تاج برشی سنگین^(۱۳)
سرته‌های مخروطی^(۱۴) توصیه می‌شود.

۷- شرایط مشابه معمولی

موارد اصلی که باید مد نظر و توجه قرار گیرند، نیز
عبارتمند از نگهداری، تعمیرات برقی و مکانیکی
و بارگیری.

مشابه B.M. نکته تطبیقی در کاربرد^(۱۵)
آزمایش، پیشگویی یا پیش منی^(۱۶)
عملکرد برشی باشد.

تذکرات:

حقیبه‌ها یا ویژگیهای زمین شناختی:

- ۱- میزان رطوبت، اندازه فیزیکی و شکل هندسی از اهمیت برخوردارند.
- ۲- شرایط برای فاصله‌داری کمتر از ۰.۵ متر و درزه‌های بدون چسبندگی فرض شده است.
- ۳- تشکیل گره‌های نازک در دیواره‌های تونل نیز به طور خاص در این شرایط مدنظر قرار می‌گیرند.
- ۴- جریان شدید آب در فواصل نسبتاً کوتاه در نظر گرفته می‌شود.
- ۵- این شرایط سنگهای با مقاومت بالا و سختی مربوط به آن و ساینده‌گی بالارا در بر می‌گیرد.
- ۶- در این شرایط تغییرات غیرعادی در سختی تغییر وجود نودولها و باندهای سخت^(۱۷) و غیره در نظر گرفته می‌شوند.
- ۷- در این شرایط تغییرات با شدت کمتر در تناوب درزه، میزان نازشدگی درزه، میزان انحراف و زبری درزه‌ها، شکلهای^(۱۸)
لایه بندی، همبستگی، جریان آب و تغییرات مقاومت ملحوظ می‌شود.

1 - rigid machine 2 - heavy duty cutter head
3 - point attack pick 4 - nodules

فصل نهم

بهسازی زمین در تونلسازی

مقدمه

بهسازی زمین با هدف دستیابی به شرایط مناسبی از زمین صورت می گیرد که امکان حفز و پیشروی ایمن، بدون وجود تأخیرهای زیاد و همراه با میزان قابل قبولی از کنترل جریان آب و مواد خرد و ریزش سنگ مرتبط با آن به داخل تونل را میسر سازد.

بهسازی زمین برای عملیات تونلسازی به صورت کلی به یک یا چند روش از روشهای زیر صورت می گیرد:

- ۱- پائین آوردن سطح آب زمین از طریق زهکشی سطحی (۱) یا آگشی کردن از یک مجرای آب زیرزمینی یا خشک اندازی در مجاورت تونل؛
- ۲- جلوگیری از جریان یافتن آب به داخل تونل توسط محلولی فشرده؛
- ۳- و یا ایجاد سازه‌های زمین از طریق تزریق روغاب (۴) یا انجبار (۵).

بسیاری از پروژه‌های تونلسازی به صورت کلی به شکلی از فرآیند بهسازی زمین در جریان حفز نیازمندی باشند. این بهسازی ممکن است بسیار موضعی و در حد مقطعی بهم رنگی زمین شناختی باشد یا این که بهسازی برای تغییرات عمده در شرایط آب زمین شناختی باشد. در برخی موقعیتها مانند وقتی که تونلسازی در سنگهای آهکی قابل اختلال توسط آب، چالک یا تشکیلات ماسه سنگی بشدت متخلخل انجام می گیرد به میزان گسترده ای از بهسازی با به کارگیری شیوه های خاص از بهسازی زمین نیاز می باشد.

کنترل زمین: کلیات

اهمیت کنترل آب زمین در تونلسازی - Bauer اظهار می دارد که احتمالاً مهم ترین عامل در موفقیت یا عدم موفقیت یک پروژه تونلسازی، کنترل مناسب آب زیرزمینی است. در سوابق کارهای تونلسازی موارد متعددی وجود دارد که هزینه های بسیار زیاد و تاخیرهای فوق العاده ای در جریان احداث بدلیل عدم پیش بینی مشکل جریان آب یا عدم به کارگیری تجهیزات و تکنیکهای کافی و مناسب برای کنترل آب زمین پرداخت شده یا به وقوع پیوسته است. این نکته حائز اهمیت است که کنترل آب زمین بایستی از اولین مراحل طراحی یک پروژه تونلسازی مدنظر قرار گیرد تا امکان به کارگیری تجهیزات مقتضی را فراهم آورد.

خاکهای ضعیف فاقد چسبندگی و مشکلات ناشی از آبیاری و آسیب به مشکل دیگری که در بسیاری از عملیات تونلسازی بروز می کند و احداث تونل در خاکهای سست فاقد چسبندگی نظیر شن و ماسه یا سنگهای بشدت درزه دار آب داری باشد که زمان ایستایی بسیار کوتاهی دارند. چنین شرایطی از زمین می تواند فرغ

- 1-ground treatment و 2-drainage و 3-dewatering و 4-grouting و 5-freezing

بروز مشکلاتی در نصب وسائل نگهداری به دور از جبهه کار تونل در تونلهایی که پوشش آن به روش سنتی صورت می گیرد، یا بروز مشکلاتی در حفار در ارتباط با پایدارسازی جبهه هم در روشهای حفار سنتی و هم سپری میشود. علاوه بر این، مشکلاتی در رابطه با پایدارسازی دراز مدت تونلی که در حین زمینهای حفاری شود، می تواند بروز کند که ناشی از بار تعلق اعمالی زیاد و مسائل نگهداری تونل تحت تأثیر مولد خرد شده بلای ناچ تونل می باشد. بعنوان مثالی در مورد مشکل ناشی از بار تعلق اعمالی زیاد می توان به تونل Agri Sauro در نزدیکی شهر Potenza در ایتالیا اشاره کرد که ۶۰۰ متر قطب مصالح سیلتی - ماسه ای شل به داخل تونل جریان یافت. این امر در ارتباط با گسیختگی عظیم در پوشش قطعات پیش ساخته بتنی تونل به وقوع پیوست. شکل ۹-۱، جزئیات این رانش را به تصویر کشیده است. تمهیدات به کار گرفته شده و اقدامات صورت گرفته شامل بیرون بردن و انتقال مواد مصالح و اعمین سازی تونل در برابر رانشهای بعدی بود. پس از این رانش همزیدهای بسیار زیاد و تأخیرهای فوق العاده ای در جریان احداث بر مبنای طرح تحمیل گردید.

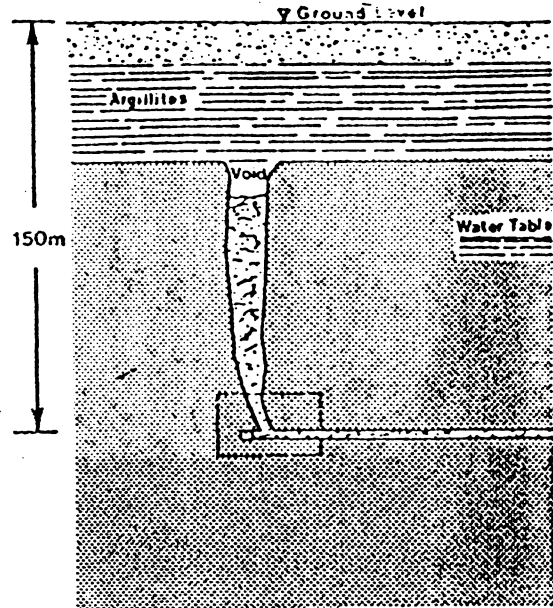
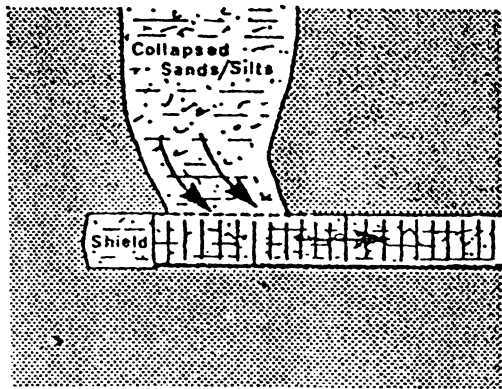

شکل ۹-۱:

تصویری شماتیک از چگونگی تخریب و رانش صورت گرفته در تونل Agri Sauro

روشهای بهسازی زمین - روشهای مختلفی برای بهسازی زمین وجود دارد که کنترل آب زمین را تسهیل می کند و یا بهبود زمین را میسر می نماید، این روشها عبارتند از:

- ۱- آماسی با استفاده از چاههای حفار شده
- ۲- انکترو اسمز^(۱)
- ۳- ترریق دوغاب
- ۴- انجماد زمین

استفاده از هوای فشرده کم فشار: در موقعیتهایی خاص ممکن است امکان خنک کامل مشکل زمین وجود نداشته باشد یا این که نیازی به هر طرف کردن کامل مشکل نباشد. در حین شرایطی برای بهسازی زمین، از هوای فشرده کم فشار در جبهه کار تونل استفاده می شود. این تکنیک توسط Neve برای مواردی که

۱ - electro-osmosis

جبهه کار تونل شامل سیلت و شن دانای بدون سیمان باشد، استفاده می گردد. در این موارد برای محکم کردن شن و کاستن از افت هوای فشرده توسط زمین، مخلوطی از سیمان و بنتونیت ترریقی می شود که این کار تا بیش از ۸۰ درصد از افت هوای فشرده رای کا همد. این کا همدش در افت بالقوه هوا، امکان نصب و استفاده از یک کمپرسور با فشار پایین تر را میسر می سازد که قادر است هوای فشرده کافی را برای جلوگیری از همپان یافتن سیلت و آب به داخل تونل تولید کند. بدین طریق و با کا همدش ملزومات و تجهیزات هوای فشرده برای عملیات تونلسازی، می توان صرفه جویی قابل ملاحظه ای در هزینه سرمایه ای بالای عملیات انجام داد.

نرمی دیگر حاصل از کا همدش میزان فشار هوای فشرده لازم در جبهه کار، به سادگی افرادی که در تونل کاری کنند، مربوط است. افرادی که در هوای فشرده با فشار بیش از ۲ بار کاری کنند، دچار تبوح و بیماری هوای فشرده می شوند. در حدود سال ۱۹۶۰ مشخص شد که کار مداوم تحت چنین شرایطی، احتمال مرگ بافت های زنده را افزایش می دهد. استفاده از همبازی زمین در ارتباط با هوای فشرده کم فشار با فشار زیر سطح ۱ علاوه بر صرفه جویی در هزینه، مزایای دیگری نیز در بر دارد.

شیوه های مطالعه و بررسی - انتخاب روش همبازی زمین مانند سایر جنبه های ژئوتکنیک تونلسازی نظیر طراحی نگهداری، انتخاب ماشین حفرو غیره، بر نتایج حاصل از مطالعه ساختگاه و آزمایشهای انجام شده در شرایط زیر سطح زمین، استوار می باشد. Bauer اظهار می دارد که تعیین و انتخاب روش بینه برای کنترل آب زمین از جنبه اقتصادی، به میزان زیادی به آب شناسی (هیدروژئولوژی) آساختگاه ساختار زمین شناسی، دسترسی به سیستم مورد نیاز، تجربه کار با آن سیستم خاص و در نهایت به هزینه های اجرایی بستگی دارد. وی در مطالعه و بررسی ساختگاه، از نقطه نظر روشهای همبازی زمین، توجه را بر شیوه ها و مراحل زیر معطوف داشته است.

مطالعات و بررسیهای اولیه - مطالعات و بررسیهای اولیه صحرائی می تواند شامل حفریاتی با فواصل بسیار زیاد از هم و مطالعه نوشجات و نقشه های موجود و سوابق زمین شناسی محل، شرایط خاک و خصوصیات آب زیر زمینی و نوسانات فصلی آنها و سنگ لستر (در صورت شناخته بودن) باشد. علاوه بر اینها هرگونه ساختار عمده ای که ممکن است بر اثر آبهای زیر زمینی تحت تاثیر برگردد، دگرسانی قرار گیرد، باید مشخص شود.

مطالعات و بررسیهای تیر سطح زمین - از نتایج حاصل از یک مطالعه مقدماتی، می توان به بر نتایج ای برای مطالعات و بررسیهای زیر سطحی اشاره کرد که می تواند شامل حفرتیانه هایی تا عمق حداقل ۳ متر زیر سطح اقیانوس قرار است تونل در آن حفرتی شود، باشد. این برنامه باید نمونه برداری سنگی و سنگی - سالی بر روی سنگ قرار گیرد. تعیین خصوصیات فیزیکی با استفاده از آزمایشهای برجا و سنجهای آزمایشگاهی را نیز در بر گیرد. همچنین دانستن

سیلها، شنها و ماسه‌ها از اهمیت ویژه‌ای برخوردار هستند. مطالعه و بررسی آنها در گمانه‌های حفر شده می‌تواند برای تعیین سطوح آب، نوسانات و شیب آب‌های زیرزمینی آن محل مورد استفاده قرار گیرد.

مطالعه و بررسی آب‌های زمین - برای تعیین خصوصیات شیمیایی و کیفی آب، باید نمونه‌هایی از آب گرفته شوند. وجود آب منفذی یا آب آزاد در بالای افق‌های ماتراوا و بدون مخلخل در عملیات تونلسازی بسیار مهم است و بایستی کاملاً شناسائی و مشخص شوند. در صورت وجود چنین آب‌هایی، بایستی با استفاده از پیروتر، سطح آب زیرزمینی را تعیین کرد. در نهایت، با انجام آزمایش‌های پمپاژ در خاک و آزمایش packer در سنگ با استفاده از گمانه‌های باز، می‌توان نفوذپذیری افق‌های مختلف زمین شناسی را تعیین کرد.

نتایج چنین مطالعاتی، ماهیت و سختی مشکل کنترل آب و معلول احتمالی قابل کاربرد برای بسیاری زمین را نشان می‌دهد. در شرایط سختی که احتمال می‌رود کنترل آب بنحوی قابل ملاحظه‌ای مشکل باشد، ممکن است انجام آزمایش‌های پمپاژ در مقیاس بزرگ، تجزیه و تحلیل‌های محلی یا حتی آزمایش‌های کامل ضروری باشد.

مشخصات داده‌بندی خاک و بهسازی زمین - شکل ۹-۲ ارتباط بین مشخصه‌دانه بندی خاکها (اندازه مؤثر دانه) و مناسبترین روش بهسازی زمین را به تصویر کشیده است. Newe اظهار می‌کند که این شکل به سه دلیل زیر ساده‌سازی بیش از حد صورت گرفته است:

۱- بهبه کار تونل و زمین فراگیر تونل اغلب از بیش از یک نوع خاک تشکیل می‌شود که این امر موجب تغییر ملرومات بهسازی زمین می‌گردد.

۲- مشخصات دانه بندی یک خاک تنها ویژگی مؤثر بر بهسازی مؤثر زمین نیست.

۳- فشار آب و اثر طول تونل بر انتخاب روش بهسازی تأثیر دارد.

آبزدائی یا خشک اندازی زمین

عملیات پایه: خشک اندازی یا آبزدائی یا زه‌کشی اولیه زمین قبل از شروع عملیات تونلسازی یکی از پرکاربردترین و احتمالاً اقتصادی‌ترین روش‌های کنترل آب است. این روش به طور کلی بر حفر تعدادی چاه در جوانب خط سیر تونل مورد نظر و پائین آوردن سطح ایستایی از طریق پمپاژ آب زیرزمینی توسط پمپ‌های سطحی یا شناور استوار می‌باشد. نتیجه نهائی چنین فرآیندی کاهش یا حذف فشار آب محلی کننده بر اخق تونل است. این روش به عنوان "فرآیند کاهش فشار" یا "آبکشی" مشخص شده است (به شکل ۹-۳ مراجعه شود).

همانگونه که قبل از این گفته شده خشک اندازی یا آبزدائی زمین که به آبکشی نیز معروف است، اغلب با روش‌های دیگر کنترل زمین نظیر بهسازی با هدای نشوره کم فشار همراه است. در حقیقت، آبکشی فقط

1 - pressure reducing process ; 2 - drawdown process or well pointing

British Standard Sieve Sizes

اندازه‌های استاندارد انگلیسی

μm	2	6	20	63	212	600	mm	2	6.3	20	63	200	600
	Clayage			Resins		Silicates		Cement Bentonite		Cement			
				رزینها		سیلیکاتها		سیمان بنتونیت		سیمان			
				Ground Water Lowering						پایین بردن آب زمین			
			Vacuum System of Ground Water Lowering										
			سیستم واکوئوم										
	Freezing												
	انجماد												
				Low Pressure Compressed Air with Grouting									
				هوای فشرده با فشار کم همراه با تزریق									
	Low Pressure Compressed Air						Low Pressure Air with clay pocketing						
	برای فشرده با فشار کم						برای فشرده با فشار کم همراه با توده گچ						
	0.002	0.036	0.02	0.06	0.2	0.6	2	6	20	60	200	600	mm
	دانه بندی موثر												
	Effective Grain Size (D10%)												
	درشت متوسط ریز												
س	Fine	Medium	Coarse	Fine	Medium	Coarse	Fine	Medium	Coarse	طوبه‌ها	قلحا		
Clay	Silt			Sand			Gravel			Cobbles	Boulders		

شکل ۴-۲: محدوده کاربرد روشهای بهسازی زمین مورد استفاده در تونلسازی

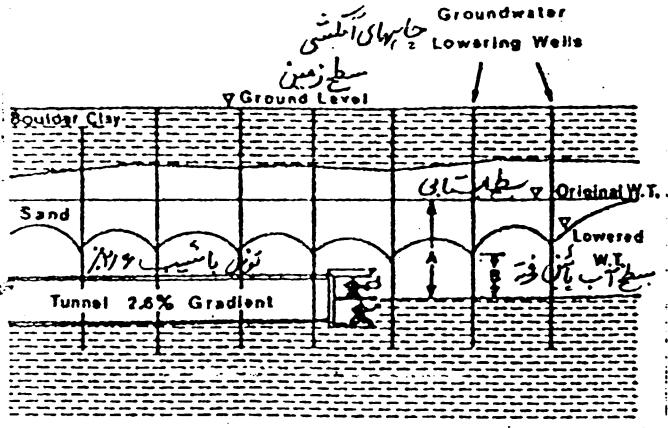

شکل ۴-۳: منبای فرآیند کاهش فشار:
 A- ارتفاع کلی معادل فشار آب
 B- ارتفاع کاهش یافته معادل فشار آب

- به عنوان یک روش انحصاری کنترل آب زمین در حفاریات بسیار کم عمق یا در موقعیتهایی که ارتفاع معادل فشار آب پایین است، مطرح می باشد.
- آبگنجینی - ملاحظات اولیه ای که در حفرو ایجاد چاههای آبجشی باید مدنظر قرار گیرد عبارتند از:
- ۱- خاصه چاهها از بزرگ بزرگ عمق چاهها و ظرفیت برآیند کمپ، مورد نیاز
 - ۲- استفاده از چاههای سطحی و شناور
 - ۳- انتقال مواد دانه ریز توسط چاهها
 - ۴- نشست خاک و احتمال وارد آمدن خسارت به سازه های نزدیک به چاه
 - ۵- رفتار و نحوه نوسانات و پایین رفتن سطح آبیایی
 - ۶- تغییر نفوذ پذیری زمین

مورد نیاز

عمق تونل، ارتفاع معادل فشار آبی که باید کاهش یابد و نفوذ پذیری زمین، ظرفیت چمپ را تعیین خواهد کرد و این امر بر نوع چمپ مورد استفاده یعنی سطحی یا شناور تأثیر خواهد گذاشت. محدودیت استفاده از چمپهای سطحی در مقایسه با چمپهای شناور به احتمال ارتفاع مکش یا این آن مربوط می شود. ^{این} با وجود، استفاده از چمپهای شناور به میزان زیادی تحت تأثیر نرسیده های چمپها در ارتباط نرسیده بالای ^{چاه} قرار دارد.

چمپها یا آبگشای سطحی - از چمپها سطحی معمولاً با عنوان استفاده از "چاههای خلا" نام برده می شود. گمانه ها یا چاهها به دلیل محدودیت چمپهای سطحی در ارتباط با ظرفیت چمپهاشان نزدیک به عمق حفری میشوند. این چمپها در زمینها یا خاکهای شکن بواسطه ای که فقط آبگشای تا اعماق کم یعنی حدود ۵ تا ۱۰ متری از سطح زمین مورد نیاز است، با راندن بالاجلی کنند. در نتیجه، چمپها سطحی معمولاً برای تونلسازی با روش کندن و پوشاندن یا "کند و پوشش" مناسب است که در مقایسه با تونلسازی عمیق از چندین حلقه چاه استفاده نمود.

چاههای عمیق - استفاده از چمپها یا نامبه های شناور در چاههای عمیق که به فاصله زیادی از یکدیگر حفری شوند، در مقایسه با تلمبه های سطحی امکان آبگشای از اعماق بیشتر را میسر می سازند. این نوع آبگشای برای شرایط سنگی خرد شده یا درزه دار همانند خاکهای شکن بواسطه ای مناسب است. تلمبه های شناور معمولاً برای آبگشای در عملیات تونلسازی سنتی که عمق عملیات زیاد است، استفاده می شود. در شکل ۹-۴ یک چاه عمیق تجزیه شده، به تصویر کشیده شده است. میزان و مقدار آبگشای رای توان به نحو مؤثری از طریق انتخاب اندازه تلمبه و تعداد چاههایی که در طول مسیر تونل حفری شوند، کنترل نمود. نوع زمین می تواند موجب بروز مشکلاتی در امر چمپها به واسطه وجود مقدار زیادی مواد دانه ریز در آب زیرزمینی شود. همان طور که در شکل ۹-۴ مشاهده می شود بخشی از طول چاه توسط توله های مشبکی که اطراف آن را فیلتر ماسه ای مناسبی فرا گرفته، لوله گذاری شده است ولی با این وجود، این فیلتر ممکن است برای جلوگیری از ورود مواد دانه ریز به داخل چاه، بدوخت ایجاد محدودیت در جریان آب، کفایت نکند. در نتیجه، تلمبه های مورد استفاده بایستی بلکنه ای طراحی شوند که علاوه بر توانایی انتقال چنین مواد دانه ریزی با سائیدگی متوسط، دارای ظرفیت چمپها کافی برای تخلیه برحالی افزایش یافته ناشی از ورود مواد دانه ریز به چاه است. این فیلتر مشبکی که باید قابل شست و شوی باشد.

تأثیرات آبگشای - وقتی آبگشای صورت می گیرد باید تأثیرات پائین آمدن سطح آبی در ... ها را علاوه بر تأثیر بر ...

1 - vacuum wells ; 2 - cut and cover ; 3 - perforated casing

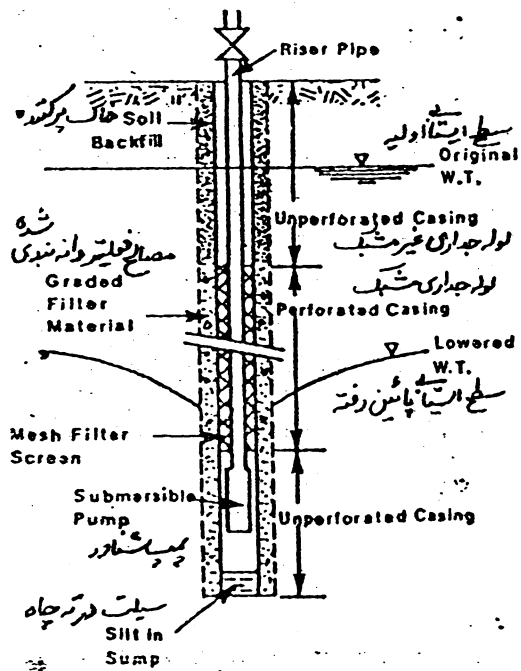

خصوصاً جریان آب است
 است بر اثر خشک شدن سهوی فرو بریزند و برخی از
 انواع ماسه های توپزد بر اثر خشک شدن افزایش یابند.
 نتیجه نشستهای فزاینده بر پی ساختمانها می تواند موجب وارد
 آمدن خسارت بر سازه های نزدیک به منطقه نشست
 گردد. چنین تأثیراتی در بخشهای قدیمی بعضی از شهرهای توپزد
 بسیار مهم باشد، برای مثال در شهر آستر دام که سطح آبشمار
 فقط در آنجا ۲ متر زیر سطح زمین قرار دارد، بر اثر پائین آوردن
 سطح آبشمار، قسمتهائی از ساختمانهای چوبی که تحت
 تأثیر این شرایط قرار می گیرند یا تحت تأثیر نشستهای موضعی
 و اثرات اصطکالی منفی و یا آمادگی برای یوسیدن واقع
 می شوند. یک راه حل موضعی استفاده از گمانه های پرآبی

شکل ۹-۴: یک چاه عمیق تعبیه شده

است که بین توپزل و سختی که تحت تأثیر آبشمار واقع شده، حفری شود و آب در آن به جریان می افتد،
 در نتیجه این کار ظرفیت تولید آبی می مربوط به آب زمین را با پرسیب کردن منحنی تغییرات سطح آبشمار
 حفظ می کند. ^(۱) ^{گیر افتاده} ^{گیر افتاده}

سطوح آبشمار (۱) - واژه سطح آبشمار به وضعیت آب زمین واقع در بالای یک افق ناتراوا
 اطلاق می شود. مثلاً سطح آبشمار مستقیم بیل توجه خاص می باشد، حتی اگر یک بر نامه آبشمار فشرده
 نیز ترتیب داده شده باشد، سطح آبشمار و وضعیت آن می تواند مشکلاتی برای پروژه توملسازی به بار آورد
 روش استاندارد برای مواجه با سطوح آبشمار غیر افق این است که با حفاری در میان چند ناتراوا امکان
 کشیدن آب محبوس را فراهم آورد.

نقوذ پذیری متنوع - توجه خاصی باید به تغییر نفوذ پذیری موضعی زمین مبذول شود، زیرا این عاملی است
 بر منحنی پائین آمدن سطح آبشمار تأثیر بگذارد. ضروری است که در این موارد مطالعات ساختگاهی کافی برای
 جمع آوری اطلاعات مربوط به نفوذ پذیری در تمام منطقه به عمل آید بخوبی که بتوان منحنی تغییرات سطح آبشمار
 را به دقت پیش بینی کرد و با استفاده از تعیین فاصله چاهها از یکدیگر و ظرفیت چاهها به طور دقیق به آن

رسید.
 آبشمار از توپزل - در جاهائی که آبشمار از سطح زمین نتواند خارج معادل فشار آب را به طور کامل پائین
 بیاورد، سطح آبشمار در آنجا بالاتر از سطح زمین خواهد بود و در این صورت سطح آبشمار را *perched water table*

است موجب بروز مشکلاتی در پایداری جبهه کار در ارتباط با وجود فشار تراوش گردد. به صورتی
 آکشی از تونل فقط به عنوان یک روشن آکشی ثانویه برای کنترل شدت جریانهای کم به کاری رود و نه
 به عنوان یک سیستم آکشی اولیه از سطح زمین

بهررسی میزان پایین آمدن سطح ایستابی - برای پیش بینی میزان آبی که از چاهها برای رسیدن
 به یک سطح ایستابی مشخص از آبهای محبوس یا غیر محبوس باید پیمایش شود، وجود دارد. بیشتر این
 نوع معادلات از معادله استاندارد Theim استخراج شده اند. در شکل ۹-۵ متغیرهای مورد استفاده
 برای پیش بینی ظرفیت پیمایش مورد نیاز و آنهایی که در معادلات ۹-۱ و ۹-۲ به کار برده می شوند، نشان داده شده
 است.

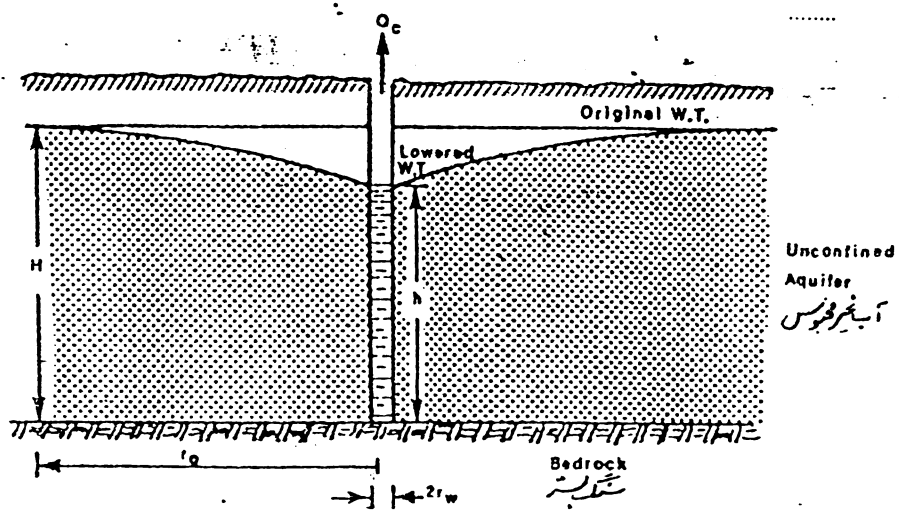

شکل ۹-۵: جریان شعاعی در یک حوزه آبی غیر محبوس. منحنی تغییرات سطح ایستابی در نزدیکی یک چاه نشان داده شده است.

برای آب محبوس:

$$Q_c = 2 \pi k b (H - h) / r_1 r_2 \log(r_o / r_w) \quad (1-9)$$

برای شرایط آب غیر محبوس:

$$Q_u = \pi k (H^2 - h^2) / r_1 r_2 \log(r_o - r_w) \quad (2-9)$$

Q_c = شدت جریان تخلیه از چاه (آب محبوس)

Q_u = شدت جریان تخلیه از چاه (آب غیر محبوس)

k = ضریب نفوذپذیری

b = عرض یا ضخامت حوزه آبی یا سیال

H = ارتفاع آب بالای تونل

h = ارتفاع آب از بالای تونل در محدوده اثر شعاعی

آمدن سطح ایستابی در چاه

r_o = شعاع منطقه ای که بر اثر پیمایش سطح آب در

آن یا این آمده است

r_w = شعاع چاه

نظریه می توسط Attwell و دیگران در ارتباط با اندک بودن شرایط ایده آل زمین شورایی فرض شده در معادلات ۱-۹ و ۲-۹ برای به کارگیری عملی ارائه شده است و در نتیجه باید در به کارگیری شرایط واقعی زمین در این معادلات دقت کافی مبذول شود. در پائین آوردن سطح آب زیرزمینی باید از سی راهمائی و نظرات متخصصین آمپهای زیرزمینی به عنوان بخشی از برنامه آنکشی در یک پروژه تونلساز، نهایت استفاده را به عمل آورد.

الکترو اسمز

روشن الکترو اسمزی از روشهای خشک اندازی است که برای پایدارسازی در رسوبات سیلتها مرم که کاربرد سایر روشهای خشک اندازی با مشکل مواجه است، به کار می رود. این روش بر مبنای الکترو لیز استوار است که در آن دو الکترود در زمین نصب و شدت جریان مستقیم بین آن دو برقرار می شود. بواسطه فرآیندهای شیمیائی الکترو لیز، مملوهای آب از جایی که می توانند سهولت طیده شوند، جذب گاند (الکترومغنی) می شوند. مبنای کلی الکترو اسمز در شکل ۴-۶ نشان داده شده است.

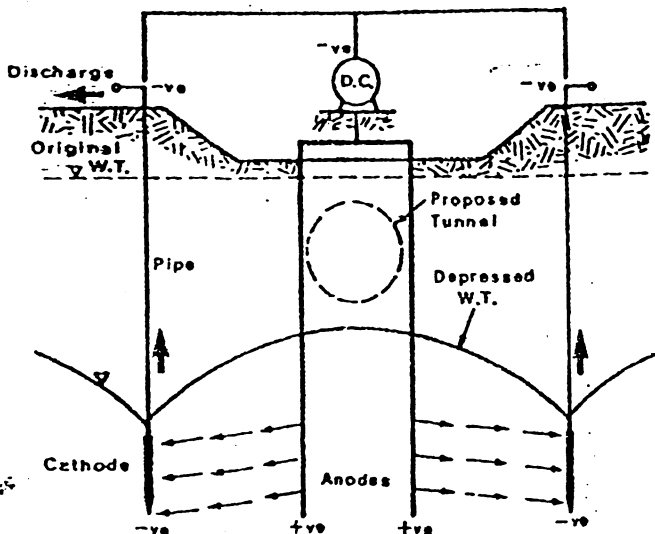

الکترو اسمز روشی نسبتاً پرهزینه و با تجهیزات زیاد است که از جنبه کاربردی برای سازه های تونلی رو باز مناسبتر از قضاهاک زیرزمینی است. گزارشی در مورد کاربرد روش الکترو اسمز در ارتباط با احداث سازه های زیرزمینی - مشاهده نشده است.

تزریق دوغاب

شکل ۹-۶: شمائی از مبنای کلی روش الکترو اسمز برای خشک اندازی

مبانی تزریقی - Glossop و Ischy عملیات تزریق دوغاب را بدین صورت تعریف کرده اند که:

این عملیات عبارت است از تزریق سیالی تحت فشار به داخل فضای حفاری که یا بطور طبیعی در مصالحی نظیر خاکیا یا سنگهای درزه دار، یا بطور مصنوعی نظیر آنچه در توده های سنگی گسیده در پشت پوشش تونلها مشاهده می شود، به وجود آمده اند. سیال به طر گرفته شده از نوعی است که بر اثر مرور زمان لهیق و القشی شیمیائی یا فیزیکی خاصیت گیرایش و محام شدن دارد.

طبق گزارشهای Nonveiller تزریق از حدود ۲۰ سال پیش شروع شده است و از آن زمان به ... از آن یک تکنیک احداث استوار دارد در مصدومی بطور هم شده و رو به توسعه و گسترش

۱- electro-osmosis

بوده است.

اهداف تزریق - اهداف اصلی تزریق در تونلسازی را می توان به صورت های زیر برشمرد:
 جلوگیری از جریان افتادن و حرکت آب از طریق میرهای عبور آب و منافذ موجود در سنگها یا حلالها
 به داخل حفاریات ایجاد شده (کاهش نفوذ پذیری)؛ (۲) افزایش مقاومت نهائی زمین بجوی که زمینهای
 ریزنده مانع عملیات احداث تونل نشوند، و (۳) به طور کلی افزایش ایمنی در عملیات تونلسازی. علاوه بر
 اینها، روشهای تزریق در ارتباط با تونلسازی برای کاهش نشست سطح زمین و تکمیل تانگهای سنگی
 زیرسازی سازه های سطحی در مناطق شهری به کار می روند. در شکل های ۷-۹ و ۸-۹ مباحث کلی تزریق
 به تصویر کشیده شده است.

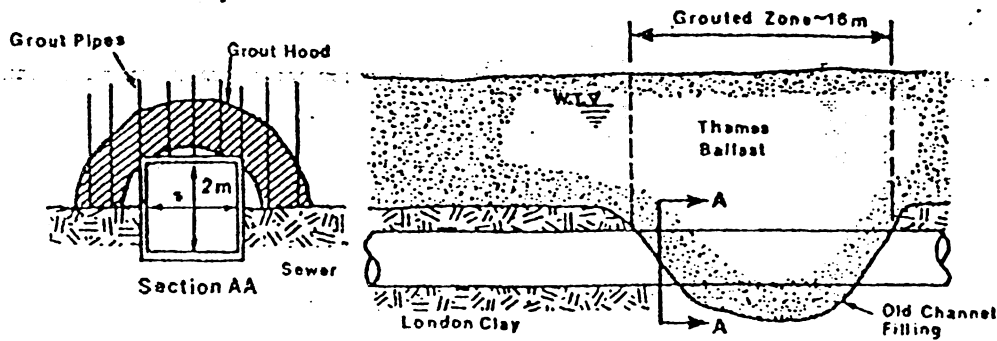

شکل ۷-۹: کاربرد تزریق در حفاری تونل فاضلاب (تزریق از سطح زمین صورت گرفته است).

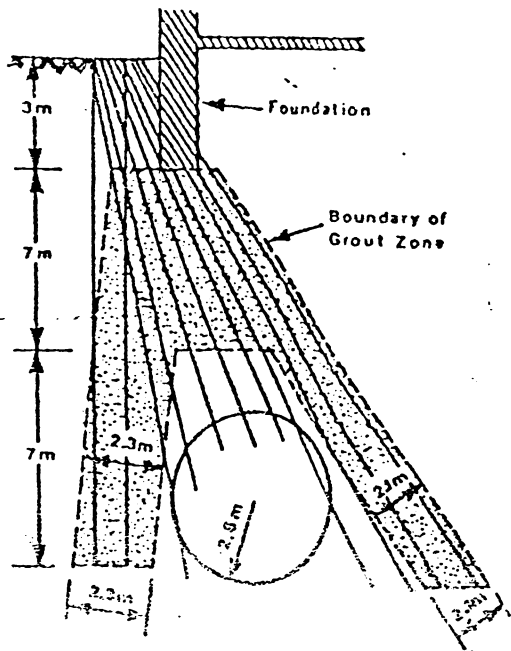

روشها و انواع مختلف تزریق وجود دارد و انتخاب
 روش و نوع تزریق به طوع مقدماتی به هدف تزریق و
 خصوصیات سنگی که در آن تزریق صورت می گیرد
 نظیر ویژگیهای دانه بندی، خلل و فرج و تخلخل، نفوذ
 پذیری و غیره بستگی دارد.

انواع دوغاب - انواع دوغاب را می توان به دو دسته
 گسترده تقسیم بندی کرد که تحت عناوین دوغاب های سوسپانسیونی
 و دوغاب های شیمیائی یا با بایع نامگذاری شده اند. یک دوغاب
 بر حسب خواص اصلی آن باید دارای ویژگیها و مشخصاتی بشود

زیر باشد:

۱- یا بایع: یک دوغاب باید در جریان انحطاط و قوس تزریق برای زیرسازی

تزریق پایدار بقی بماند، به طوری که برای یک دوغاب سوسپانسیونی و دوغاب با بایع به طوری که در صورت
 کند، در صورتی که برای یک دوغاب با بایع و دوغاب با بایع در واقع به طوری که در صورتی که در

1-running grout, 2-suspension grout; 3-chemical or liquid grout

۲- **انتفاخ ذرات** : در یک دوغاب سوسپانسیونی اندازه ذرات سوسپانسیون برای این که سوراخند در خاک نفوذ کنند باید نسبت به اندازه دانه های خاک تا حدی کوچکتر باشند.

۳- **گرانروی** : گرانروی سیال به طوری معرف توانایی آن برای نفوذ در خالهای ریزران است. دیگر خواص روانی یا جریان یابی^(۱۱) و زمان انعقاد یا ژل شدن^(۱۲) دوغاب، مقدار حداکثر شعاع تزریق را معین می کند.

۴- **مقاومت گیرش یا مقاومت ژل** : مقاومت دوغاب بستگی به این خواهد داشت که تزریق با هدف استحکام بخشیدن به زمین یا باهدف جلوگیری از جریان آب در زمین صورت گرفته باشد. در هر حالت، دوغاب باید متناسب با هدف مورد نظر، استحکام لازم را داشته باشد.

۵- **ماندگاری** : دوغاب پس از تزریق و گیرش یا منقد شدن باید در تأثیرات شیمیائی و فیزیکی و خوردگی^(۱۳) آبهای زیرزمینی مقاومت کند.

دوغابهای سوسپانسیونی - دوغاب سوسپانسیونی به طوری شامل سیمان پرتلند در یک

دوغاب رس با نسبت سیمان به آبی حدود ۱:۰.۴ تا ۱:۰.۳ می باشد که رس به منظور کاهش مصرف سیمان و بهبود پایداری و بهبود گرانروی به کار می رود. علاوه بر اجزاء اصلی ترکیب دوغاب یعنی سیمان، آب و رس، افزودنیهای دیگری نیز برای بهبود خواص دوغاب بیان اضافه می شوند.

وقتی که قرار است دوغاب سوسپانسیونی در زمینی با درزه های بزرگ تزریق شود، می توان ماسه به دوغاب اضافه کرد. حداکثر اندازه ماسه ها و توزیع آنها باید بگونه ای انتخاب شود که با اندازه درزه ها و پمپها و لوله ها و اتصالات موجود مطابقت داشته باشد. در صورتی که درزه های بزرگی باید عمل تزریق در آن صورت گیرد تحت نفوذ آب باشند، باید افزودنیهای دیگری مانند خاکاره، تراشه چوب، قطعه های کوچک سلوفان، پلی وینیل^(۱۴) یا پلی استر^(۱۵) نیز اضافه کرد.

بعضی مواقع که ذرات رس موجود در دوغاب سوسپانسیونی احتمال آرسه شدن و بهم چسبیدن دارند، باید افزودنی دیگری نیز به دوغاب اضافه کرد. سوسپانسیون حاوی ذرات بهم چسبیده رس خواص متفاوتی نسبت به سوسپانسیونی با ذرات مجزای رس دارد. به طوری که، سوسپانسیون با ذرات بهم چسبیده رس از پایداری کمتری برخوردار است، ولی ممکن است گرانروی بیشتری داشته باشد و به طوری برای مقاصد تزریق مناسب نباشد. برای جلوگیری از بهم چسبیدن ذرات در سوسپانسیون، افزودنی ساخته شده ای به نام پلاستیفایر^(۱۶) استفاده می شود که باعث می گردد ذرات رس همدیگر را رنج کنند و در نتیجه به صورت ذرات مجزا در سوسپانسیون حلق باقی بمانند. بیشتر پلاستیفایرها از ترکیبهای فلزی نظیر فلکرای تانیم، لیتیم و سدیم تشکیل شده اند.

1- viscosity ; 2- flans ; 3- galling ; 4- permanence ; 5- cello ; 6- polyvinyl ; 7- polyester ; 8- plastifier

کاربرد دوغابهای سوسپانسیونی: این دوغابها برای سنگهای درزه دار و دانهای متوسط که دارای حفره‌های بزرگ و تخلخل زیاد هستند، مناسبترین دوغابها می باشند. یک دوغاب سوسپانسیونی حاوی ماسه‌ها و ریز تادزشت دانه و سیمان و پلاستیفایر، به عنوان ملات مناسب برای استفاده در بستن یا پر کردن ترکها و حفره‌ها بزرگ شناخته شده است. کاربرد دوغابهای سوسپانسیونی در خاکهای ریز دانه تخلخل موافق با محدودیتی باشد. این دوغابها بدلیل وجود ذرات دانه‌دشت در آنها نمی‌توانند بدون حفره‌های کوچک نفوذ کنند. قدرت نفوذ دانه‌های سیمان به داخل حفره‌های با تخلخل متوسط و هگمن را می‌توان با آزمایش فیلتر^(۱) ارزیابی نمود. در جدول ۹-۱ حدود نفوذ انواع سیمان را تبیین و نیزه، نفوذ پذیری و d_{15} دانه‌های آنها و d_{15} خاک آورده شده است.

جدول ۹-۱: حدود نفوذ سیمان در خاکهای دانه‌ای (منبع: Nonveiller)

سیمان	ضریب نفوذ پذیری (cm/s)	d_{15} (mm)	d_{15} خاک (mm)
N	213×10^{-1}	۰.۴۷	۰.۸۷
H	113×10^{-1}	۰.۳۳	۰.۶۷
C	312×10^{-2}	۰.۱۹	۰.۳۸
MC	315×10^{-3}	۰.۰۶	۰.۱۲

توضیحات:

۱- N = سیمان پرتلند معمولی؛ H = سیمان با مقاومت اولیه بالا؛ C = سیمان کلریدی ریز دانه؛ MC = سیمان

بسیار ریز دانه

۲- ضریب نفوذ پذیری به خواص خاک دانه‌ای مورد نظر بستگی دارد.

۳- d_{15} بیانگر قطر دهانه شبیه سرندی است که ۸۵ درصد مواد دانه‌ای سیمان از آن عبور می‌کنند.

۴- d_{15} بیانگر قطر دهانه شبیه سرندی است که ۱۵ درصد مواد دانه‌ای خاک از آن عبور می‌کنند.

دوغابهای مایع / شیمیائی: دوغابهای مایع اشمیائی معمولاً حاوی محلولها و رزینهای هستند که تشکیل

ثلی می‌دهند. این دوغابها نفوذ پذیری را از طریق پر کردن حفره‌ها کاهش و مقاومت و پایداری زمین را افزایش می‌دهند.

این دوغابها نسبت به دوغابهای سوسپانسیونی از این جهت مزیت عمده برخوردارند که می‌توان آنها را در خاکهای سیمانی

ریز دانه تخلخل تریق نمود. در حالی که دوغابهای سوسپانسیونی را بدلیل اندازه ذرات موجود نمی‌توان در این نوع

خاکها تزریق نمود. بعضی از انواع دوغابهای مایع مانند انواع زمینی دارای اثر انروی نزدیک به اثر انروی آب هستند و می‌توان آنها

را بدلیل میزان نفوذ بسیار بالاتر آن در خاکهای بسیار دانه ریز تزریق کرد.

عوامل تأثیرگذار بر انتخاب کاربرد - عوامل متعددی را در استفاده از دوغابهای شیمیایی نظیر پایداری، گرانروی، مقاومت ثل، کنترل زمان ثل شدن، سمیت و هفت روزگی باید مد نظر قرار داد. پایداری ثل از آن جهت مهم است که دوغاب می تواند تحت تأثیر واکنش احتمالی شیمیایی با آبهای زیر زمینی که حاوی فلزهای محلول هستند، قرار گیرد. اثر خسین و اکسیدهای شیمیایی ممکن است منجر به تصفیف هواص ثل شود. قابلیت نفوذ ثل در خاک، در نهایت توسط گرانروی آن تعیین می شود. اطلاعات مربوط به این عامل معمولاً از سنجهای آزمایشگاهی به دست می آید.

مقاومت ثلهای شیمیایی در مقایسه با دوغابهای سیمان کمتر است. بررسی مکانیک ثلهای نشانگر این است که ثلهای سیمان خاک را افزایش می دهند، ولی تأثیر اندکی بر زاویه مقاومت برشی ϕ دارند. برخی از ثلهای ضعیفتر ممکن است به همان نسبت دارای مقادیر کوچکتر ϕ باشند (شکل ۹-۹). بیشتر دوغابهای شیمیایی مقاومت زمین را بویژه در مناطق با تنش کم، افزایش می دهند، ولی این افزایش در زمینهای با تنش بالای توان برنی و اندک باشد.

زمان ثل شدن دوغابهای شیمیایی به عامل شیمیایی انتخابی و غلظت محلول بستگی دارد. اهمیت زمان ثل شدن، به زمان پیمایش دوغاب مربوط است، زیرا قبل از آن که گرانروی شروع به افزایش کند و مقاومت ثل به مقاومت نهایی خود برسد، دوغاب باید در محل تزریق شود. (شکل ۹-۱۰).

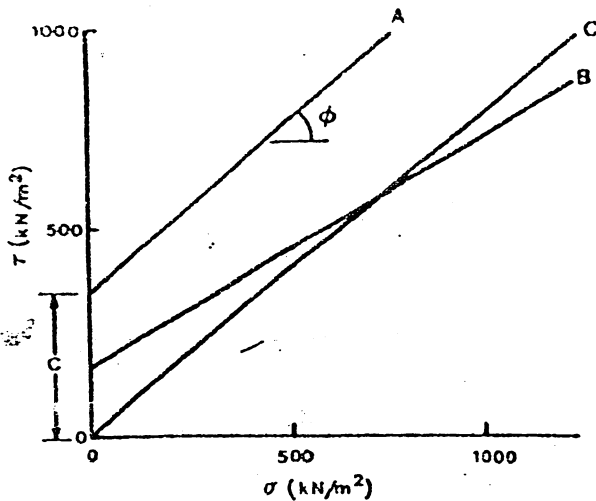

شکل ۹-۹: خصوصیات مقاومت برشی ماسه با و بدون تزریق

- ۱- هر خط نشانگر متوسط ۱۰ آزمایش هستند.
- ۲- A: ماسه تزریق شده با فرمالدئید
- ۳- B: ماسه تزریق شده با AM-9
- ۴- C: ماسه خشک (بدون تزریق)، قطر = ۰.۳، ۰.۶، ۱.۲ میلیتر

شکل ۹-۱۰: تغییر در مشخصه گرانروی دوغابهای شیمیایی بر حسب زمان

- ۱- محلول سیلیکات: ۵۰ درصد سیلیکات، ۵ درصد فرماید، ۵ درصد آبیل استات
- ۲- ۱۰ درصد محلول آلرینامید
- ۳- AC 400

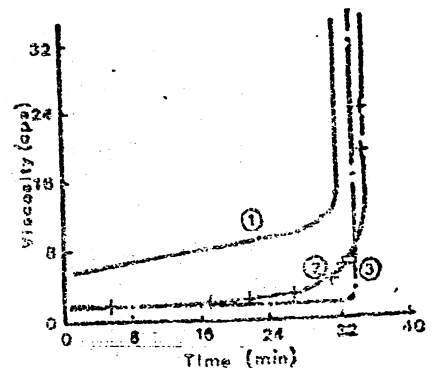

1 - angle of shear strength

شمیت یک دوغاب شیمیایی از دو جنبه خاص مهم است. اول، اینی و بهداشت افرادی است که در عملیات تزریق دخیل هستند، زیرا بعضی از مواد شیمیایی که در تزریق استفاده می شوند، سمی هستند و ایجاد حساسیت های پوستی یا خورگی کنند، در نتیجه این مسئله باید مد نظر قرار گیرد. در کار با این چنین مواد شیمیایی باید دستور العمل های اجرا تولید کنندگان بدقت رعایت شود. دوم، محیط زیست باید مورد توجه واقع شود، زیرا آب های زیر زمینی به آهستگی مواد شیمیایی سمی را مستقیم به صورت محلول حمل می کنند، در نتیجه آب های زیر زمینی را آلوده می نمایند.

هزینه های طرح های تزریق می تواند به طور قابل محسوس تغییر کند. Nonveiller تغییرات هزینه مواد شیمیایی را بین ۱ تا ۲۰ و تغییرات هزینه آماده سازی و تزریق را بین ۱ تا ۳ اعلام کرده است. بنابراین برای هزینه یابی طرح های مختلف جهت دستیابی به مناسبترین محلول باید دقت و توجه کافی مبذول داشت.

در روش های تزریق شیمیایی پنج نوع محلول شیمیایی وجود دارد در ارد که عبارتند از سیلیکات سدیم^(۱)، اکریلامید^(۲)، لیگنوسولفید^(۳)، فنوپلاست^(۴) و آمینوپلاست^(۵)، هر چند انواع خاص تر به تناسب شرایط استفاده می شود. در جدول ۹-۲ و شکل ۹-۱۱ خصوصیات و زمینه های کاربرد هر دو نوع دوغاب سوسپانسیون^(۶) و شیمیایی^(۷) به طور خلاصه آورده شده است.

جدول ۹-۲: مشخصات دوغاب های کاربرد گسترده تری دارند

نوع دوغاب	مقاومت فشاری تک محوری MPa	نشت محوری مواد	زمینه کاربرد	شیوه تزریق
سوسپانسیونها				
دوغاب های ناپایدار: سوسپانسیون سیمان و آب (سیمان = $\frac{آب}{سیمان} = \frac{۱}{۱}$)	مشابه بتن	۴/۲	دوره ها و ترکها در سنگ یا مصالح	از نظر کمی محدودیتی ندارد. بپاژ تا زمان پخش شدن ^(۸)
دوغاب های پایدار: سیمان و ملات ^(۹) فعال	مشابه بتن		پیکردن حفزه های بزرگ	محدود از نظر کمی
سیمان + رس + (ماسه)	< ۵	۱	دوره های عرض در سنگ و شن و ماسه با نفوذ پذیری بالا	
دوغاب های شیمیایی				
ژل های سخت	۲-۱۰، ملات بالای ۴	۹/۵-۱۱		تزریق در یا یا ۲ متر عمق ^(۱۰) میسر می آید
ژل های پلاستیک	۰/۱ تا ۰/۵	۴ تا ۸		محدود از نظر کمی
رزین های آلی	بالای ۱۰۰	۵۰ تا ۱۰۰		
دوغاب های هیدروکربنی	۱۰ تا بالای ۱۰۰ ملات	۱۲ تا ۶		

توضیحات: ۱- مقاومت فشاری تک محوری برای دوغاب خلاص است. ۲- میزان نسبت مواد ۱۰۰ درصد است. ۳- در ملات های داده شده در بالا، خاکها، آذوقه است که برای اشباع توسط دوغاب مناسب هستند.

- 1-sodium silicate ; 2-acrylamides ; 3-lignosulfites ; 4-phenoplasts ; 5-aminoplasts

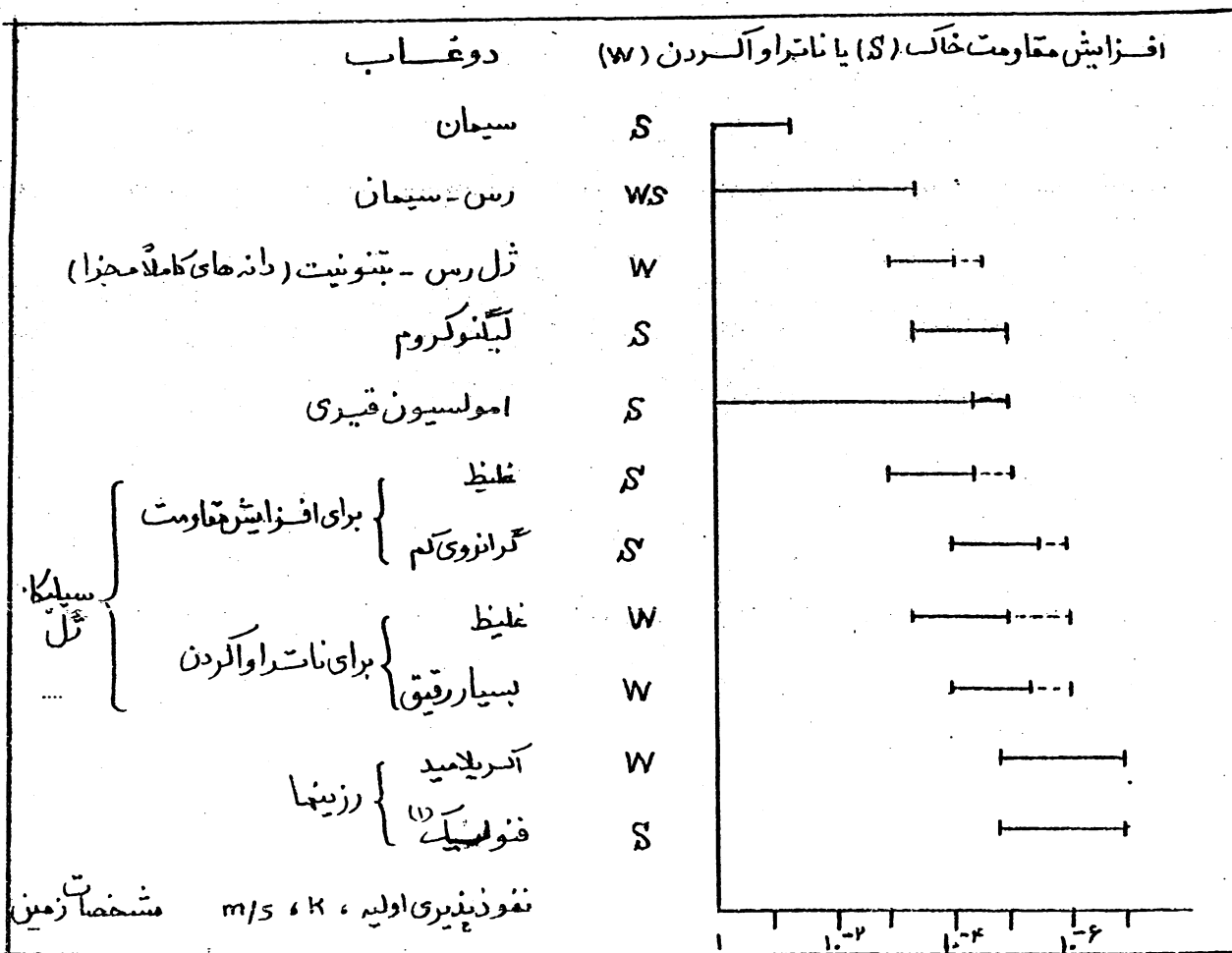

شکل ۹-۱۱: کاربردهای دوعاب در خاک سست

روشهای تخریبی - سه روش تزریق در عملیات تونلسازی به کار گرفته می شود:

- ۱- تزریق تخلیمی^(۱)؛
- ۲- تزریق تراکمی^(۲)؛
- ۳- تزریق باجهت^(۳)

روشهای دیگر تزریق نظیر تزریق پرده ای^(۴) و تزریق فشاری^(۵) وجود دارند، ولی برای کاربردهای مهندسی دیگری مانند آب بندی آبروها و حفره های زیرسدها و مخازن و غیره مورد استفاده قرار می گیرند.

تزریق تخلیمی تلمیانی ساده است که دوعاب بدون آن که ساختار خاک را تخریب کند، با نفوذ به درون خلل و فرج خاک، مانند آنچه در شکل (۹-۱۲-الف) نشان داده شده است، تشخیل مطلوبی از دوعاب و خاک میدهد. تزریق تراکمی نسبت به تزریق تخلیمی از کاربرد کمتری برخوردار است، در این روش، دوعاب تراکم و بسیار غلیظی که نمی تواند به درون خلل و فرج خاک نفوذ کند را با دوعاب در خاک تزریق می کنند. این دوعاب خاک را پس زده و تراکم می کنند و به جای خاک می نشینند (شکل ۹-۱۲-ب).

در روش تزریق باجهت، دوعاب با فشار به داخل چال تزریق می شود و با خاک اطراف چال که تحت فشار دوعاب فشرده، مخلوط می شود و تشخیل ستونی پایدار از خاک و سیمان می دهد. سه شکل اصلی تزریق باجهت عبارتند از: جبهائی^(۶)، پسندای^(۷) و ستونی^(۸). در تزریق باجهت، ستونی^(۹) از یک جهت فشرده در حالی است.

1-consolidation grouting ; 2-compaction grouting ; 3-jet grouting
4-curtain g. ; 5-pressure g. ; 6-wing ; 7-panel ; 8-column

می شود و تشکیل ستونهای پایدار می دهد که کاربرد گسترده ای در مهندسی عمران و کارهای پی سازی یافته اند شکل ۹-۱۳ مبانی روش تزریق با حجت ستونی را به تصویر کشیده است. این روش در مقایسه با روشهای سنتی تزریق که سیمانهای اشباع سخت و رمبهای نرم را پوشش می دهد، دامنه گسترده ای از انواع خاکها را در بر می گیرد. تکنیکهای دیگر وابسته به روش تزریق تخلیسی و تراکمی نیز وجود دارند که دوغاب از طریق گمانها به درون زمین تزریق می شود.

(۱) تزریق مرحله ای: در تزریق مرحله ای گمانها به طور متوالی تا عمق مورد نظر حفرو تزریق می شوند و در بین هر مرحله گمانه با آب شسته می شود.

تزریق ردیفی: در این روش برای هر مرحله عمیق کردن عمق تزریق، چالهای جدیدی از سطح زمین حفری می شوند. تزریق مدارها: در این روش یک مدار نسبت به تزریق با استفاده از یک لوله دو جداره یا مضاعف و یک مسدود کننده برای جلوگیری از فرار دوغاب ایجاد می شود. دوغاب با فشار به درون چال تزریق می شود و آن مقداری که در زمین نفوذ نمی کند، به داخل مخزن دوغاب برگردانده می شود. این تکنیک از سریع بسته شدن چال توسط دوغاب از طریق خارج کردن دوغاب تزریقی جلوگیری می کند.

تزریق انسدادی: بخش کوچکی از چال که توسط مسدود کننده ها تشکیل شده که در بالا و پایین آن بخش قرار گرفته است، برای تزریق در نظر گرفته می شود. تزریق از پایین به سمت بالای چال انجام می گیرد. فریب اصلی این نوع تزریق این است که برای لایه ها یا چینهای مختلف واقع در طول چال می توان تزریقهای مختلفی انجام داد. بهر حال، اغلب قراردادن مسدود کننده ها در دیواره های خالی چالها مشکل است. این مشکل بجز به گسترش و توسعه "لوله مانشت" یا "لوله ماسوره ای ایچی" در تزریق انسدادی شده است (شکل ۹-۱۴).

در طول لوله اساس این تکنیک این است که از یک لوله فولادی که اطراف آن به فاصله ۰.۱۳m از یکدیگر مسوراخ شده و این مسوراخها به صورت حلقه ای درآمده اند، استفاده می شود. هر حلقه (که شامل چندین مسوراخ کوچک است) توسط یک ماسوره لاستیکی کوتاه که به صورت یک شیر یکطرفه عمل می کند، بسته می شود. این لوله به عنوان لوله مانشت معروف است. بعد از حفر چال، مانشت در چال قرار داده و جداره بیرونی آن با پر کردن توسط مخلوطی از سیمان و رس به عنوان دوغاب ماسوره مسدود می شود. لوله تزریق شامل دو مسدود کننده برای جدا کردن منطقه تزریق از بقیه لوله، در داخل مانشت قرار می گیرد. وقتی دوغاب با فشار به داخل لوله تزریق می شود، از ماسوره لاستیکی عبور می کند، دوغاب ماسوره را حفرد کرده و داخل زمین می شود. فریب اصلی این روش این است که وقتی لوله جاگذاری شده، می توان آن را به دفعات برای دوغابهای مختلف مورد استفاده قرار داد و لایه های درشت دانه و سپس در لایه های ریز دانه توسط همان لوله عمل تزریق را انجام داد. تزریق می تواند در هر چال دوباره از سر گرفته شود و عملیات حفرو تزریق را می توان در هر

- ۱-stage grouting ; ۲-series g. ; 3-circuit g. ; ۴-packer g. و ۵-double tube و ۶-packer ; ۷-manometer test ; ۸-clearance pipe of Ischy ; ۹-sleeve grout

زمانی که برنامه ریزی کارها اجازه دهد می‌تواند حیدرآباد انجام دهد.

تقریباً رایج‌ترین روش‌ها از جمله کار تونل یا با صرف هزینه بیشتر از داخل و جهت کار تونل بیشتر از تونل اصلی انجام می‌دهد. در جدول ۹-۳ خلاصه‌ای از مشخصات زمین همراه روشهای تزریق قابل کاربرد و ترکیبهای دوغاب آورده شده است.

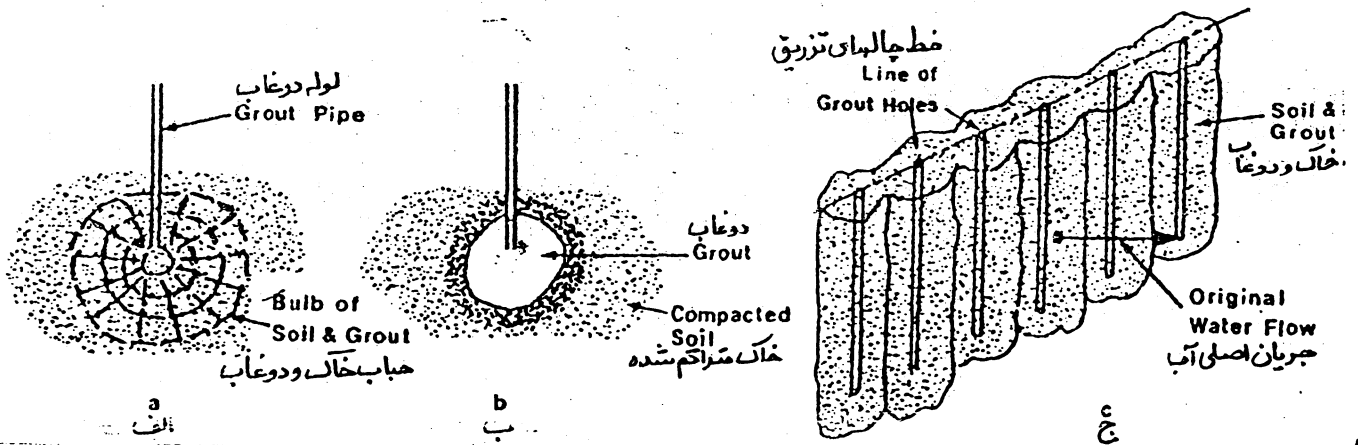

شکل ۹-۱۲ - روشهای تزریق: الف) تزریق تعلیمی، ب) تزریق تراکمی، ج) تزریق پرده‌ای

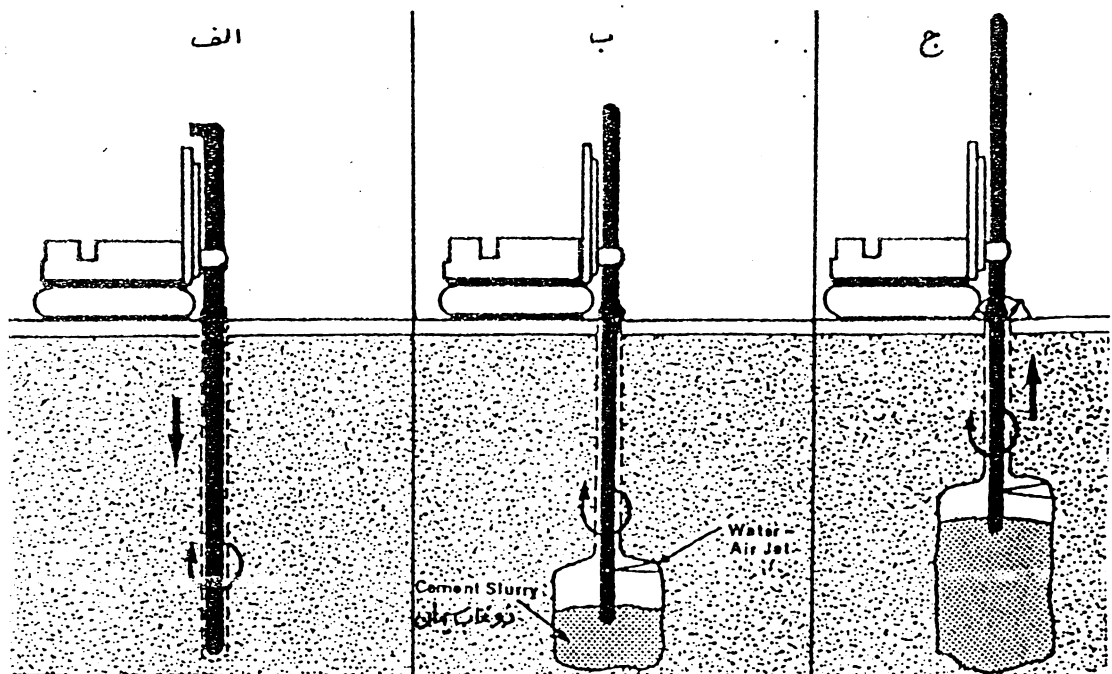

شکل ۹-۱۳ - ایجاد ستون دوغاب با جت

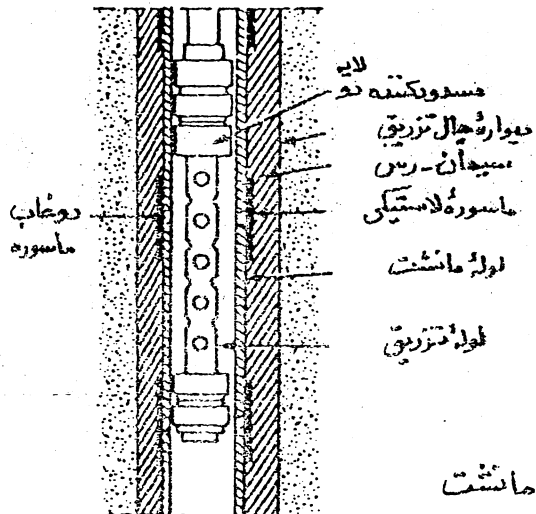

الف - چال راه‌نما تا عمقی که ستون باید ایجاد شود، حفری گردد.

ب - تزریق با دورانی جهت شروع می‌شود.

ج - جهت در چال تزریق و دوران به بالا کشیده می‌شود و دوغاب

از چال راه‌نما وارد و ستون سیمان و خاک از پائین چال تشکیل

می‌شود.

شکل ۹-۱۴ - لوله مانشنت

جدول ۹-۳ - مشخصات زمین، ترکیبهای دوغاب، روش تزریق

الف - هدف تزریق: کاهش نفوذپذیری خاک و سنگ درزه دار

مشخصات زمین	ترکیبهای تزریق	روشهای تزریق
خلل و فرج متوسط با حفره های مرتبط کوچک، تداخل کم تا متوسط، مانند ماسه سنگ، ماسه ریزانه، شن و ماسه	محلولهای سیلیسی، زینک، امولسیونهای بنتونیت و سوسپانسیونهای بنتونیت و سیمان کلوئیدی	مقدار تزریق در بخشهایی بطول ۳ تا ۵ متر بیشتر کنترل شود، تزریق با مانشت و مسدود کننده دو حداره یا مضاعف
خاک با حفره های مرتبط بزرگ، نفوذپذیری بالا، مانند ماسه متوسط دان، ماسه درشت، شن	سوسپانسیونهای غلیظ سیمان، رس و بنتونیت	مقدار تزریق در بخشهایی بطول ۳ تا ۵ متر بیشتر کنترل شود، تزریق با مانشت، در صورت لزوم تزریق مجدد.
درزه های مرتبط ریز، نفوذپذیری کم تا متوسط	سوسپانسیونهای غلیظ سیمان، رس و بنتونیت.	تزریق مرحله ای از بالا یا پایین در بخشهای ۱ تا ۳ متری برای مشخص کردن حد اشباع
سنگ شامل درزه های مرتبط زیاد و باریک، نفوذپذیری بالا	سوسپانسیونهای بنتونیتی سیلانی یا بیار شده، محلولهای سیلیسی	تزریق مرحله ای از پایین در چاله های ریزشی، تزریق از بالا در بخشهای ۵ متری یا کمتر
سنگ بسیار درزه دار، نفوذپذیری بالا	سوسپانسیونهای غلیظ سیمان و رس همراه با مقداری ماسه دان متوسط یا ریز، به علاوه بنتونیت برای Thixotropic برای آبیاری ایجاد انفصال یا انقطاع می شود.	تزریق مرحله ای از پایین در بخشهای با طول ۵ متر یا کمتر در صورت افزایش مصرف دوغاب یا نشست سطحی سیمان در تزریق
سنگ چسبندگی درزه دار با درزه های با باز شدگی زیاد و یا کلناهای کارستی	سوسپانسیونهای غلیظ رس سیمان همراه با بنتونیت برای Thixotropic، در صورت نیاز برین جریاژ آب، ملات سیمانی با پلاستیک یا ملاتهای غلیظ با پیمپهای مخصوص	تزریق جداگانه برای مناطق با نفوذپذیری بسیار زیاد، قطع تزریق برای دادن فرصت گشایش سیمان، تزریق با لایتنر
سنگ چسبندگی کارستی همراه با درزه های زیاد و بزرگ	ملات غلیظ سیمان با پلاستیک، سوسپانسیون غلیظ Thixotropic برای اشباع بخشها با دوغاب غلیظ Thixotropic، اشباع نهایی، فومها (foams)	تزریق جداگانه حفره ها یا ترکهای با باز شدگی زیاد، اشباع بخشها با دوغاب غلیظ Thixotropic.
مشکلهای خرد شده که بر اثر تزریق دوغاب از سطح زمین نشت می کند	سوسپانسیونهای غلیظ Thixotropic همراه با ماسه های دان ریز برای گشایش سریع اضافی می شود.	تزریق متناوب، مسدود کردن نشتیهای سطحی، قالبهای بتن مسلح و غیره
دوغاب تزریق شده بر جای خود نماند و در درزه ها نشت می کند و جریان آب در درزه ها ترکیب دوغاب را بهم می زند	سوسپانسیونهای غلیظ و Thixotropic، ملات سیمان با پلاستیک و ماسه های دان ریز، سوسپانسیونهای Thixotropic تزریق می شود. فومهای جاری یا سوسپانسیون سیمان	تزریق همزمان دوغاب یا توجه به مشخصات زمین و چاله های بزرگ برای پمپهای سطحی بالا

(ب) هدف تزریق: کاهش تغییر شکل پذیر خاک یا سنگ و یا افزایش مقاومت منطقه تزریق، شالوده اطراف تونلها و فضاهاى زیرزمینی، مهارها و غیره

مشخصات زمین	ترکیبهای تزریق	روشهای تزریق
حفره های مرتبط کوچک، درزه های موئین، نفوذ پذیری کم	دوغابهای شیمیائی یا رزینها	مقادیر مشخص مخلوط تزریق می شود، بعضیها کوتاه، تزریق ماسوره ای (مانست) در خاک
حفره های مرتبط کوچک، نفوذ پذیری متوسط تا زیاد	سوپراسنیونهای کلوئیدی سیمان در صورت کارائی همراه با رزینها	تزریق مقادیر مشخص، بعضیهای کوتاه، تزریق با مانست در خاک
ترکها یا درزه های بدون پرشدگی، نفوذ پذیری بالا	سوپراسنیونهای غلیظ یا پراشده سیمان، در صورت نیاز ماسه ریزان اضافه می شود.	تزریق در بعضیهای کوتاه برای اشباع کردن
ترکها یا درزه های با نیاز شدگی زیاد کم پر شده با ماسه یا رس	مالات یا سوپراسنیون سیمان مطابق با مشخصات درزه ها و ترکها	درزه ها از جاهای اطراف با آب و هوا مستعد می شود و سپس با اشباع کامل تزریق انجام می شود

طراحی سیستمهای تزریق: عوامل زیر بر انتخاب پذیری تزریق و مراحل مختلف مطالعات و بررسیها

اولیه تأثیر می گذارد:

۱- مطالعات ژئوتکنیک و آب شناختی انجام شده از طریق حفاری، نمونه برداری، بررسیهای پیرومتریک و

آزمایشهای برجا

۲- آزمایشهایی که در آزمایشگاه برای تعیین آن خصوصیات از خاک که بر قابلیت تزریق پذیری اثر می گذارد،

انجام می شود، برای مثال توزیع رانه بندی.

۳- سنجهای آزمایشگاهی برای انتخاب قابل کارترین نوع دوغاب و مقاومت درازمدت و خواص

وابسته به زمان دوغاب.

۴- آزمایشهای تزریق برجا در صورت نیاز

معاذلات ارائه شده توسط Raffle و Greenwood برای نفوذ یک حباب دوغاب بر این فرض استوار است که در یک خاک هموزن، دوغاب از آنجا که تزریق به صورت شعاعی خارج و در خاک نفوذ می کند

و تشکیل خاک تزریق شده ای به شکل کره می دهد (شکل ۹-۱۵).

سرعت یا نرخ جریان دوغاب به فشار و انش دوغاب و نفوذ پذیری خاک بستگی دارد.

معادله ۳-۹ نرخ جریان دوغاب (۹) از یک لوله دوغاب در یک خاک با تخلخل متوسط تحت شرایط شعری ایده آل نشان می دهد.

$$Q = 4\pi kh \div \left[\frac{N}{r_0} - \frac{N-1}{r} \right] \quad (۳-۹)$$

که: Q = نرخ جریان دوغاب

k = نفوذپذیری خاک

h = فشار رانش دوغاب

N = نسبت گرانروی دوغاب به گرانروی آب

r = شعاع حباب دوغاب

r_0 = شعاع لوله دوغاب

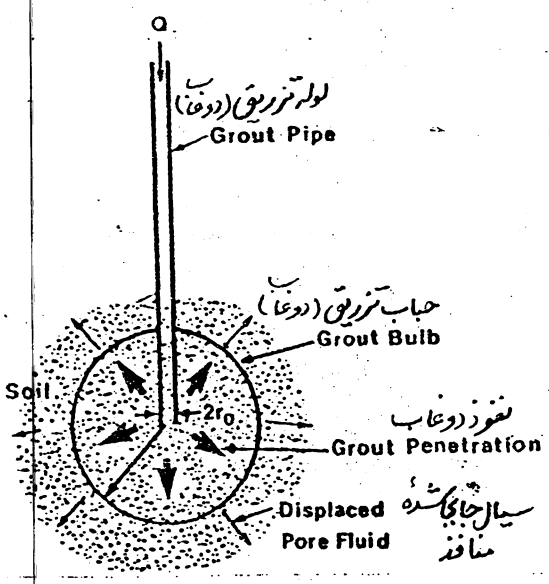

شکل ۹-۱۵: گسترش یک حباب گروی ایده آل دوغاب در خاک هموزن

در صورتی که گرانروی دوغاب برابر گرانروی آب، یعنی $N=1$ باشد، معادله ۳-۹ بصورت ۴-۹ بدین صورت:

$$Q = 4\pi khr_0 \quad (۴-۹)$$

نرخ جریان حجمی Q ، حجم منافذ پر شده در یک حجم گروی خالی با شعاع r در واحد زمان را نشان می دهد.

$$Q = nV/t = 4\pi r^3 n / 3t \quad (۵-۹)$$

که: n = تخلخل خاک ، t = زمان ، V = حجم خاک

ترکیب معادلات ۳-۹ و ۵-۹، معادله ۶-۹ را نتیجه می دهد:

$$r = [3kht/n \{N/r_0 - (N-1)/r\}]^{1/3} \quad (۶-۹)$$

در صورت $N=1$ معادله ۶-۹ برابر خواهد شد با:

$$r = [3khtro/n]^{1/3} \quad (۷-۹)$$

فشار تزریق - راهنمای دستورالعملهای زیر توسط Spangler و Handy در رابطه حد اکثر فشار مجاز

تزریق ارائه شده است:

۱- فشار تزریق نهایی نباید زیاد باشد که باعث جابجایی خاک یا پی سازیها شود؛ فشار تزریق نباید از فشار

ماداره فراتر رود.

۲- فشار تزریق در جریان عملیات تزریق باید بتدریج زیاد نشود؛ زیرا افزایش فشار به طور ناگهانی منجر

به فرار میان فشار بالایی می شود که می تواند باعث ایجاد نیروهای نشست شعاعی بزرگ و تراکم خاک گردد.

۳- فشار بالای تزریق می تواند سگهای اطراف را درزه دار کند که در عملیات تونلسازی از این کار

(درزه دار شدن) مستقیم منجر می شود.

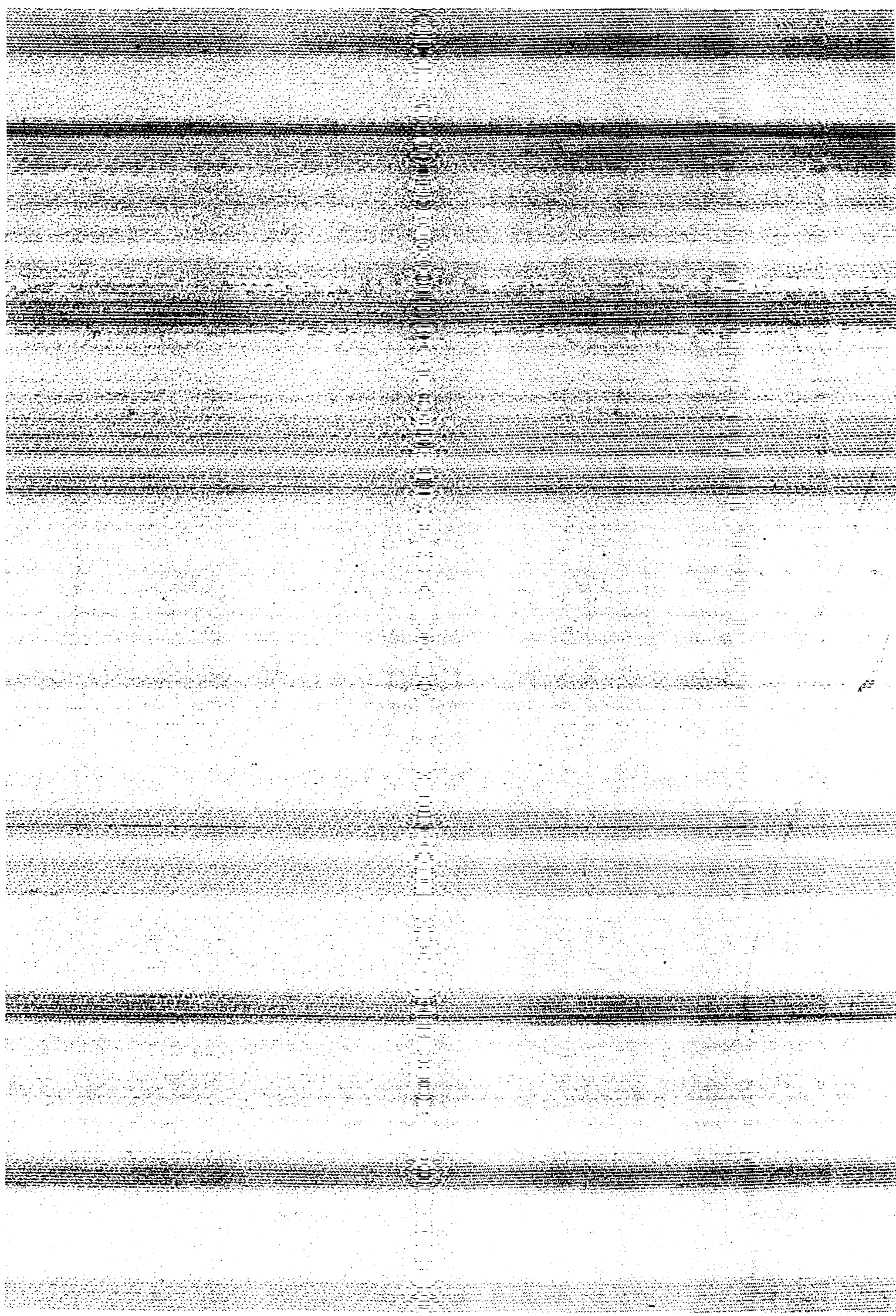

تاثير بسياري زمين بسيار موفقيت آميز بود. افت هواي فشرده از تونل پيشتاز که قبلا حدود ۲ متر بود به حدود یک دهم اين مقدار تقليل پيدا کرد.

تزيين با حجت به ميزان گسترده اي در کارهاي اصلاحي يا مرمت تونلهای موجود به کار گرفته می شود. به عنوان مثال برای اين نوع کارهاي اصلاحي می توان به اصلاح تونل راه آهن شهر Glasgow اشاره کرد. قسمت اعظم اين تونل در سنگلي پايدار ساخته شده بود، اما بخشی از آن به طول ۱۰۰ متر به روش کند و پوکش^(۱) ايجاد شده بود چون سنگستر به تمامی در زير سقف قوسی تونل قرار داشت. پس از احداث تکف تونل چهارگسنگلي و نشست گردید و اين امر به وجود یک حفره پنجگالي مدفون^(۲) در سنگستر که خط تونل را قطع کرده بود، نسبت داده شد. حفره با سيلتهای اشباع دارای دانه بندی نسيان که بر روی یک لایه نازک رس کلوخه ای قرار گرفته بود، پر شده بود.

(شکل ۹-۱۷)

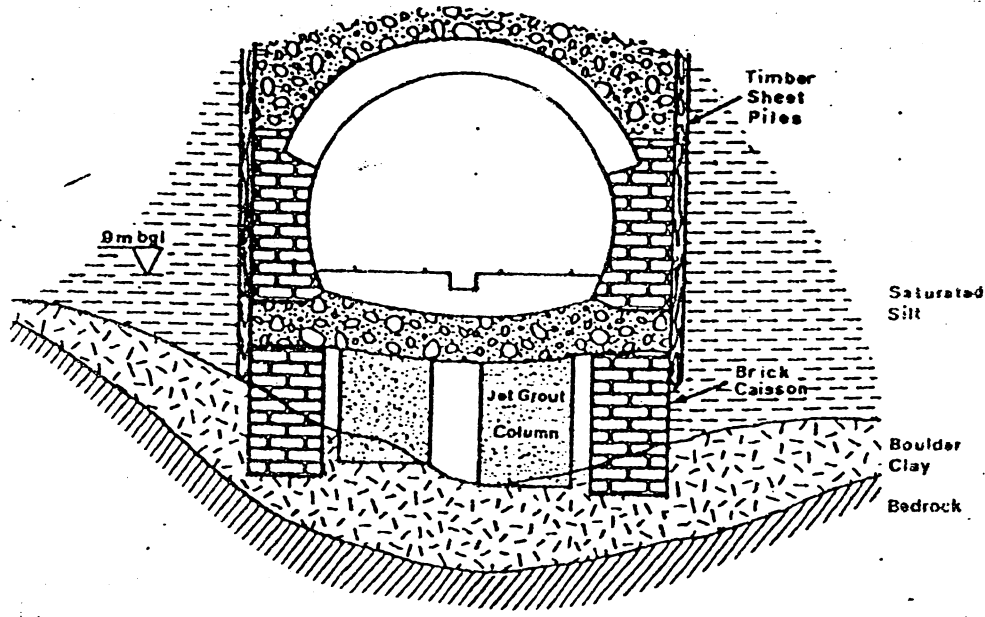

شکل ۹-۱۷: مقطع قائم عرضی از یک تونل دوريله نشانگر احداث سازه و بسياري زمين

با تزيين دوغاب با حجت (با ۹m bgl = زير سطح زمين)^(۳)

برای جلوگیری از اثرات نشست تکف، تصمیم گرفته شد که تکف تونل به طور مستقیم به رس کلوخه ای^(۴) نرسد و به دليل شرایط محدود کاری و نیاز به تداوم فعالیت تونل، تصمیم گرفته شد که از روش تزيين با حجت استفاده شود. بدین منظور، همان طور که در شکل ۹-۱۷ مشاهده می شود از دور تکف ستونهای با قطر ۲ متر و به فاصله مرکز به مرکز ۲ متر که با تزيين دوغاب با حجت ايجاد شده بودند، به عنوان راه حل نوبتي استفاده شد.

- 1 - cut and cover
- 2 - buried glacial hollow
- 3 - below ground level

انجماد زمین

انجماد چینه‌های آبدار زمین کاری بسیار تخصصی و مخرب نیز بر لاست، ولی روشی بسیار مؤثر برای کنترل موقت آب زمین یا بهبود پایداری آن می‌باشد. برای موفق بودن عملیات انجماد لازم است که آب در ساختار زمین موجود باشد. انجماد در مشخصات خاکهای خشک تغییر یا بهبودی ایجاد نخواهد کرد. انجماد یک روش بهسازی موقت زمین است که برای دامنه‌های گسترده‌ای از انواع خاکهای آبدار، از جمله زمینهای فشرده یا اعمال هوای فشرده قابل کاربرد نیستند، به کار گرفته می‌شود. انجماد ابتدا برای احداث چاههای قائم در صنعت معدنکاری بونزه برای خفردر زمینهای بشدت آبدار به کار گرفته شد و معمولاً برای خفر چاه کاربرد دارد، ولی کاربردهای مفیدی نیز در عملیات احداث تونل یافته است. در جدول ۴-۹ فهرست تونلهایی که از سال ۱۹۸۰ در احداث آنها از انجماد استفاده شده، آورده شده است.

جدول ۴-۹: عملیات عمده انجماد در تونلها از سال ۱۹۸۰

موقعیت	قطر (m)	رو بهار (m)	طول (m) (ها)	H/V/I	B/LN	پایان کار	منبع
Milchbuck	۱۴/۴	۸	۱۲ x ۳۴/۴۵	H	B	۱۹۷۹	۹-۱۹
Gasooigne	۶	۱۸۰	۲ x ۱۰۰۵	V	B	۱۹۸۰	۹-۲۵
Runcorn	۳	۱۵	۲ x ۱۳	H	B&LN	۱۹۸۰	۹-۲۶
Oslo	-	-	۲۶	H	B	۱۹۸۰	۹-۲۷
Antwerp	۱/۷	۶	۲۱۰ + ۴۰۰	H	B	۱۹۸۱	۹-۲۸
Brussels	-	۳	-	H	B	۱۹۸۲	۹-۲۹
DuToitskloof	۱۲/۷	۱۰/۴۲	۵ x ۳۲	H&V	B	۱۹۸۲	۹-۳۰
Mol	۲/۵	۲۲۰	۲۵	H	B	۱۹۸۲	۹-۳۱
Iver	۲/۸	۳۰	۵۲	V	LN	۱۹۸۴	۹-۳۲
Nunobiki	۱۱	۷۰	۵۰	H	B	۱۹۸۴	۹-۳۳
Tokyo	۹/۷	۳۷	-	H	B	۱۹۸۵	۹-۳۴
Keihin	۹/۷	۱۵	۲	H	B	۱۹۸۵	۹-۳۵
Stonehouse	۲	۱۰	۱۰	V	LN	۱۹۸۶	۹-۳۶
Agri Sauru	۴	۱۵۰	۳۴	H	LN	۱۹۸۶	۹-۲
Zurich	-	-	-	-	-	۱۹۸۶	۹-۳۷
Vienna(a)	۷	۱۱۶	۶۵	H	B	۱۹۸۷	۹-۳۸
Vienna(b)	۹/۵	۳	۲ x ۳۵	H	LN	۱۹۸۷	۹-۳۹

H = افقی ، V = قائم ، I = مایل (لوله‌های انجماد)
B = آب‌بند ، LN = نیتروژن مایع

در تونلسازی برای انجام زمین چالمانی معمولاً از سطح زمین یا از تونلی در افاق بالاتر در جلوی جبهه کار تونل یا از داخل خود تونل هفر می‌شوند، سپس لوله‌های متحد کننده نصب شده و سیال در گردش سردکننده در آنجا به جریان انداخته می‌شود. فرآیند انجام تشکیل یک بانده یا مرز پایدار و یا غیر قابل نفوذ (نا تراوا) معروف به دیواره مخفی می‌دهد که می‌توان تونل را بجوی ایمن در آن احداث کرد.

انجام زمین یک تکنیک ساده برای مشکل کنترل کوتاه مدت آب نیست، هر چند در چنین مواقعی با موفقیت به کار گرفته می‌شود. ضرورت انجام را باید در مرحله طراحی عملیات تونلسازی بویژه وقتی که زمین‌های بسیار آبدار و سخت پیش بینی می‌شود، مد نظر قرار داد زیرا این کار از نظر زمانی و هزینه بر ^{مواجهه با} احداث تونل تأثیر قابل ملاحظه‌ای می‌گذارد.

تکنیکها و ابزار انجام

انجام معمولاً با دو تکنیک انجام می‌گیرد یکی انجام نسبتاً کند با استفاده از یک سیستم چرخه غیر مستقیم آب نمک و دیگری انجام سریع با تزریق مستقیم نیتروژن یا جادمای ۲۵- سانتیگراد. انجام با آب نمک - تأسیسات سیستم انجام با آب نمک شامل یک دستگاه سردکننده است که محلول آب نمک را خنک می‌کند و سپس این آب نمک توسط پمپ و از طریق لوله مارپیچ انجام به آنجا چال تزریق می‌شود. آب نمک سرد شده پس از این که مدتی در تماس با خاک قرار گرفت، از طریق لوله مارپیچ دیگری به سطح بازگردانده می‌شود. آب نمک برگشتی که در اثر تبادل حرارت گرم شده است، به دستگاه خنک کننده وارد و سرد می‌شود و جریان آن تکرار می‌گردد این نوع از تکنیک انجام به فرآیند غیر مستقیم (چرخه بسته) تبدیل مضاعف^(۳) معروف است و در شکل ۹- ۱۸ به تصویر کشیده شده است.

در عمل چندین لوله انجام به یک دستگاه سردکننده متصل است و چرخه آب نمک تا زمانی که مناطق متحد کانی گسترش یابند و همپیکر را پوشش داده و تشکیل یک دیواره مخفی دهند، ادامه می‌یابد. پس از این دمای سیال در گردش فقط باید در حدی حفظ شود که صلبیت دیواره مخفی پایدار بماند. مشکلی که در عمل و در مواجهه با حجم زیادی از آبهای زیرزمینی جاری به وجود آید، بسته شدن دیواره مخفی و وجود مراد آلی و آب نمک نیزی تواند موجب بروز مشکلاتی در زمینه کاهش نقطه انجماد آب زیرزمینی شود.

مزیت اصلی این روش، هزینه پایین آن است، ولی این مزیت به دلیل طولانی مورد نیاز برای اثرگذار گامی انجام (۲۰ تا ۲۵ روز) کار آئی خود را از دست می‌دهد. بنابراین در صورتی که در منطقه ای نیاز به انجام سریع باشد، استفاده از این روش (آب نمک) مناسب نیست.

انجام با نیتروژن سریع - استفاده از نیتروژن سریع در انجام زمین به عنوان یک روش مستقیم شناخته شده است و اخیراً توسعه یافته است. عادیترین اختلاف این روش با روش انجام با آب نمک

1-closed cycle ; 2-double exchange

در چرخه باز و تبادل منفرد آن است بدین معنی که نیتروژن مایع از مخزنی واقع در سطح زمین از طریق وسایل
 و سیرهای خاص در چاههای متعدد پخش و توزیع می شود و پس از خروج از آخرین چاه، نیتروژن مایع
 که به صورت گاز درآمده در فضا تخلیه می شود (شکل ۹-۱۹).

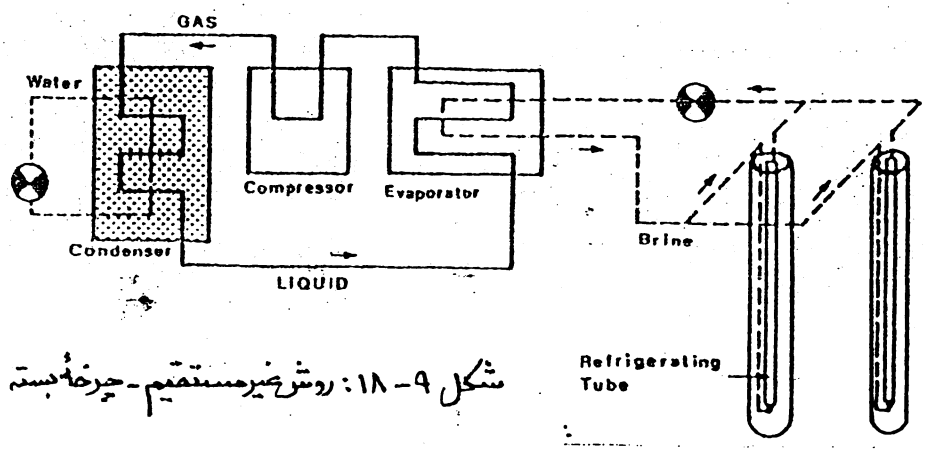

شکل ۹-۱۸: روش غیر مستقیم - چرخه بسته، تبادل حرارت مضاعف

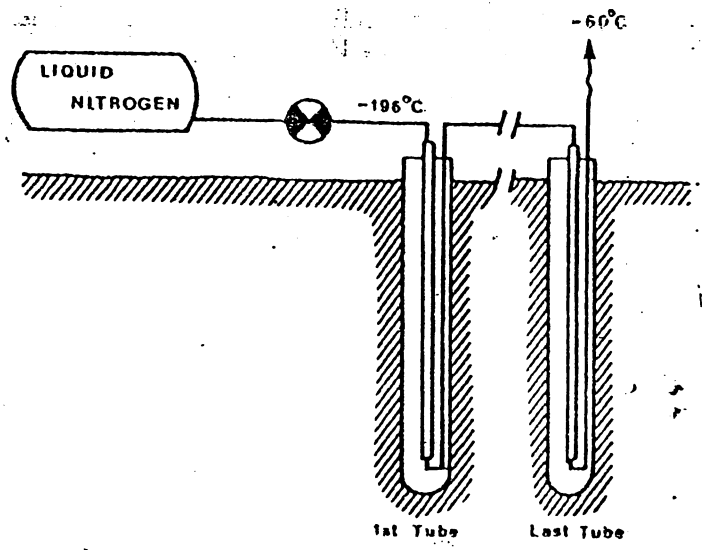

شکل ۹-۱۹: روش مستقیم - چرخه باز،

تبادل حرارت منفرد

دو عامل مهم در مطلوبیت استفاده از نیتروژن مایع مشاهده می شود. اول این که انجمادی قابل
 ملاحظه و دیواره نخی پیوسته ای در مدت زمانی کوتاه (۳۰ تا ۴۰ ساعت) ایجاد می کند. همچنین تأسیسات
 سطحی بسیار ساده تری در مقایسه با روش انجماد با آب نمک نیاز دارد. علیرغم این دو فزیت، هزینه
 استفاده از نیتروژن مایع بالاست و کار با آن مستلزم رعایت احتیاطهای ویژه ای نظیر تخلیه آن در
 هوا به منظور جلوگیری از تجمع بیش از حد آن می باشد. احتمال ایجاد چرخه بسته در روش مستقیم
 استفاده از نیتروژن مایع وجود دارد، ولی ایجاد این سیکل بسته به تجهیزات بومیه نیاز دارد و با
 مشکلات اجرایی مواجه است. در نتیجه ایجاد سیکل بسته و این کار برد خاص مندرت استفاده می شود.
 شکلهای هندسی لوله های انجماد - شکل هندسی لوله های انجماد در یک عملیات انجماد زمین،
 چاهها یا
 نقش نیلای در موفقیت عملیات دارد.

1- open cycle ; 2- single exchange

شکل ۹-۲۰. الگوهای متعدد چالها که معمولاً در پروژه های تونلسازی به کار می رود را نشان می دهد.
 در برخی از موقعیتها ممکن است انجماد لایه های بلافاصله در زیر سطح زمین ضرورتی نداشته باشد. بدین
 منظور تمهیدات مختلفی نظیر عایق سازی، کشادگی بزرگ گرفتن موضعی مقطع لوله ها، دوجداره کردن لوله ها
 و ... فاصله داری لوله های انجماد، در نظر گرفته شده است. همچنین برای تأثیر بیشتر سرد کردن زمین
 تکنیک های مختلفی نظیر مشبک کردن لوله های داخلی گسترش یافته است.

عوامل مؤثر بر صلبیت و استحکام سازه ای دیواره یخی - مطالعات آزمایشگاهی انجام

گرفته بر روی خواص زمینهای منجمد شده، نشان می دهند که این زمینها رفتار الاستو-پلاستیک دارند.
 علاوه بر این، گفته شده است که فرسایش پلاستیک می تواند عامل محدودکننده در طراحی تونل در خاکهای منجمد
 باشد، بهر چند تاکنون فرمول یا رابطه عمومی برای فرسایش ارائه نشده است.

جریان آب زمین برای گسترش و ایجاد دیواره یخی، خطری محسوب می شود، البته روشهایی برای به حداقل
 رساندن تأثیرات آن وجود دارد. در صورتی که سرعت آب بیش از ۲ متر در روز باشد، انجماد باروتش
 آب نمک فاقد تأثیر خواهد بود. به منظور کاهش جریان آب، تمهیداتی از جمله متراکم کردن الگوی چالها در قسمتها
 بالای جریان آب، و یا سردتر کردن دمای آب نمک تا ۳۰- سانتیگراد به جای دمای معمول ۲۰-، یا پیش
 تزییق برای انجماد، به کار برده می شود.

در صورتی که خاک رطوبت کمی داشته باشد، انجماد مقاومت خاک را اندکی بهبود خواهد بخشید.
 برای افزایش میزان رطوبت ذاتی خاک و در نتیجه بهبود شاخصهای انجماد، ممکن است شستشوی کنترل
 شده صورت گیرد.

نوع و ویژه ای به سازه های واقع در بالای دیواره یخی باید منبذول شود، زیرا انجماد این دیواره موجب
 برآمدگی یا بالا آمدن سطح زمین می شود و پس از آب شدن یخ موجب نشست مجدد سطح می گردد. ^(۱۲)
 در مورد بالا آمدگی سطح زمین بر اثر انجماد در جریان احداث تونل ^(۱۳) Milachbuck به میزان بیش از ۰.۵ میلیمتر گزارش
 داده است. این میزان برآمدگی به طور بالقوه قابلیت وارد آوردن خسارت به سازه های سطحی را دارد.

با این وجود، با استفاده از روش انجماد نوبی ^(۱۴)، میزان برآمدگی را تا ۸۰ میلیمتر محدود کردند و این میزان نشست
 از تیان شیل خطر زائی برآمدگی سطحی است.

بر همین سوال، نوع مناسبی باید به نشست سطح زمین (فرو رفتگی) پس از آب شدن یخ منبذول ^{شود}
 زیرا ضرورتاً سطح زمین به تراز اصلی و اولیه خود پس از آب شدن یخ برمی گردد. برای پر کردن حفره های تشکیل
 شده بر اثر فرآیند آب شدن یخ و در نتیجه به حداقل رساندن نشست سطح زمین می توان از تزییق دو جداره
 آب شدن یخ استفاده کرد.

- 1- elasto-plastic ;
- 2- surface heave ;
- 3- re-settlement ;
- 4- intermittent refrigeration

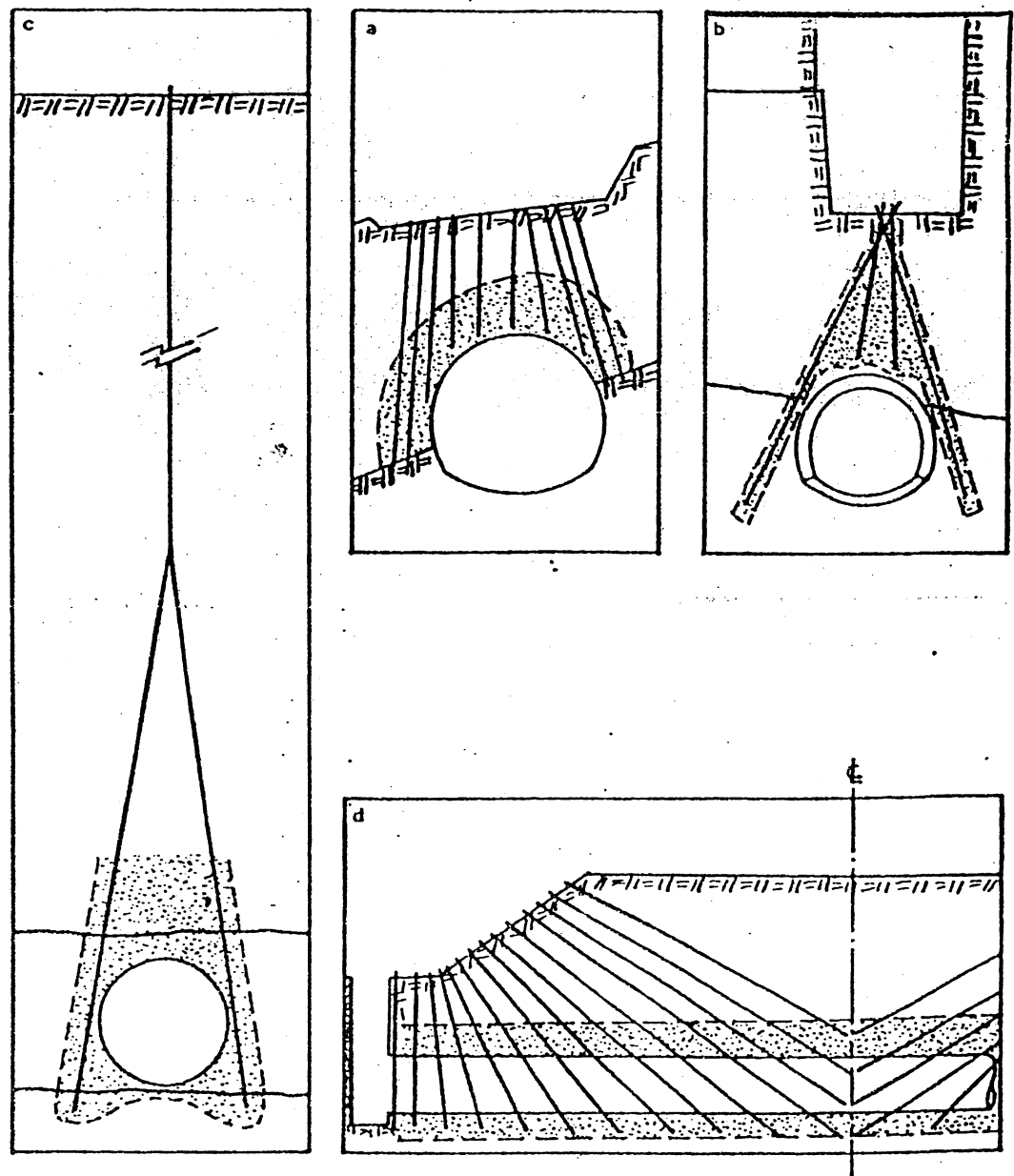

↑ شکل ۹-۲۰: آلگوها یا آرایشهای گوناگون چالها یا لوله‌های انجام

- a- قائم / مایل (مانند متروی Born، لندن) ؛
- b- قائم / مایل متقاطع (مثال: Salerno) ؛
- c- دو شاخه‌ای (مثال: Griscoigne Wood, Selby)
- d- بادبزی (مثال: Hornchurch)

→ شکل ۹-۲۱: نمونه‌ای از تأثیر خواص حرارتی بر سستی سازه‌ها

FTC = هدایت حرارتی پیخ زده

FCSS = مقاومت برشی خزشی پیخ زده

(ارقام فقط برای نشان دادن حدود و به طور نسبی آورده شده‌اند)
واحدها (MKH)

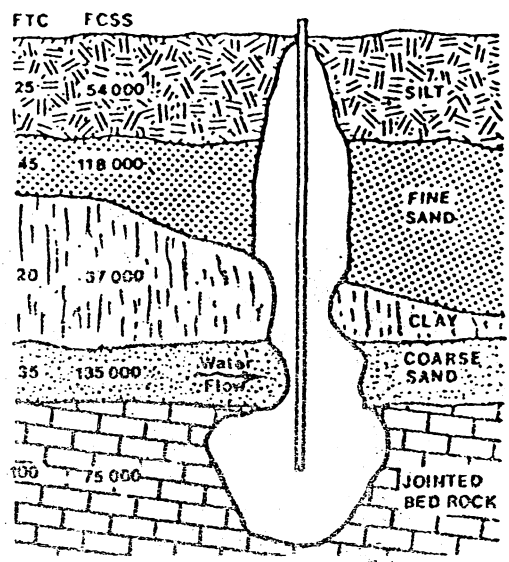

پدیده دیگر، گسترش و پیشرفت محدوده بادهای صفر (یا بالاتر) به سمت قسمت در حال حفراست و این به دلیل آب شدن یخ بر اثر دمای هیدراسیون حاصل از سفت شدن بتن پوشش می باشد. در جایی که خیز بتن ریزی یا بتن پاش خیلی زیاد باشد، ممکن است عایق سازی دیواره یخی برای جلوگیری از چنین تأثیری ضروری باشد. طراحی سازه ای دیواره های یخی - برای تسهیل طراحی یک دیواره یخی لازم است که مشخصات حرارتی خاکهای مختلف و نقطه انجماد آب زیر زمینی مشخص شود. در شکل ۹-۲۱، تأثیر تغییرات هدایت حرارتی بر حسب توسعه دیواره یخی به تصویر کشیده شده است. طراحی معمولاً بر مبنای شرایطی که موجب تشکیل لوله های دیواره یخی می شود، انجام می گیرد.

به طور معمول لازم است که دیواره یخی از آنچنان استحکام برخوردار باشد که بتواند در طول مدت کارش در برابر تنشها و بارهای حرارتی اعمالی بر آن، مقاومت کند. در سالهای اخیر دامنه گسترده ای از سنجشهای آزمایشگاهی برای بردن آوردن اطلاعات لازم در مورد تأثیر انجماد بر خاکها گسترش یافته است.

تاریخچه کارهای انجمادی که در سالهای اخیر صورت گرفته، نشان می دهد که روش اجزاء محدود (FEM) ^{۱۱} و طراحی دیواره های یخی ابزار مناسب و استانداردی برای تحلیل شرایط حرارتی و تنش - کرنشهای حاصل از این شرایط می باشد. در ضمن، یک تکنیک تکرار شونده ^{۱۲} با استفاده از روش اجزاء محدود توسعه یافته است که خواص وابسته به زمان خاکهای منجمد شده را نیز در محاسبات و تحلیلها در نظر می گیرد.

تاریخچه کارهای انجماد زمین

در این فصل به بررسی موارد زیر می‌پردازیم

مغاره‌ها	چاهها	تونلها	دسته بندی بر مبنای :
کم عمق عمیق	کم عمق عمیق	کم عمق عمیق	الف - عمیق
۱- چاههای عمیق ۲- چاههای کم عمق ۳- چاههای وسیع	۱- چاههای عمیق ۲- چاههای کم عمق ۳- چاههای وسیع	۱- چاههای عمیق ۲- چاههای کم عمق ۳- چاههای وسیع	ب- کاربری ب-۱- حمل و نقل
۱- آبرسانی (انتقال آب یا مایع) ۲- فاضلاب ۳- انتقال سیلاب ۴- مهارسازی	۱- آبرسانی (انتقال آب یا مایع) ۲- فاضلاب ۳- انتقال سیلاب ۴- مهارسازی	۱- آبرسانی (انتقال آب) ۲- فاضلاب ۳- مهارسازی ۴- intake (تولید انرژی و تولید برق)	ب-۲- انتقال
۱- فضاهای بزرگ (غله) انقباض و انقباض غیره	۱- دسترسی	۱- خطوط یا شبکه عمومی الف- تلفن ب- کابلهای ج- خطوط برق د- خطوط لوله	ب-۳- خدمات رسان عمومی یا عامة المنفعة
۱- مخازن مایعات ۲- مخازن گاز ۳- مخازن صنایع ۴- مخازن یا انبارها مواد غذایی ۵- سردخانه‌ها			ب-۴- مخازن و انبارها
۱- کانالها یا پارکینگ		۱- استخرهای شنا ۲- مراکز بازی ۳- تئاترهای زیرزمینی ۴- سینماها	ب-۵- کانالها یا پارکینگ ب-۶- تفریحی

۲- ادایه و هزینه‌های فضاها و زمین

مغاره‌ها	چاه‌ها	تولها	دستبندی بر مبنای:
	۱- راه‌های دسترسی ۲- استخراجی ۳- حمل و نقل ۴- تهویه	۱- راه‌های دسترسی ۲- تولهای استخراجی و طبقات ۳- حمل و نقل ۴- تهویه	ب- ۷- معدنکاری
۱- آشیانه‌ها یا پناهگاه‌ها ۲- مراکز فرماندهی نظامی		۱- آشیانه‌ها یا پناهگاه‌ها ۲- مراکز نظامی فرماندهی	ب- ۸- دفاعی
سخت سرم مقطب	سخت سرم مقطب	سخت سرم مقطب	ج- نوع زمین
۱- چالزنی و آنتن‌بازی ۲- حفارهای مکانیکی	۱- چالزنی و آنتن‌بازی ۲- حفار بصورت چاه کور یا آنتن بیلا ۳- گشاد کردن دویل ۴- Down slushing ۵- حفار با حفارهای مکانیکی	۱- چالزنی و آنتن‌بازی ۲- ماشین حفار تونل TBM ۳- ماشین حفار بازوئی (ارزبر) یا ۴- کف و پوشش یا کف‌ساز پوشش ۵- لوله‌گذاری ۶- حفار با استفاده از آب	د- روش‌های احداث
۱- پوشش بتنی ۲- شناسگری	۱- پوشش بتنی ۲- پوشش با قطعات بتنی مسطح ۳- شناسگری ۴- بدون پوشش ۵- پوشش با وسایل گودارک فرار	۱- پوشش با بتن ۲- پوشش با قطعات بتنی مسطح ۳- شناسگری یا شناسگری ۴- بدون پوشش ۵- پوشش با وسایل گودارک فرار	ه- پوشش

۲ ادامه دست‌نمدهای نماهای زیر زمینی

دسته بندی بر مبنای:	توتلها	چاهها	مغارها
و- نگهداری اولیه	۱- قاب فولادی ۲- شاکریت یا بتن پاشی ۳- پیچ شند	۱- قاب فولادی ۲- شاکریت ۳- پیچ شند	۱- قاب فولادی ۲- پیچ شند
ز- شرایط سیال عبور	۱- جریان آزاد ۲- جریان تحت فشار	۱- جریان آزاد	
ح- طول	۱- طویل ۲- متوسط ۳- کوتاه	۱- طویل ۲- کوتاه	۱- طویل ۲- کوتاه
ط- شیب	۱- افقی ۲- شیبدار ۳- با شیب کم	۱- قائم	۱-
ی- آرایش	۱- منفرد ۲- چندگانه ۳- دستله آرایش دار ۴- دو قلو (دو تا همپوشانی)	۱- منفرد	۱- منفرد ۲- چندگانه
ک- جهت داری یا جهت یافتگی	۱- راست یا مستقیم ۲- قوسدار ۳- مارپیچ	۱- راست	۱- راست

۱- ملاحظات طراحی برای انتخاب روس امداد

ماشین حفار بازوئی	TBM	چالزنی و آتشیاری	
وجود ندارد	وجود ندارد	امکان آن وجود دارد، ولی بابت آتشیاری آتشیاری تأخیری می تواند داشته باشد.	انفجار هوا و صداهای شدید
۴ فوت در روز	۱۰ فوت در روز	۳۰ فوت در روز	نرخ متوسط پیشروی (تولی با اندازه متوسط)
گاهی مواقع قلم	بسیار قلم	احتمالی ندارد	شناسایی گمانه ای
برای قلم سنگها چندان مشکل نیست ولی برای رسوبات خجالی مناسب است.	برای قلم سنگها مشکل، ولی برای رسوبات خجالی مناسب است.	چالزنی مشکل ولی مطمئن ترین روش است.	قلم سنگ و رسوبات یخچالی
مشکل	از جنبه جابجایی و انتقال بسیار مشکل	چندان مشکل نیست	مواد دانه ریزرسی
برای سنگهای با مقاومت فشاری بیش از ۱۴ KSI کارائی ندارد.	برای سنگهای با مقاومت فشاری بیش از ۴۰ KSI کارائی ندارد.	برای هر مقاومتی قابل استفاده است	مقاومت فشاری سنگ
گاهی با مشکل برخورد می کنند	رضایت نبش خواهد بود	درز بینهای بد با مشکل مواجه می شود	تلفات در حین امداد
می تواند به قوسهای تند تر وارد شود (عامل کنترل کننده شعاع قوس تجهیزات انتقال مواد کنده شده است)	شعاع انحنای نباید کمتر از ۵۷۵ فوت باشد.	شعاع انحنای قوس نباید کمتر از ۱۰۰ فوت باشد (عامل کنترل کننده شعاع انحنای تجهیزات باربری و انتقال مواد کنده شده، است)	قوس یا انحنای تونل
انطباق پذیری چندان مشکل نیست	بسیار مشکل با شرایط مختلف انطباقی	در هر شرایطی می تواند تطبیق نماید	شرایط مختلف زمین
نیازی نیست	نیازی نیست	نسبت به شرایط زمین بسیار حساس است	چالزنی
مقداری گرد و غبار	بسیار زیاد	در حین چالزنی و آتشیاری گرد و غبار بسیار زیاد است.	گرد و غبار
مشکلی ندارد	برای انجام حفاری اکتشافی در حین امداد ماشین باید طراحی خاصی داشته باشد.	مشکلی ندارد	حفاری اکتشافی
نیمه مشکل	از گسلاها می عرضیم از ۳ فوت تا ۳۰ فوت تا ۳۰ فوت برای گذر کردن آنها مشکل است.	در برخورد با گسلاها باید احتیاط کرد. از جنبه نگه داری مشکل، ولی از جنبه حفار آسان است.	گسلاها

۱- ملاطفت طراحی برای انتخاب روش احداث

ماشین حفار بازویی	TBM	چالزنی و آتشباری	انعطاف پذیری
مناوب	بسیار صلب (غیر قابل انعطاف)	بسیار بالا	شرایط زمینهای چریایی
مناسب نیست	برای این شرایط ماشینهای خاصی طراحی شده اند	مناسب نیست	میزان خوردشدگی
بازوای سرمته و فاصله داری آنها، میزان خوردشدگی قابل کنترل است	با انتخاب برش دهنده فشار محور است ماشین و فاصله برش دهنده آنها از نیم و آراستین آنها میزان خوردشدگی قابل کنترل است.	بازوای سرمته و فاصله داری آنها، میزان خوردشدگی قابل کنترل است.
نسبتاً سخت (متوسط)	مشکل	بسیار سخت	تولهای گازدار (گازتان)
برای زوایای شیب بیشتر از ۶ درجه مناسب نیست.	برای شیبهای افقی تر خوب است. برای زوایای شیب بیشتر از ۶ درجه مناسب نیست (ماشینهای خاصی برای کاربرد زوایای بیشتر از ۲۰ درجه طراحی شده اند)	هر شیبی ولی نه بیشتر از ۱۸ درجه	شیب
قابل کنترل است	کنترل آن بسیار سخت است	می تواند سهولت کنترل شود	مشکل آب زیرزمینی
متوسط	بسیار بالا است. نسبت برندها به هزینه ماشین برابر ۱۵ تا ۱۲۰ است.	چندان زیاد نیست	هزینه اولیه
برای سنگهای با ۷۰ کیلوپاسکال بیشتر از ۱۴ KSI نیاز به جت آب است.	برای سنگهای بسیار سخت (۷۰ کیلوپاسکال بیشتر از ۱۴ KSI) نیاز به جت آب است.	نیازی به جت (آب) نیست	حفره کف جت (آب)
یک ماه یا بیشتر	سه تا ۱۸ ماه برای راه اندازی	حدود یک ماه	زمان قبل مورد نیاز برای شروع
	تیم TBM		حفر
بیش از ۱۰۰۰ فوت (در شرایط ایده آل و در طولهای بزرگتری توان استفاده در زمینهای سخت).	برای طولهای کوتاهتر از ۱۰۰۰ فوت به کار نمی رود (مگر این ماشینهای مورد استفاده در زمینهای سخت).	طولهای کوتاهتر و بیشتر از ۱۰۰۰ فوت	طول تونل
متوسط	بسیار بالا	چندان بالا نیست	مکانیزم میون
چندان مشکل نیست	بسیار مشکل (غیر قابل انعطاف)	چندان مشکل نیست (انعطاف پذیرترین روش)	حفره جبهه کار مملو
گمگاه تمام	بسیار رقم	چندان رقم نیست	رقابتی جبهه حفر

۲. ملاحظات طراحی برای انتخاب روش احداث

ماشین حفار بازوی	TBM	چالزنی و آتشباری	
عمل سنگ خرد شده از حبه کار به پشت ماشین توسط نوار نقاله و پس از آن به پشت ماشین نیاز به بازوی جمع توسط قطار یا کامیون انجام می گیرد. کفزه و نوار نقاله و سپس قطار یا کامیون دارد.	انتقال سنگ خرد شده از حبه کار به پشت ماشین توسط نوار نقاله و پس از آن به پشت ماشین نیاز به بازوی جمع توسط قطار یا کامیون انجام می گیرد. کفزه و نوار نقاله و سپس قطار یا کامیون دارد.	بسیار انعطاف پذیر (قطار، کامیون)	انتقال سنگ کننده شده
معمولاً مورد استفاده قرار نمی گیرد	مورد استفاده قرار نمی گیرد	به کار برده می شود	حفر تونل های چندگانه
متوسط	زیاد نیست (حجمه تاثیر نمی گذارد)	برای چالهای با ضخامت زیاد، بسیار بالاست	فرسودگی (درزه دار شدن) حفره فضای اطراف
میزان سرو صدای متوسط	نه چندان زیاد	بسیار زیاد (در حین آتشباری)	سرو صدا
در آمریکا ۳ یا ۴ کارخانه	در آمریکا ۳ یا ۴ کارخانه	متعدد	تعداد کارخانجات تولید کننده
امکان پذیر است	غیر ممکن است	همیشه امکان پذیر است	حفر چند مرحله ای یا بخشی حفره
برخی مواقع مهم است	بسیار مهم است مگر این که برای تانک بردن TBM نیاز به حفره باشد	مهم نیست	قابلیت دسترسی به دهانه یا مدخل ورودی
چندان مشکل نیست	بسیار مشکل است مگر این که ماشین برای این منظور طراحی شده باشد	اجرای پیش برداری زمین مشکل نیست	پیش برداری و پایدار سازی زمین
پیوسته	پیوسته	حفره ای، متناوب، غیر پیوسته	پیوستگی یا عدم پیوستگی حیات
سختی سنگ، گشادگی و توان و سرعت دوران و نوع برش دهنده ماشین	سختی سنگ، گشادگی سنگ، گشادگی و توان و سرعت دوران و وزن و نوع برش دهنده ها ماشین	طول، آرایش و فاصله ردیف چالها و نوع ماده منفجره	میزان پیشروی سنگی دارد به:
۴ ساعت ارجح است	در صورتی که زمان خود اتوماتی زمین صغیر باشد، برای کار با TBM از نظر دوغابی یا سپر های تعادلی بازین آسان می شود.	حد اقل ۳ ساعت (بدون پیش برداری)	زمان خود برداری مورد نیاز زمین برای عمل حفر (بدون اصلاح زمین)
پیشروی روزی یا مرحله ای نیست	پیشروی روزی یا مرحله ای نیست	به ازای حدود ۱۲ فوت طول چال، روزی یا مرحله ای پیشروی ۱۱ فوت است.	سواحل یا روند ها (round)
برای طبقه مقادیر RQD خوب است.	در صورتی که RQD برابر ۲۵٪ برای طبقه مقادیر RQD خوب است.	برای طبقه مقادیر RQD نامناسب است.	RQD

۲. مشکلات طراحی بر روی انشعاب درون امتداد

ماشین حفار بازویی	TBM	چالزنی و آنتباری	
مناسب نیست	ماشینهای که به طور ویژه طراحی شده باشند می توانند در این زمینه عمل کنند	مناسب نیست مگر این که زمین بیش از حد نرم و پدیدار شده باشد.	زمینهای رونده
دایره ای ، نعل سبی و نعل سبی اصلاح شده	فقط دایره ای (به استثنای ماشینهای خاص مانند mobile miner)	هر شکلی	شکل
استفاده نمی شود	TBM ها که سپردار خوب هستند	مناسب نیست	زمینهای رسی و ماسه ای وسیعی
با ابزار باز و کنترل می شود. به طور کلی ۶ تا ۱۴ فوت، ولی از طریق حفاری هر اندازه ای رای توان حفار کرد.	در حال حاضر قطر ۶ تا ۴۰ فوت	با استفاده از حفار توپلکا پیشرو و پلکان هر اندازه ای رای توان حفار کرد	اندازه
گاهی مشکل	احتمالاً گیر خواهد کرد مگر این که پایه ها کاملاً زن داشته باشد یا قادر به کاهش اندازه باشد	گاهی مشکل	زمینهای شناری یا مماله شونده
شدید نیست وجود ندارد	شدید و مستمر ملاحظات خاص است به شرایط زمین بستگی دارد، سبب چیست باید شدت کنترل شوند.	شدید نیست وجود ندارد	مشکلات شروع کار مشکلات راهبری و هدایت
متوسط	کم	زیاد	مشکلات نقشه برداری
خندان مهم نیست	بنیامیت مهم	ضروری نیست، می توان انشعاب و تغییر سطح مقطع ایجاد نمود.	مکنواختی و یکسانی اندازه توپل
۶۰ درصد	۴ درصد	۳۵ درصد	بهره دهی تجهیزات
استفاده نمی شود	با استفاده از سرهمه ها یا مخصوص برش دهنده ها همراه با سپرها	بله	روشهای خیلی محکم
بالا	متوسط	بسیار زیاد (در جریان آنتباری)	سوزش
ماهر	بسیار ماهر و متخصص (اپراتورها و مکانیکین ها)	بسیار ماهر (ماطر آنتباری آنتباری)	نیروی های کار اضافی

تشخیص نیاز

تعیین اهداف

تعیین مشخصات و اکتشافات

ساختن مدل و شبیه سازی

تصمیم گیری

تجربه و آزمایش

اولویت بندی و مصالحه

نتیجه گیری

E=MC²

سازماندهی

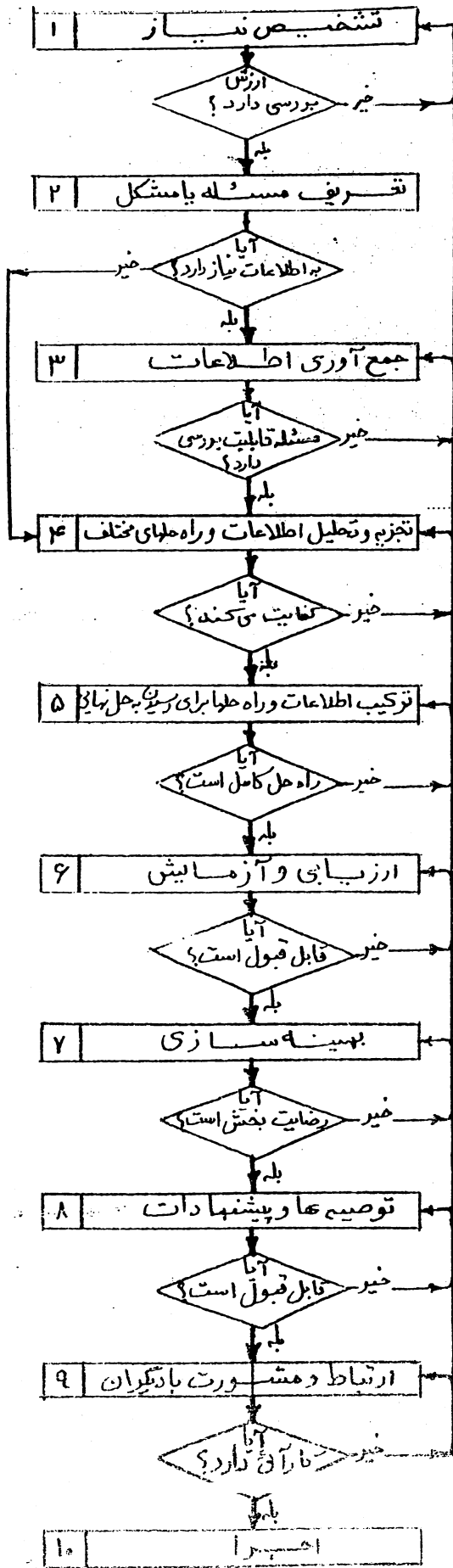

اقدام (فعل)

ابزار فعالیت

کنترل

Effective E
master H
communication C
ارتباط با دیگران

مراحل یا الگوریتم عمومی تحقیق

محدودکننده‌ها و تضییقات امنیتی

کاربری، اندازه، شکل، جانمایی، روش احداث

اهداف

ایمنی، پایداری، اقتصاد

تشخیص و تعیین رده‌های ورودی

ساختار زمین شناختی

(نقشه برداری زمین شناسی هندسی و پیمایش ژئوتکنیکی خرده‌ها)

خصوصیات سنگ و چینه‌ها

(مقاومت، تغییر شکل پذیری و عوامل مؤثر بر آنها)

میدان تنش برجا

آب زمین

بارهای اعمالی

(تنش در رابطه با نوع حفرتعییری کند)

روشهای طراحی

استفاده از قوانین و استانداردها. مشاهده زمین شناختی تجریدی تحلیلی
 (اندازه گیری سرزمین) (مطالعه و ترکیبهای و خطر زمین شناختی) (طبقه بندی توده سنگ و گریز) (مدلسازی فیزیکی و عددی و معیارهای شکست)

مشخصات داده‌های خروجی

- اندازه سقف

- دستورالعمل نگهداری سقف، دیواره و سقف

- اثر تقاطعها و فضاهای مجاور

اطلاعات برگشتی

- انتخاب سیستم انبار بندی به منظور رفتارنگاری

- تمهیدات راهگشا در حالت ناپایداری

روند طراحی ساده برای فضاهای معدنی و تولیدسازی

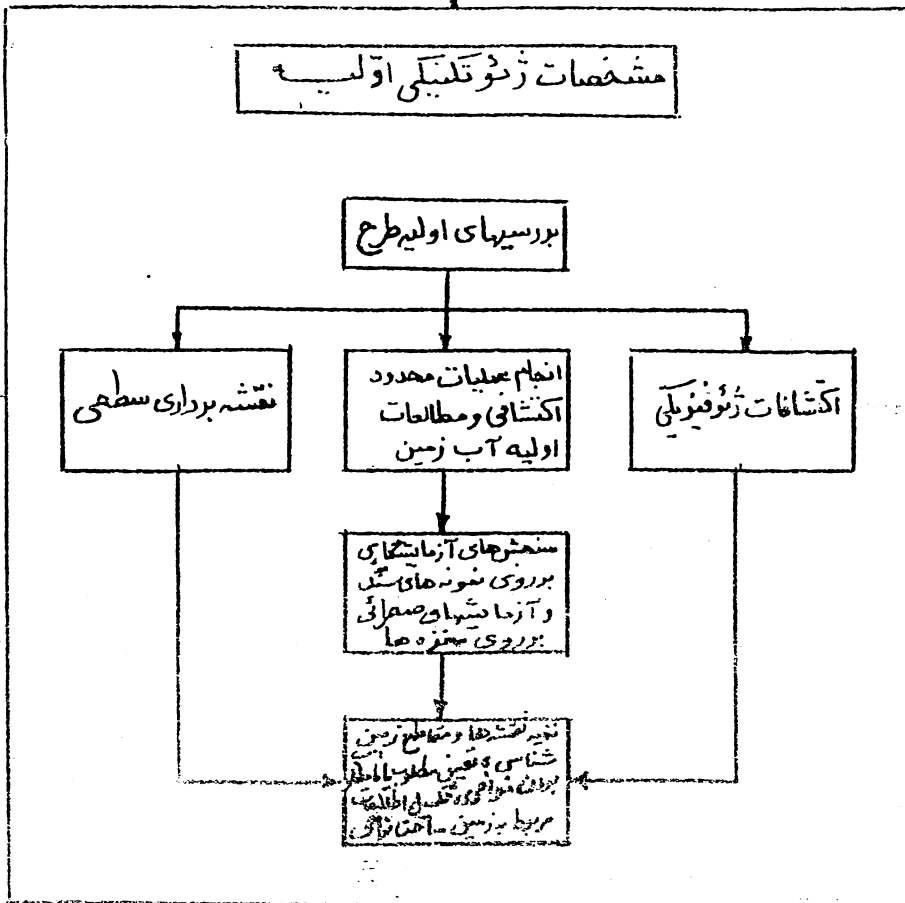
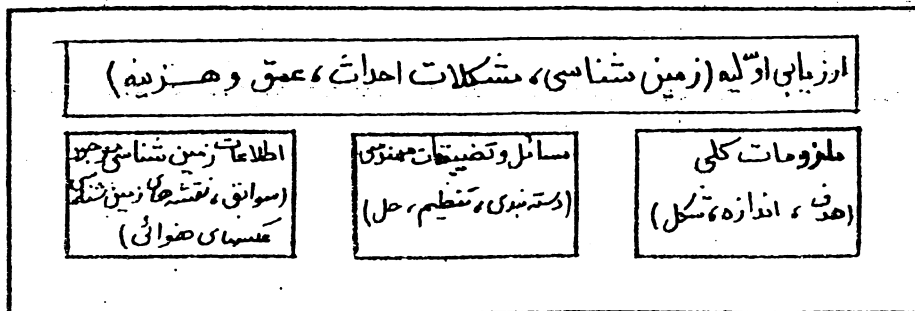
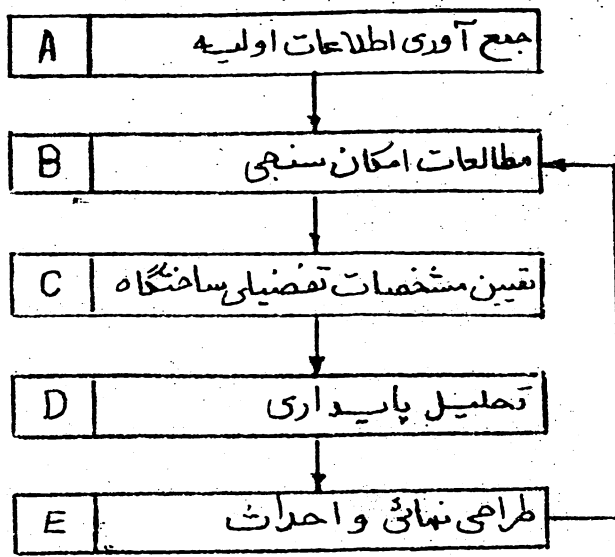

B

از A

مطالعات امکان‌سنجی

طبقه بندی مهندسی سنگ در هر ناحیه

استفاده از طبقه بندی مهندسی سنگ برای مقاصد مشابه
تولیدی و یا دارای فضای غیرشده به استناد شواهد
ساختگاه با شرایط زمین شناسی مشابه

دانش و تجربه
در دسترس مهندسین

از E

پیش بینی و بررسی امکان پذیری
- ارزیابی بحرانی مشکلات بالقوه توسعه
- طرح مقدماتی مقاطع طول (تأمین)
- پیشنهاد گزینه های آزمایشی روشها احداث
و نظارتی

آیا
توزن با این شکل و اندازه پایدار
است؟

کلیه تجهیزات اصلاح
ممکن را در نظر بگیرید

آیا
سایز از نظر فنی و اقتصادی قابل
تعمیر هستند؟

بهترین مسیر برای طرح نهایی را انتخاب
کنید

این ساختگاه ردی شود

به C

از B

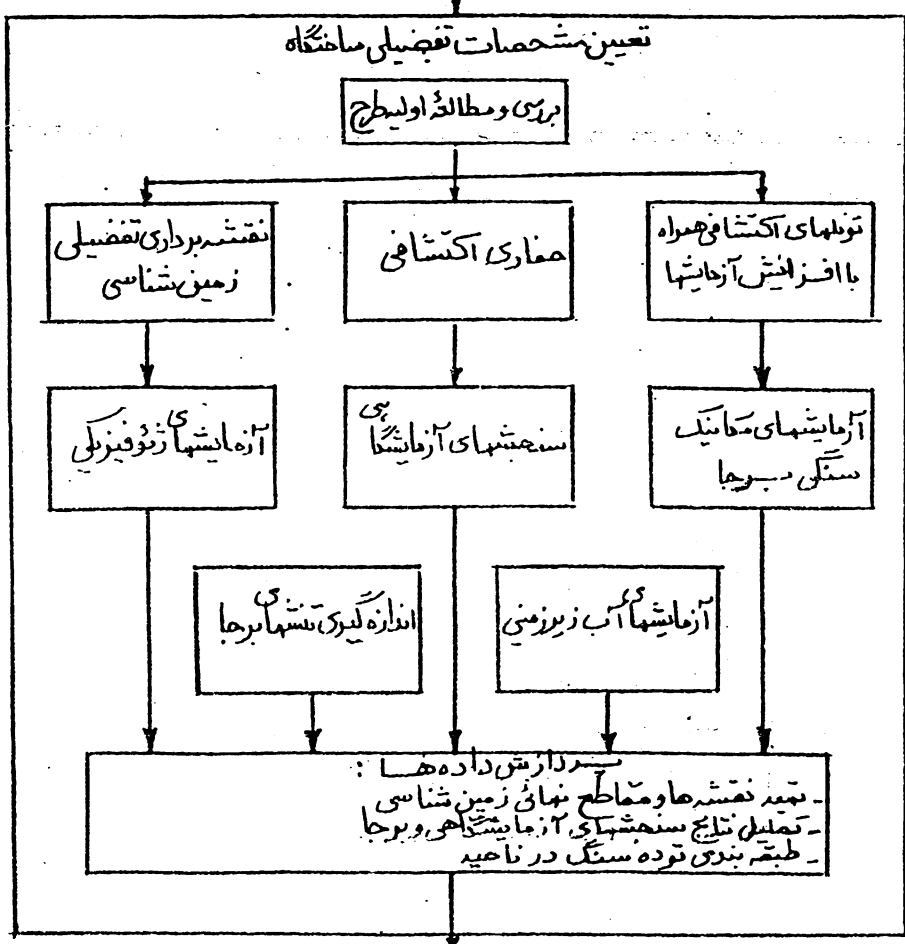

D

۲-۲- مقایسه رودهدرهای تاج حفار مخروطی و تاج حفار طبلی (۱۰)

از اولین روزهای ابداع رودهدر به طور کلی دو طرح متفاوت تاج حفار (Cutting head) در اینگونه ماشینها بکار برده شده است. کارخانه های سازنده برای هر کدام مزایایی را بر می‌موردند. این دو طرح عبارتند از تاج حفار مخروطی (یا مارپیچی) و تاج طبلی (شکل ۲-۱۷).

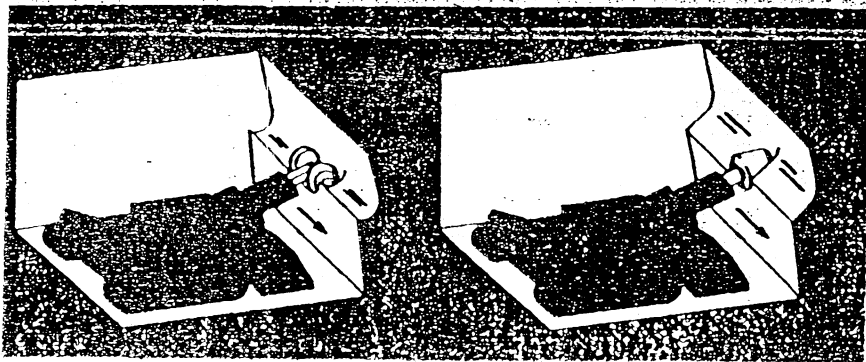

شکل ۲-۱۷ - (چپ) رودهدر تاج طبلی (راست) رودهدر تاج مخروطی

۲-۳-۱- تحلیل بردارهای سرعت‌بیت

در حین چرخش تاج بر روی هر یک از بیتها دو بردار سرعت‌متصور است. یکی در جهت فرو روی تاج بیت‌به داخل سنگ، که به آن بردار سرعت‌فرو روی گفته می‌شود. (Slewing speed) و دیگری در جهت فروری مته به داخل سنگ، که آنرا بردار سرعت برشی (Cutting speed) می‌نامیم. در تاجهای مخروطی دوران حول محور بازوی ماشین انجام می‌شود، بنابراین صفحه گذرنده از دو بردار مذکور عمود بر محور بازوی دستگاه می‌باشد (شکل ۲-۱۸-الف) تاجهای طبلی محور چرخش تاج عمود بر محور بازوی دستگاه بوده و بردار سرعت فروری و سرعت برشی، بردار سرعت‌متصور VR را بوجود می‌آورد. نسبت سرعتهای فروری و برشی دارد.

این نسبتها از سمبایر کارخانه ای است. کلی فرشی و دانگده می باشد که برای آن آورده شده است.

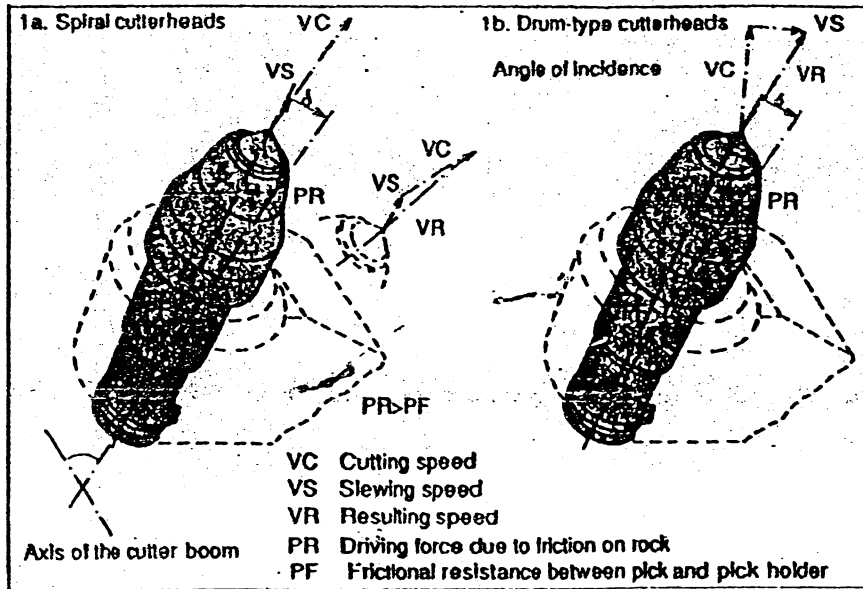

شکل ۲-۱۸- تاثیر شکل تاج بر دینامیک حفر

۲-۳-۲- لغزش ماشین در اثر نیروهای عکس العمل

نیروی اصطکاک بین کفتونل و چرخ زنجیری یک عامل موثر در کنترل تکانهای ناشی از نیروی عکس العمل وارد به روده‌در می‌باشد. به همین دلیل روده‌درهایی که توان حفر بیشتری دارند، به منظور افزایش نیروی اصطکاک $(f=W.R)$ باید از وزن بالاتری نیز برخوردار باشند.

همانگونه که قبلاً ذکر شد در تاج های مخروطی گشتاور عکس العمل وارد به تاج در صفحه ای عمود بر محور بازوی دستگاه وارد می‌شود. همین امر سبب ایجاد تکانهای شدید می‌شود اما در تاجهای طبقی با توجه به اینکه جهت نیروی عکس العمل تقریباً در امتداد قائم و به موازات راستای بازوی ماشین وارد می‌شود، تکانهای حاصله نیز بسیار کمتر است.

این موضوع به صورت مستدل در شکل ۲-۱۹ دیده می‌شود. به همین دلیل در سیستم تاج طبقی وزن دستگاه نسبت به حالتی که از سیستم تاج مخروطی استفاده می‌شود، کمتر خواهد بود. و یا به عبارت دیگر در یک روده‌در با وزن مشخص، سیستم تاج طبقی قابلیت استفاده از موتورهای قوی تری را خواهد داشت.

بطور کلی در فرآیند حفر مقدار انرژی که از طریق هر یک از بیتهای می-توان منتقل نمود، به دو عامل عمده سختی سنگ و استحکام (stability) ماشین بستگی دارد. بدین معنی که در حفر یک سنگ سخت هرچه انرژی پشت‌بیتهای بیشتر شود، نرخ استهلاک آنها نیز به شدت افزایش می‌یابد. در این حال عدم استحکام دستگاه (مقاومت در برابر لرزش‌های شدید)، در مواجهه با نیروهای قوی عکس‌العمل سنگ، سبب تخریب قطعات مختلف رودهدر می‌شود. به هر ترتیب "انرژی ویژه" (انرژی که به هر یک از بیتهای وارد می‌شود) به عواملی از قبیل سرعت چرخش، جرم تاج و همچنین تعداد بیتهایی که در هر لحظه با سینه کار درگیر هستند، بستگی دارد. همانگونه که قبلاً گفته شد رودهدرها تاجی طبیعی نسبت به نیروهای عکس‌العمل وارد به تاج‌تکانهای کمتری نشان می‌دهند. بنابراین با استفاده از افزایش سرعت چرخش و جرم تاج می‌توان انرژی ویژه حفر را تا حد قابل ملاحظه‌ای افزایش داد.

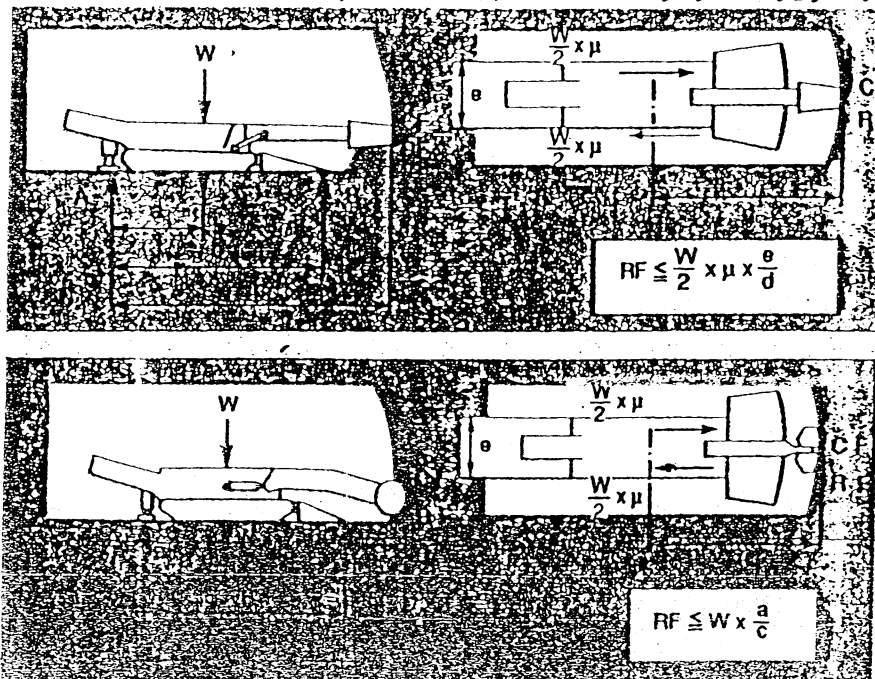

شکل ۲-۱۹- تحلیل استحکام رودهدر (Stability) در رودهدرهای تاج مخروطی

(بالا) و تاج مخروطی (پائین)

۲-۳-۲- مقایسه تفاوت‌های عملیاتی رودهدرهای تاج طبیعی و تاج مخروطی

برای بررسی تفاوت‌های عملیاتی تاج حفر مخروطی و تاج فشار طبیعی

۱۷۴

می‌توان به دو طریق اقدام نمود [۳]:

الف - مقایسه نیروی حفر و مقدار تقریبی انرژی حفر بین دو رودهدر تاج مخروطی و تاج طبلکی با قدرت موتور مشابه.

ب - بررسی نتایج تجربیات عملی در مورد کارایی رودهدرهای تاج مخروطی و رودهدرهای تاج طبلکی.

در ذیل با استفاده از نتایج مطالعاتی دو نوع رودهدر نسبتاً مشابه به مقایسه عملکرد هر یک می‌پردازیم:

جدول ۲-۲- مشخصات دو نوع رودهدر تاج مخروطی و تاج طبلکی

رودهدر تاج طبلکی (AM 100/300)	رودهدر تاج مخروطی	مشخصات
۳۰۰KW	۳۰۰(KW)	قدرت موتور تاج حفر
۹۵(ton)	۱۱۰(ton)	وزن
۲x۹۹	۱۰۵	تعداد بیت‌ها
۲/۸(m/s)	۱/۵(m/s)	سرعت برش متوسط (v)
۸۵(KN)	۲۰۰(KN)	نیروی حفر در حرکت افقی
۳۰۰(KN)	۲۰۰(KN)	نیروی حفر در حرکت روبه بالا
۲۲۵(KN)	۲۰۰(KN)	نیروی حفر در حرکت روبه پایین
۳(m)	۳/۶(m)	عرض دستگاه (e)
۱۲(m)	۱۲/۵(m)	طول دستگاه (c)
۱/۸۵(m)	۲/۷(m)	ارتفاع دستگاه (h)
۴/۵(m)	۵(m)	فاصله مرکز ثقل تا محور تاج (d)
۶(m)	—	فاصله مرکز ثقل تا جک‌های نگهدارنده (a)

۲-۲-۱- مقایسه عددی مشخصات مکانیکی:

جدول ۲-۲ حاوی اطلاعات تکنیکی دو نوع رودهدر با مشخصات مشابه یکی با تاج حفر طبلکی و دیگری با تاج حفر مخروطی می‌باشد. با استفاده از این

جدول به مقایسه این دو نوع رودهدر میپردازیم.

حداکثر نیروی قابل اعمال از رودهدر تاج مخروطی مندرج در جدول ۲-۲ با استفاده از فرمول زیر، و با در نظر گرفتن شکل ۱۹-۲- الف قابل محاسبه میباشد.

$$F_{max} = W \cdot \mu \cdot \frac{e}{2} \cdot \frac{1}{d}$$

$$\mu = 0.8$$

بافتنی :

$$F_{max} = 317 \text{ KN}$$

آنگاه :

μ ، ضریب اصطکاک بین چرخ زنجیری و کف کارگاه میباشد.

از طرفی با توجه به توان اسمی موتور تاج حصار مخروطی، N ، و سرعت متوسط آن، V ، میتوان نیروی اسمی را بدست آورد:

$$F = \frac{N}{V} \quad (۱۰-۲)$$

$$F = 200 \text{ KN}$$

بنابراین پایداری - دستگاه (Stability) را با نسبت $\frac{F_{max}}{F}$ نشان میدهیم

که در این حالت برابر است با :

$$F = \frac{317 \text{ KN}}{200 \text{ KN}} = 1.59$$

اگر مشخصات رودهدر تاج حصار طبق جدول ۲-۲ را در نظر بگیریم با

توجه به شکل ۱۹-۲- ب - حداکثر نیروی قابل اعمال از تاج حصار با

فرمول ذیل محاسبه میگردد.

$$F = W \cdot \frac{a}{a+d} \quad (۱۱-۲)$$

$$F_{max} = 407 \text{ KN}$$

در این حالت نسبت پایداری دستگاه برابر است با :

$$\frac{F_{max}}{F} = 3.8$$

بنابراین با توجه به نسبت پایداری در دو نوع ماشین یاد شده می‌توان نتیجه گرفت که رودهدر تاج طبلکی نسبت نوع مشابه تاج مخروطی، در مقابل جابجایی بر اثر نیروی عکس‌العمل، دارای پایداری بیشتر می‌باشد.

۲-۳-۳-۲- مقایسه عملکرد کارگاهی

این مقایسه بر مبنای بررسی توانایی‌های اجرایی یک رودهدر تاج مخروطی با توان اسمی ۲۳ کیلو نیوتن، و یک رودهدر تاج طبلکی با توان اسمی ۲۵۰ کیلو وات (Alpine Miner AM100) در ناحیه ذغالی سار (Saar) آلمان، با شرایط مشابه زمین‌ساختی، انجام گرفته است.

۲-۳-۳-۲-۱- توان حفر

با توجه به نتایج بدست آمده از اندازه‌گیری‌ها در شکل ۲-۲، مشاهده می‌شود که نرخ حفر در رودهدر تاج طبلکی به طور قابل ملاحظه‌ای بیشتر از رودهدر تاج مخروطی می‌باشد، که با افزایش مقاومت فشاری سنگ‌آبر اختلاف نیز زیادتر می‌شود.

بنابراین به طور مثال برای مقاومت تراکمی تک محوری ۸۰ مگاپاسکال، توان حفر رودهدر تاج طبلکی ۲۳ مترمکعب بر ساعت و توان حفر رودهدر تاج مخروطی ۱۲ مترمکعب بر ساعت بدست خواهد آمد که نسبت به یکدیگر حدود ۱۱۰٪ اختلاف دارند.

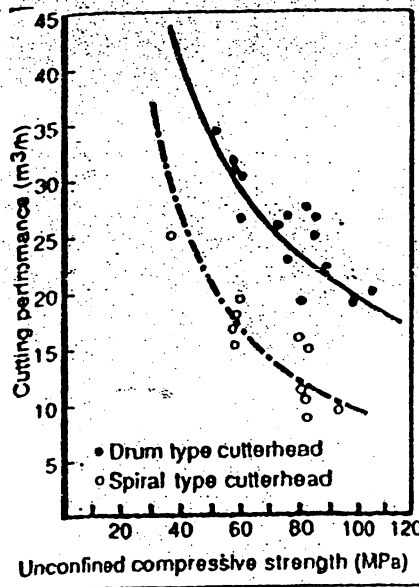

شکل ۲-۲- مقایسه نرخ حفر در رودهدرهای تاج طبلکی و مخروطی مورد آزمایش

۲-۲-۳-۳-۳-۲- استهلاک بیت

مقدار استهلاک بیت‌ها در دو نوع ماشین مذکور، در ارتباط با مقدار سختی سایشی، در شکل ۲-۲ آورده شده است معادله خطوط رگرسیون در این شکل به صورت ذیل می‌باشد.

$C_p = 0.76 \cdot F^{0.39}$

تاج حفر طبلکی

$C_p = 0.96 \cdot F^{0.56}$
 $CP = (\text{تعداد ناخن}/m^3)$

تاج حفر مخروطی
به طوریکه: استهلاک ویژه بیت

مقدار سختی سایشی در معیار شیمازک $F = (\text{Schimazek})$

با نگاهی به شکل ۲-۲ دیده می‌شود که مقدار استهلاک ویژه برای بیت‌ها در تاج طبلکی از تاج مخروطی بیشتر می‌باشد، به طوریکه برای $F=0.4$ مقدار استهلاک ویژه بیت‌های تاج طبلکی ۵۰٪ بالاتر از تاج مخروطی است.

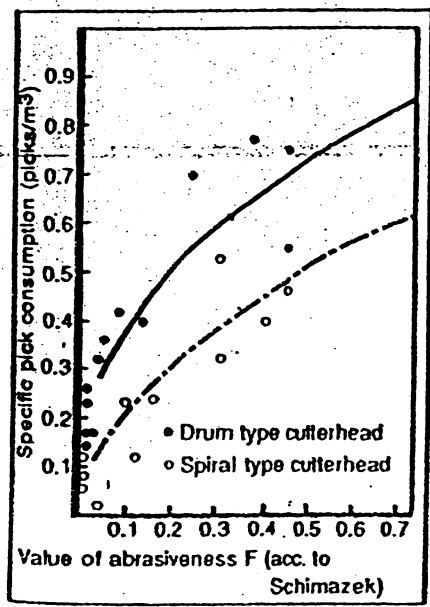

شکل ۲-۲۱- مقایسه مصرف ویژه بیت در رودهدرهای تاج طبلی و مخروطی
مورد آزمایش

از یک نگاه دیگر میتوان مقدار استهلاك ویژه بیتها را در ارتباط با توان حفر دستگاه بررسی کرد. همانگونه که از شکل ۲-۲۱ مشهود است، برای مقدار مشخصی از استهلاك ویژه بیتها، توان حفر تاج طبلی بیش از دو برابر تاج مخروطی است.

معادلات برگردانی در این منحنی به صورت زیر میباشد:

$$C_p = \frac{19.13}{F^{0.24}}$$

$$C_p = \frac{8.16}{F^{0.33}}$$

تاج حفر طبلی

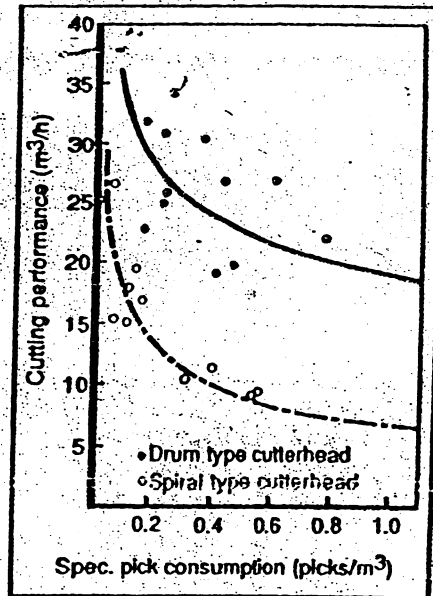

شکل ۲-۲۲- مقایسه نرخ حفر در ارتباط با مصرف ویژه بیت در روددهرهای تاج طبلی و تاج مخروطی مورد آزمایش

۲-۳-۲-۲- کیفیت بارگیری سنگهای خرد شده

در روددهرهای دارای تاج طبلی، جهت چرخش تاج به گونه‌ای است که درمد عمده سنگهای خرد شده توسط پاروهای جمع کننده دستگاده، به سهولت بارگیری میشوند. اما در روددهرهای تاج مخروطی، به علت جهت چرخش تاج مقداری از سنگهای خرد شده در خارج از محدوده سینی جمع کننده مواد ریخته و این امر لزوم بارگیری مجدد را اجتنابناپذیر خواهد کرد.

۲-۳-۳-۲- شکل دهی مقطع طولی تونل

صاف بودن جداره تونل عامل مهمی در کیفیت و سهولت نصب وسایل نگهداری می باشد. اصولاً روددهرهای تاج مخروطی، به علت شکل هندسی تاج جداره در ایجاد یک سطح صاف در جداره تونل قابلیت بسیار بالایی دارند. اما نکته‌ای که در این مورد باید به آن توجه شود، نسبت ارتفاع تونل به طول بازوی روددهر تاج مخروطی است. اگر ارتفاع تونل نسبت به

(شکل ۲-۲۲). در روددهرهای تاج طبلی ایجاد یک سطح عماری از تفرس بسیار مشکل می باشد. و حتی با استفاده از ماهرترین اپراتورها

نیزه حداقل ۵-۱۰ سانتیمتر تفرس در جدازه تونل بوجود خواهد آمد.

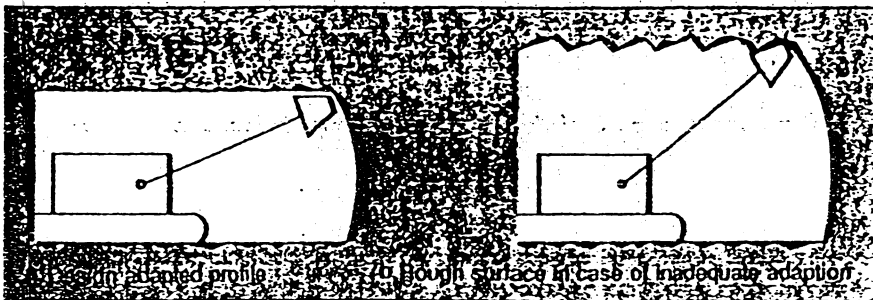

شکل ۲-۲۳- توانایی روده‌دهی تاج مخروطی در ایجاد سطح صاف در تونل

۲-۳-۳-۲- تولید گرد و غبار

یکی از مشکلات مهم کار با دستگاه‌های حفار بازویی تولید گرد و غبار در حین کار می‌باشد. به طور کلی مقدار گرد و غبار حاصله به عوامل زیر بستگی دارد:

- توان حفار ماشین

- خصوصیات فیزیکی و مکانیکی سنگ

- شرایط زمین شناسی از قبیل رطوبت و لایه بندی

- شکل و محل سائیدگی بر روی بیتها

- کارایی سیستم آبپاش

از آنجا که تاج های طبلکی دارای سرعت چرخشی بالاتری هستند بنابراین مقدار گرد و غبار تولید شده نسبت به تاج های مخروطی نیز بیشتر خواهد بود.

۲-۳-۳-۲- حفاری در سینه کارهای دارای لایه بندی

تعیین شاخص این سینه کارها، سنگهای رسوبی می‌باشند. در چنین ساختارهایی لایه‌های مختلف از نظر خصوصیات فیزیکی و مکانیکی و ضخامت دارای تنوع

زیادی هستند. این لایه‌ها عموماً "چین خوردگی و گسلی‌هایی نیز دارند. از طرفی حتی در سینه کاری با یک سنگ مشخص نیز احتمال تغییرات قابل توجه در مقاومت‌سنگها وجود دارد. در هر صورت چنین شرایطی می‌تواند برای روددهرها مشکل آفرین، و باعث کاهش سرعت‌حفر، شود.

به علت شکل مخروطی تاج، بازوی روددهرهای تاج مخروطی در همه قسمت‌های سینه‌کار با انعطاف‌پذیری بسیار خوبی کار می‌کند. بنابراین با استفاده از برش لایه‌های نرم‌تر، سطح اتکای لایه‌های مقاوم‌تر را از بین برده، و باعث سهولت در حفر بخش‌های مقاوم می‌شود. اما قابلیت انعطاف در روددهرهای تاج طبلکی به علت شکل گنج نسبتاً ضعیف‌تر و بنابراین در استخراج انتخابی سینه کار نیز کارایی کمتری دارد ولی در عین حال در هنگام برخورد با لایه‌های مقاوم، نسبت به روددهرهای تاج مخروطی قابلیت بالاتری دارند.

۲-۴- آبفشان (Water jet)

۲-۴-۱- ابداع و توسعه تکنولوژی آبفشان

ابداع آبفشان نتیجه چندین سال تجارب آزمایشگاهی و کارگاهی محققان می‌باشد. چندین سال تحقیقات بر هزینه، سبب ظهور یک سیستم بسیار موثر و کارآمد در افزایش توان حفر روددهرها در سنگهای سخت، شد.

به طور ساده سیستم آبفشان متشکل از الفشانه‌هایی (Nozzel) مستقر بر تاج برش، و یک پمپ آب می‌باشد. پاش آب بز روی نوک‌بیت و سنگهای درگیر سبب کاهش گردو غبار، افزایش قدرت حفر روددهر، کاهش استهلاک‌بیتها و کاهش خطرات احتمالی آتش موزی می‌شود. آبفشانها را می‌توان به سه دسته کلی تقسیم کرد [4]:

۲-۴-۱-۱- نسل اول، آبفشان کم فشار: برای مدت ده سال پس از ابداع

آبفشان این نوع از آبفشان‌ها در روددهرهای انگلیسی مورد استفاده قرار می‌گرفت. فشار آب در این نوع (نسل اول) به حدود ۴-bar می‌رسید و بطور

عمده سبب کاهش گرد و غبار و خنک کردن توکال‌ماسه بیت‌ها (p of bit Carbide) افزایش عمر آنها می‌شد. (شکل ۲-۲۴).

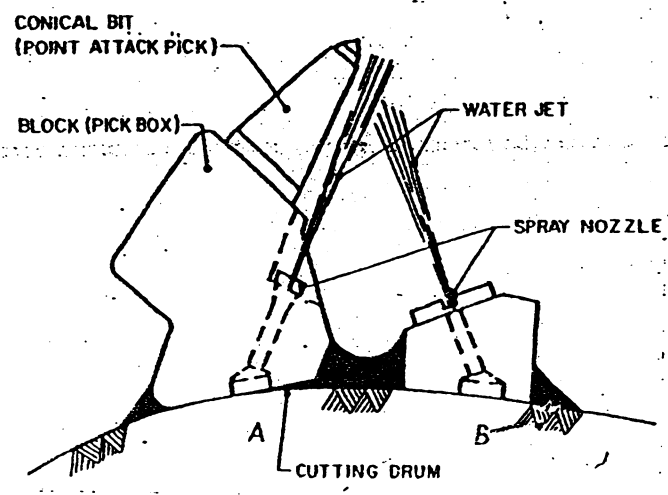

شکل ۲-۲۴- نسل اول آبفشان، آبفشانهای کم فشار با دو افشانه (nozzle)

نسل اول آبفشانها تاثير قابل توجهی در افزایش قدرت حفر رودهدره نداشت. این آبفشانها آب را به جلوی بیت ها می‌پاشیدند و از این جهت در کنترل جرقه‌های پشت‌بیت و خطرات آتش‌سوزی (در سنگهای گازدار) ناتوان می‌نمود.

۲-۱-۴-۲- نسل دوم، آبفشان فشار متوسط : در این نوع آبفشانها فشار بین ۱۵۰-۲۰۰-bar میباشد.

کمپانی های Voest-Alpine در اتریش و GmbH در آلمان ، سیستمی را ابداع کرده‌اند که در آن آبفشان برای یک‌شیر قطع و وصل بر سر مسیر آب می‌باشد این شیر بر روی پایه بیت‌سوار و هرگاه توکال بیت با سنگها برخورد میکند این شیر باز، و عمل پاشی آغاز می‌شود. به این ترتیب در خروج افشانی شیر از زمان درگیری بیتها با سنگ جلوگیری به عمل می‌آید. نکته مصرف آب در این سیستم به ازاء هر بیت حدود ۶-۸ لیتر بر دقیقه میباشد (شکل ۲-۲۵).

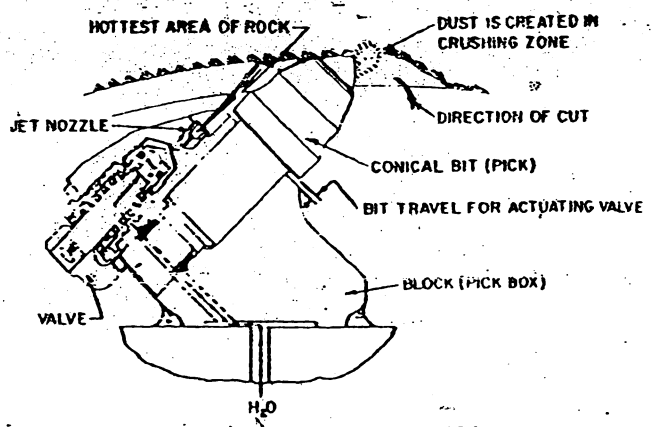

شکل ۲-۲۵- نسل دوم آبفشان ، آبفشانهای فشار متوسط باشیر قطع و وصل
فربه‌ای

شکل ۲-۲۵ یک نمونه از بیتهای شیردار را نشان میدهد. آزمایشهایی که بر روی این نوع بیت انجام گرفت حاکی از آن بود که بدلیل برخورد آب به پشت‌بیت، داغ شدگی قطعات سنگ و ایجاد جرقه کاملاً کنترل شده. همچنین ۸۲٪ از میزان گردو غبار، و ۱۲٪ از میزان تجمع گل و خاک بر روی تاج حفار، کاسته شده است.

اگر چه نتایج آزمایشگاهی بسیار جالب توجه بود، اما عملکرد کارگاهی این سیستم در معادن ذغال "فردریش هینریش" (Freidrich-Heinrich) انتظارات اولیه را برآورده نکرد. مهمترین مسئله قیمت تمام شده بسیار بالا بود. هر بیت شیر فربه‌ای قیمتی معادل ۲۹۵ دلار داشت، بنابراین قیمت تاج حفار یک‌رودهدر AM100 (Alpine Miner) با ۱۹۸ قطعه بیت آبفشان دار، معادل ۱۱۴۰۰۰ دلار می‌شود، بدون اینکه افزایش قابل توجهی در قدرت حفار رودهدر بدست آمده باشد.

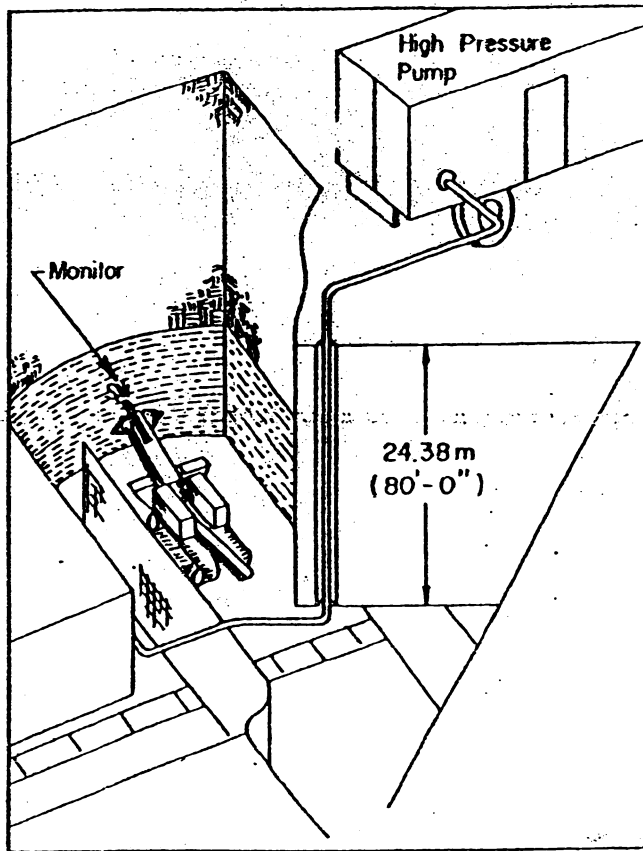

شکل ۲-۲۶- طرح شماتیک رودهدر با آبلشان فشار قوی ، مورد استفاده در بروستون پنسیلوانیا

۲-۱-۴-۳- نعل سوم ، آبلشان فشار قوی : این نوع از آبلشانها به منظور

دسترس به خصوصیات زیر ابداع شد:

- ۱- کاهش گرد و غبار و خطرات آتش سوزی (در تود، های دارای گاز متان)
- ۲- کاهش استهلاک بیتها
- ۳- افزایش قدرت حفار و سرعت پیشروی بدون نیاز به افزایش قدرت موتور
تاج حفار
- ۴- افزایش توانایی ماشین در حفار سنگهای سختتر بدون نیاز به افزایش
وزن ماشین.
- ۵- کاهش هزینه استخراج هر متر مکعب سنگه (\$/m³)

برای بررسی موارد فوق در طرح مورد ارزیابی قرار گرفته، اولین طرح در یک

معدن ذغال در بروستون پنسیلوانیا (Bruceton, Pennsylvania) با استفاده از یکرودهدر تاج طبقی ۱۰ تن، با قدرت موتور ۳۳ کیلووات انجام شد، که در آن آب فشار قوی از یک پمپسه مرحله‌ای با دبی ۸۰ لیتربردقیقه و فشار ۷۰۰ bar تامین می‌شد. این آبفشان نرخ حفاری را تا ۲ برابر افزایش داده و باعث کاهش گرد و غبار تا ۷۰٪ و به میزان ۲ میلی گرم برمترمکعبشد. تحقیقات آزمایشگاهی که در آمریکا بر روی انواع سنگو ذغال انجام شده حاکی از آنست که بهترین نتایج استفاده از آبفشان در فشارهای بین ۲۴۰۰-۷۰۰ bar حاصل می‌شود. همچنین این تحقیقات نشاندهنده آنست که با استفاده از جت آب در بیت‌های مخروطی می‌توان تا حدود ۷۴٪ از نیروی نرمال بیت کاست.

بر مبنای این آزمایشات می‌توان مقایسه‌ای بین یکرودهدر ۷ تن (با قدرت موتور تاج ۷۰۰ کیلووات) و یکرودهدر ۲۸ تن با آبفشان فشار قوی (و قدرت موتور تاج ۹۰ کیلووات) انجام داد. در این حالت رودهدر آبفشان دار با وزن و قدرت موتور کمتر (وبالطبع با صرف هزینه سرمایه‌ای کمتر) دارای قدرت حفاری برابر با رودهدر ۷۰ تن می‌باشد. در حال حاضر یک رودهدر ۷۰ تن با قیمتی در حدود ۸۰۰،۰۰۰ دلار دارد، در حالیکه یک رودهدر ۲۸ تن با قیمتی در حدود ۲۸۰،۰۰۰ دلار فروخته می‌شود. به هر حال با استفاده از این نوع آبفشان به طور متوسط هزینه حفار هر متر تونل تا ۷۴٪ کاسته می‌شود.

طرح دیگری که مورد بررسی قرار گرفت در سنگهای آهکی میدلتون در بشایر (Middleton, Derbyshire) در انگلیس و به توسط یک رودهدر تاج مخروطی Dosco MK2A (در رده رودهدرهای سبک) با قدرت موتور ۴۸/۵ کیلووات، مجهز به یک آبفشان با فشار ۷۰۰ bar بود. تاج حفار این رودهدر با ۴ آبفشان با دبی ۴ لیتربردقیقه برای هر افشانه، تجهیز شده بود. در شرایط معمول رودهدر Dosco MK2A برای کار در سنگهایی با مقاومت کمتر از ۷۰ مگاپاسکال مناسب می‌باشد، اما با نصب این آبفشان رودهدر قادر به حفار سنگهای آهکی با مقاومت ۱۲۷-۲۰۸ مگاپاسکال شد. "نمنا" مقدار مصرف بیسته نیز در حد متعارف بوده، تاثیر مشخصه نصب آبفشان مستقیماً در

کاهش لرزش دستگاه (که تاثیر مستقیم بر تخریب قسمت‌های مختلف ماشین می‌گذارد) نیز مشاهده می‌شد [۵].

با توجه به بررسی‌های انجام شده بر روی روده‌درهای آبفشان دار (تا فشار ۷۰۰ bar) (شکل ۲-۲۷) مشاهده می‌شود که انرژی ویژه خطر به طور متوسط حدود ۲۳٪ کاهش، و میزان پیشروی در سنگ‌های متوسط تا سخت به طور متوسط حدود ۲۵٪ افزایش داشته است.

همانطور که در این شکل دیده می‌شود گرد و غبار حاصله در فشار آب بین ۲۰ تا ۴۰ bar به شدت کاهش می‌یابد به طوری که در فشار ۹۰ bar تا حدود ۲۵٪ از گرد و غبار کاسته می‌شود. مقدار مصرف بیت نیز بسیار کاهش یافته و به طور متوسط در سنگ‌های مختلف به حدود ۰/۶ بر متر پیشروی رسیده است [۵].

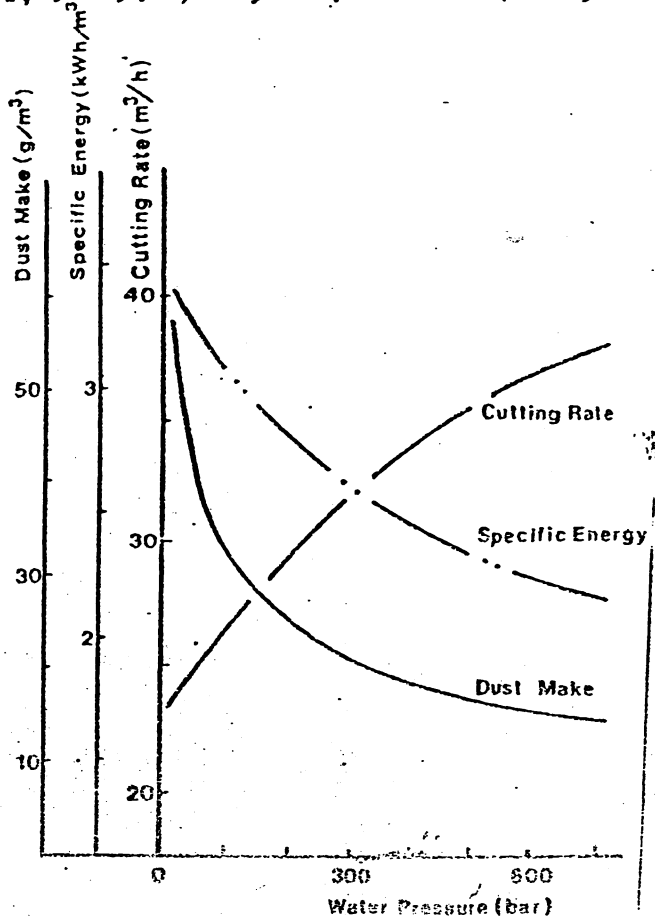

شکل ۲-۲۷- پیشروی کارآیی روده‌در به استفاده از آبفشان فشار قوی [۵]

۲-۴-۲- تخریب عملکرد آبفشان

در چند دهه اخیر موسسات تحقیقاتی مختلفی به منظور بررسی دقیق

تأثیرات کاربرد آیفشان در حفر سنگها (برش سنگ) تستهای آزمایشگاهی و بعضاً کارگاهی فراوانی ترتیب داده‌اند در این آزمایشها تغییرات پارامترهایی نظیر نیروهای وارد بر بیت، درجه حرارت اصطکاکی، و میزان کرد و غبار تولید شده و عوامل دیگر مد نظر قرار میگیرند.

در آزمایشگاههای تحقیقاتی وسایل و تجهیزات مختلفی برای شبیه سازی آیفشانها مورد استفاده قرار میگیرند. این تجهیزات ضمن شبیه سازی عمل حفر سنگ، قادر به اندازه گیری پارامترهای موثر در حفر که بدان اشاره شد نیز هستند. شکل ۲-۲۸ یک نمونه از این دستگاهها را نشان میدهد. در این دستگاه حرکت خطی یک قطعه بیت سبب حفر (برش) سنگ و ایجاد یک شیار بر آن میشود و در همان حین پارامترهای مورد نظر اندازه گیری و ثبت میشوند.

ذیلاً نتایج حاصل از اینگونه آزمایشات مورد بررسی قرار میگیرد:

بکار بردن آیفشان همراه با بیت دو تأثیر مهم به همراه دارد. اول آنکه سبب سهولت بیشتر شکست سنگ شده، و در نتیجه برای حفر یک سنگ مشخص نیروی کمتری به پشت بیتها وارد شده و توان مصرفی نیز کاهش مییابد، بنابراین میتوان با کم کردن سرعت خطی بیتها گامی در جهت کاهش حرارت اصطکاکی برداشته و به این ترتیب به عمر مفید بیتها افزود. دومین تأثیر کاربرد آیفشان تأثیر خنک کنندگی سطح درگیر سنگ و بیت میباشد. بنابراین با خنک نگه داشتن دمای بیت کمک موثری در تقلیل استهلاک بیتها میشود. [۸]

۱۷۸

۶۲
۱۷۸/۱

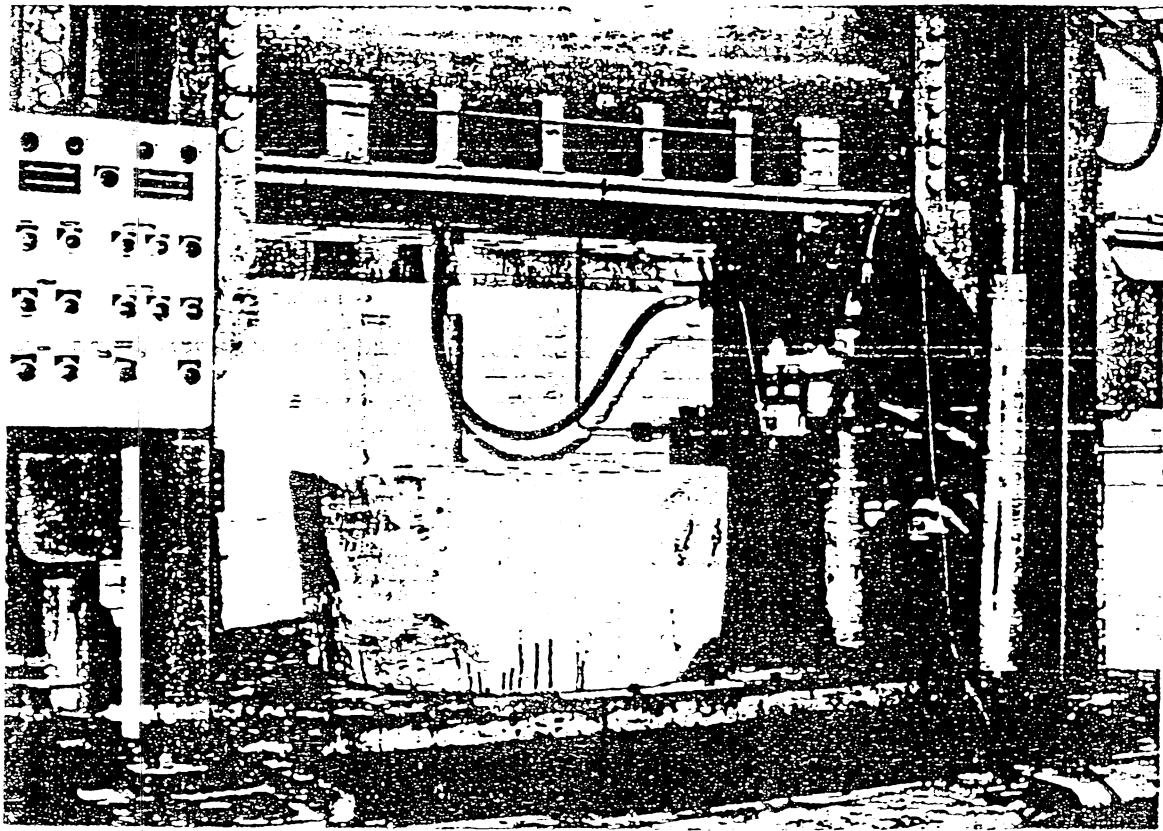

دکل ۲-۲۸- دستگاه برقی شیاری سنگ، مجهز به ایستگاه [۷]

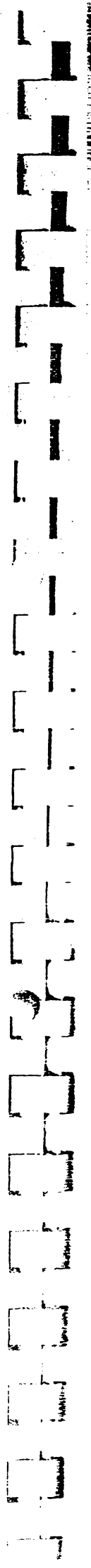

۲-۴-۱- تأخیر آبفشان در تقلیل نیروی پخت‌بیت

نتایج آزمایشهای انجام شده (Hood 1978) بر روی سنگهای متوسط تا سخت نشانگر آنست که با کاربرد آبفشان با فشار حدود ۰.۱ مگاپاسکال، نیروی وارد بر پخت‌بیت به میزان قابل توجهی تقلیل می‌یابد. در تستهای آزمایشگاهی که بر روی نوریته انجام گرفته میزان نیروهای قائم و مماس نوک بیتدر مقابل عمق فرو روی بیت به داخل سنگ اندازه گیری و ثبت شده است. همانگونه که از شکل‌های ۲-۲۹ الف مشخص است، تأخیر آبفشان در تقلیل نیروی قائم بسیار بیشتر از نیروی مماس می‌باشد. لازم به ذکر است که عامل اصلی ایجاد ترک و شکستدر بیت نیز همان نیروهای قائم هستند. مشابه این آزمایش‌ها آزمایشهایی نیز توسط محققان دیگر (Ropchan, Wang & Wagamott, 1980; Dubughon, 1981; Tomlin, 1982) انجام شده است. همگی این آزمایشات نشان از آن دارند که با کاربرد آبفشان نیروی وارد بر پخت‌بیت حدود ۲۵-۴۰٪ تقلیل یافته است [۶]. در حقیقت قطعات خرد شده و نیمه شکسته سنگ که در مقابل نوک الماسه بیت قرار دارند، مانع انتقال کامل نیرو به سنگ می‌باشند. فشار آبی که توسط آبفشان به این قطعات وارد می‌شود سبب جابجایی آنها و در نتیجه سهولت در فرآیند حفر می‌شود [۷].

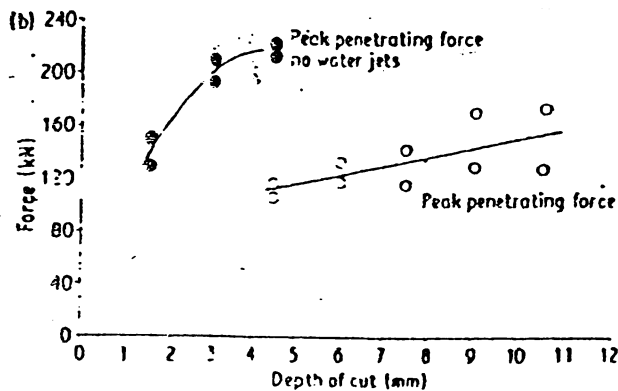
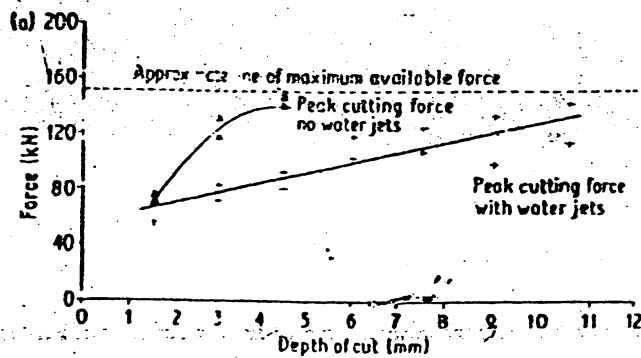

شکل ۲-۲۹- نیروهای وارد به بیت با آبفشان و بدون آبفشان [۶]

(الف) نیروی قائم بر بیت

(ب) نیروی مماس بر بیت

با در نظر گرفتن مکانیزم شکست می‌توان تاثیر آبفشان در تقلیل نیروها، وارد بر بیت و افزایش راندمان خطر را با دلایل زیر توصیف نمود:

۱- همانگونه که میدانیم شکست سنگ به توسط بیت، با ایجاد ترکهای ریز اولیه آغاز می‌شود و به تدریج با افزایش فشار وارد از بیت این ترکها گسترش یافته و منجر به جدا شدن قطعات سنگها می‌شود. اما حضور آبفشان و نفوذ فشار آب به درون ترکهای تولید شده، موجب گسترش سریع این ترکها و همچنین جدا شدن آنها می‌شود. به این

۲- پاکسازی قطعات خرد شده : باقی ماندن قطعات خرد شده سنگدر مقابل

بیت سبب انتشار تنش های وارده در یک سطح بزرگتر و تعدیل آنها
میشود. بنابراین برای شکست سنگدر این مرحله لازم است تا نیروی
بیشتری از طریق بیتها وارد شود. اما فشار آبی که توسط آبلشان به
این قطعات وارد میشود سبب جابجایی آنها و در نتیجه سهولت در

فرآیند حفر میشود. [۷]

برای بررسی این موضوع آزمایشی ترتیب داده شده که در آن نیروی وارد بر
بیتدر دو حالت ، همراه با پاکسازی بیت و بدون پاکسازی قطعات، با

استفاده از آبلشان و بدون استفاده از آبلشان، اندازه گیری شده است [۶].

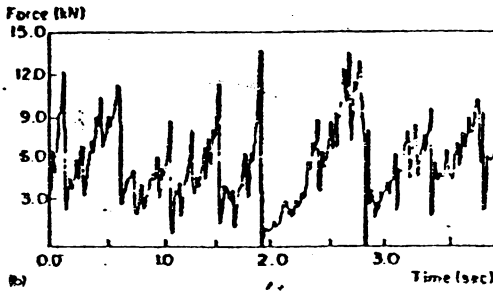
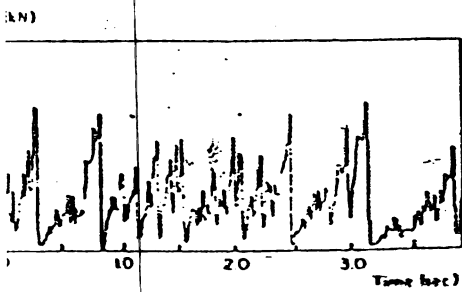
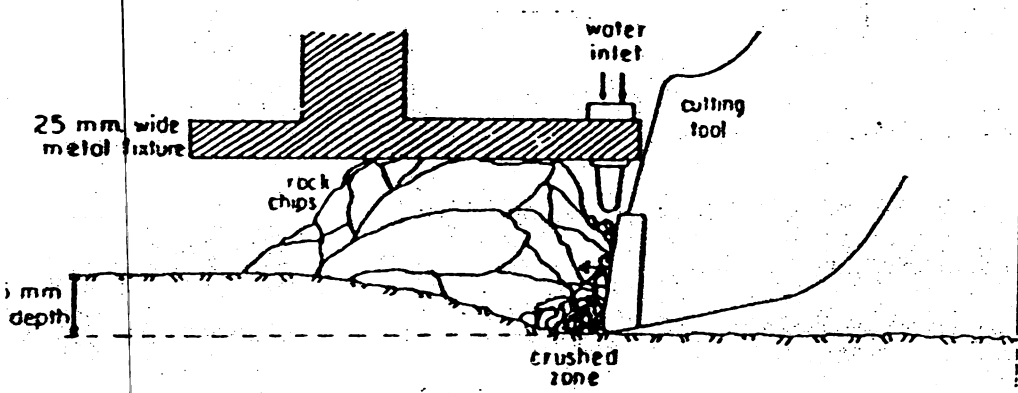

الف - نیروی مورد نیاز بدون استفاده از آبشان : (a) با پاکس
قطعات (b) بدون پاکسازی قطعات.

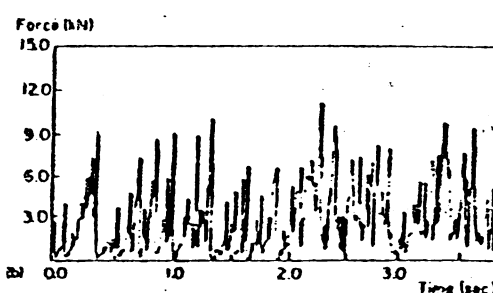
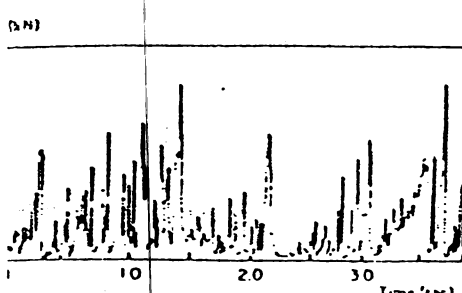

ب - نیروی مورد نیاز با استفاده از آبشان : (a) با پاکسازی قطعات
(b) بدون استفاده از قطعات.

شکل ۲-۴- تاثیر پاکسازی قطعات از مقابل بیت [۶]

۲-۴-۴-۲- تاثیر آبشان در تقلیل حرارت اصطکاکی :

کاهش درجه حرارت بهیت عامل بسیار مهمی در تقلیل سایزش و شکستگی آن است.
در نهایت با استفاده از آبشان در کاهش درجه حرارت اصطکاکی و در نتیجه

افزایش عمق فرو روی بیتدرون سنگ، و افزایش توان حفر پدید می‌آید. حرارت‌بیت با عمق فرو روی در سنگ رابطه مستقیم دارد) بنابراین این با استفاده از آبلشان و کاهش درجه حرارت‌بیت امکان افزایش عمق فرو روی بیتدرون سنگ، و افزایش توان حفر، پدید می‌آید. [۶]

تحقیقات انجام شده (Cook 1982) نشان می‌دهند که حضور آبلشان ضمن کنترل درجه حرارت اصطکاک، عامل مهمی در امکان افزایش سرعت تاج می‌باشد. در شکل ۲-۳ تاثیر آبلشان در کنترل انتقال حرارت به بیت‌دیده می‌شود. [۶]

کنترل حرارت اصطکاک از جنبه ایمنی در توده‌های گازدار نظیر معادن ذغال از اهمیت ویژه‌ای برخوردار است. چرا که افزایش درجه حرارت تا حد بالاتر از حد مجاز محیط‌های گازدار و ایجاد جرقه‌های ناشی از آن، سبب بروز خطرات جدی آتش‌سوزی می‌شود. بنابراین بکارگیری آبلشان در چنین محیط‌هایی بسیار حیاتی می‌باشد. [۶]

به طور خلاصه با توجه به توضیحاتی که در دو بند گذشته ذکر شد، می‌توان نتیجه گرفت تاثیر آبلشان در تقلیل نیروهای وارد بر بیت و حرارت اصطکاک سبب افزایش توان حفاری روددهرها و کاهش هزینه‌های سرمایه گذاری (به دلیل کوچکتر شدن روددهرها) و هزینه‌های عملیاتی از قبیل هزینه‌های تعمیر و نگهداری (به خصوص هزینه مصرف‌بیت) شده است.

فصل هفتم

روشهای تونلسازی؛ شرایط حسنی برای استفاده از ماشینهای حفر تونل (TBM)

مقدمه

در جریان توسعه و پیشرفت تونلسازی مکانیزه معلوم شد که مقاومت سنگ عامل محدود کننده اصلی در حفر توسط ماشین است. ابعاد ماشینهای حفر تونل (TBMها) که با برش دهنده های دسیک (۱) بجا می آید، گسترده شده، شاید تنها پیشرفت عمده صورت گرفته در روند مکانیزه کردن تونلسازی بوده است. این ماشینها به میزان زیادی حوزه کاربرد تونلسازی برای دستیابی به نرخهای بالاتر پیشروی و همچنین در شرایط سنگی سخت تر و که قبلاً خارج از حیطه عملکرد ماشینها بود، را افزایش داده است.

ماشینهای حفر تونل؛ حفر سنگ توسط ابزار که بر روی برخی از ماشینهای تونلسازی نصب شده بود در قرن نوزدهم به عنوان یکی از گامهای مهم در راستای پیوسته کردن عملیات حفر تونل تشخیص داده شد. این عمل بعضی نصب ابزار برنده بر روی ماشینهای تونلسازی، اولین بار توسط Colonel Beaumont در دهه ۱۸۸۰ انجام شد. این ماشین برای اولین بار برای حفر تونلی در زیر رودخانه Mersey با قطر ۲۱۱۳ متر به کار گرفته شد و به نرخ پیشروی ۳۵ متر در هفته دست یافت. این نوع ماشینها برای حفر تونل پیشروی در تونل Channel به طول یک مایل در زیر دریا که از ساحل شروع گردید، به کار گرفته شده و توانستند به نرخ پیشروی ۱۵ متر در روز در چالک دست یابند. ماشین Beaumont برای چرخاندن تاج حفار یا پیشانی برشی که با سرفه های چنگلی تجهیز شده بود، از هوای فشرده استفاده می کرد. علیرغم این که این تجربه توانایی عمده حفر تونل توسط ماشینهای حفار را بخوبی نشان داد ولی ایجاد قضیه نا اراست دهه ۱۹۵۰ به طور کامل روشن نشد تا این که James S. Robbins ماشینها را عرضه کرد قادر به حفر تونلهایی عمیقتر در سنگهای سخت تر و در شرایط زمین شناسی مشکل بودند.

1-disc cutter ; 2-chalk ; 3-cutting head ; 4-drag bit

موفقیت عمده ای در سال ۱۹۵۴ در حفرتونل انحراف آب سد Oake در دالونای جنوبی با ماشینهای تونلرزی را بنیز به دست آمد. این تونل با قطر ۷۸۵ متر در شیبهای سست و بسیار درزه با مقاومت ۱۱۴ تا ۲۱۸ مگا پاسکال و با نرخ پیشروی ۴۳ متر در روز حفرتونل در Toronto با استقامت از این ماشینها در میان سنگهای رسوبی سخت با مقاومت ۵ تا ۱۹ مگا پاسکال، تونلی با قطر ۳۲۷ متر برای فاضلاب احداث گردید. ماشینهای مورد استفاده با ۲۴۰۰ کیلووات دهنده دینامی هر خان و موتورهای با توان ۲۵۴ کیلووات برای هر خان زن آج خار و نیروی فشاری یا محوری ۱۴۳ تن تجزیه شده بودند. نرخ حفرتونل این ماشینها ۳ متر در ساعت بود. موفقیت حاصل از حفرتونل Toronto موجب جلب توجه همپایان و توسعه و افزایش کاربرد ماشینهای تونلسازی شد.

TBMها: پیشرفت و تجربه

همانگونه که بیان شد، عدم امکان به کارگیری روشهای مکانیزه حفرتونل در شرایط نامساعد زمین، یکی از عوامل مهم در پیشرفت این ماشینها تا سالهای ۱۹۵۰ بود و باعث شد که روند پیشرفت به سمت حفرتونل رخ تونل تا اواسط نیم قرن بیستم بلندی صورت بگیرد.

تاریخ جدید ماشینهای تونلسازی به سال ۱۹۵۷ برمیگردد که James S. Robbins اولین ماشین حفرتونل در سنگهای سخت را به بازار عرضه کرد. این ماشین دارای قدرت و چابکی بزرگی بود، ولی موفقیتهای حاصل را مرسوم اصلاحات انجام گرفته در جریان عملی باشد. وجود میان لایه های سیلیسی با مقاومت ۱۴ مگا پاسکال در میان لایه های شیلی و آهنی و ترکیب برش دهنده های دیسک و چنگلی نتوانست نتایج کاملاً رضایت بخشی به دست دهد. سرمتدهای چنگلی که گاه به طور کامل کنده می شوند و حفرتونل فقط با برش دهنده های دیسکی انجام می شود. در مورد ترتیب قرارگیری و نوع برش دهنده ها اصلاحاتی صورت گرفت. ولی اقدام مهم این بود که ماشین قادر بود آفتاب برای ساعتها و حتی روزها بدون این که نیازی به تعویض سرمتدها باشد، عمل حفرتونل انجام دهد. قبلاً همین تعویضهایی در فواصل زمانی ای در حد دقیقه صورت میدادند. این تجربه به روش نشان داد که ابزار برشی قابل اعتمادی برای شرایط سنگ سخت پایه عرضه گذاشته است.

حفر با ماشین در سنگها کاسهخت : نگهداری و پایداری زمین از مهم ترین عوامل حاکم بر موفقیت یک پروژه تونلسازی هستند، ولی وقتی تونلسازی در سنگهای سخت انجام می گیرد، مهم ترین عوامل اقتصادی نرخ نفوذ و هزینه های برشی باشند. ^(۱) برش دهنده ها معمولاً در جریان حفر سائیده می شوند، ولی در شرایط سنگی بلوکی سخت، برخی از برش دهنده ها متحمل خسارت می شوند یا حتی تحت تأثیر بارهای ضربی بالاکه در جریان حفر با آن روبروی شوند، به طور کامل در هم می شکنند. نرخ سایش برش دهنده ها و جانمایی آنها بر هزینه مصرف قطعات برش دهنده ها تأثیری گذارد و تعویض آنها بر زمان عملکرد ماشین و راندمان آن تأثیر گذار است.

برش دهنده ها

یکی از عوامل مؤثر بر نرخ سایش یا فرسودگی، خواص ساینده سنگ است. نرخ نفوذ در یک عملیات تونلسازی تماماً رخ، تابعی از شکل هندسی برش دهنده، نیروی فشاری یا محوری ماشین و مقاومت سنگ است. جدول ۱-۷ ارتباط بین هزینه برش دهنده و نرخ نفوذ را به صورت تابعی از پارامترها تونلسازی نشان می دهد. از جدول ۱-۷ معلوم است که به کارگیری حفر مکانیکی در شرایط سنگی سخت تر، مستلزم افزایش نیروی فشاری یا محوری نسبت به برش دهنده و در نتیجه افزایش کل فشاری یا محوری ماشین است. این امر ایجاب می کند که مشخصات ماشین از جنبه ظرفیت مکانیکی، هیدرولیکی، توان و ساختاری بهبود یابد یا افزایش یابد. یک عامل مهم، سرعت چرخش تاج حفر است که با سستی محدود نشود یا کاهش یابد. این مسئله به طور اساسی به ظرفیت تحمل بار و شدت بارگذاری ضربه ای تحمل شده توسط برش دهنده ها بستگی دارد که می تواند منجر به افزایش نرخ سایش و خسارت برش دهنده ها شود.

نتایج حاصل از بررسی های که برای بالا بردن قدرت برش دهنده ها محبت غلبه بر سنگهای سخت تر به عمل آمده، این بود که عوامل محدود کننده عبارتند از ظرفیت تحمل بار برش دهنده ها و مصالح لبه برش دهنده ها یا آن بخشی از ساختار برش دهنده ها که در تماس با سنگ قرار می گیرد. در اوایل دهه ۱۹۷۰ ماشینهایی که طراحی شده بودند قادر به اعمال حداکثر حدود ۱۰ تن بار پیوسته بر روی برش دهنده بودند در ضمن بارهای ضربه ای حدود ۲ تا ۳ بار بار پیوسته. غالباً برش دهنده اعمال می شد به عمل

1- penetration rate و 2- cutter wear rate ;
3- cutter bearing capacity و 4- shock loading

جدول ۷-۱: ارتباط بین هزینه برش دهنده ها و نرخ نفوذ به صورت تابعی از پارامترها اصلی تولیدی

A + B = هزینه برش دهنده به ازای هر متر طول تویل

C + D = نرخ نفوذ به ازای هر دقیقه از زمان حفر

A = f₁ [(نیروی فشاری پشت برش دهنده) ÷ (قطر)²] که:

B = f₂ [(مقاومت سنگ) (شدت درزه داری و ترک خوردگی)]

C = f₃ [(سرعت تاج حفر) (نیروی فشاری پشت ماشین) (زاویه لبه برش دهنده) (فاصله بین برش دهنده ها) (قطر)]

D = f₄ [(مقاومت سنگ) ÷ (شدت درزه داری و ترک خوردگی)]

در دهه ۱۹۷۰ برش دهنده ها از جنبه طراحی تا جایی توسعه یافتند که قادر به تحمل ۱۵ تا ۲۰ تن بارگذاری برش باشند. نتیجه این پیشرفتها افزایش بسیار زیاد نرخ نفوذ در سنگهای سخت در حین افزایش عمر برش دهنده و در نتیجه کاهش هزینه های برش دهنده ها بود. با پیود ظرفیت تحمل بار برش دهنده، محدودیت یا عامل محدود کننده باقیمانده مواد لبه برش دهنده بود. یک نکته مهم و توزیع حدود ۲۰ تن بار فشاری پشت برش دهنده بر روی سطح تماسی از سنگ بزرگتر از ۶ سانتیمتر مربع مساحت بود. این صفت را نیز باید در نظر می گرفت که حداکثر یا بیش (۱) بار تا ۳ برابر این مقدار نیز ممکن بود برسد. در نتیجه لازم بود که فولاد برش دهنده ها فوق-العاده بالا رود و در ضمن توانایی ساینده گی آنها نیز بجز عمده ای افزایش یابد.

استفاده از کاربید تنگستن (۲) به عنوان ماده اصلی برش دهنده ها با موفقیت قابل ملاحظه ای همراه بود. کاربید تنگستن به صورت تله های استوانه ای یا دگمه ای شکل در ماده بدنه برش دهنده نشانده می شد. هر چند این تله های کاربیدی مقاومت بسیار بالایی در برابر سایش از خود نشان می دادند، ولی از جنبه تحمل بارهای بسیار زیادی که برش دهنده های جدید باید تحمل می کردند، دچار محدودیت بودند. بهر حال، برای رفع این نقیصه و به منظور توزیع بهتر بارهای وارد بر برش دهنده بر سنگ، فاصله جانگذاری این تله های کاربیدی به هم نزدیکتر گردید، بدین ترتیب حفر در سنگهای بسیار سخت (با مقاومت بیش از ۳۵۰۰ مگا پاسکال) و با قطرهای نزدیک، از جنبه اقتصادی توجیه پذیر شد.

عملکرد اصلی TBM

عملکرد اصلی حفر با یک TBM را می توان در عمل یک پیشانی برشی یا تاج حفار تجزیه شده با برش دهنده هایی مناسب با جهت کار تونل دانست. پیشانی برشی با سرعت ثابت (معمولاً) می چرخد و به وسیله نیروی فشاری پشت ماشین که توسط یک سیستم هل دهنده هیدرولیک و خود آن نیز از طریق تعدادی کولبای هیدرولیک به دیواره تونل محکم شده است، به داخل جهت کار تونل فشار داده می شود.

در شکل ۷-۱ پیشروی یک ماشین تونل زنی بر مبنای سیستم Jarva نشان داده شده است. پایه های هیدرولیک اصلی که گفتگوهائی مناسب به آنها متصل شده است، ماشین را در جریان حفر به دیواره تونل محکم می کنند. در طول عمل حفر، پیشانی برشی چرخان تا آنجا که محور اصلی ماشین جا دارد به داخل جهت کار فشار داده می شود و در حقیقت یک سیکل پیشروی پیشانی برشی انجام می شود. سپس پایه های اصلی جمع می شوند، پایه های نگهدارنده دنباله بازی گردند و ماشین (بدنه اصلی شامل پایه های اصلی) برای آماده شدن جهت سیکل بعدی برش به جلو رانده می شود.

مواد خرد شده یا کنده شده از طریق سیستمی که در داخل پیشانی برشی قرار دارد (روش معمول استفاده از صندوقچه های انتقال مواد کنده شده چرخان است) به درون یک سیستم ناله کلیدی می شوند.

در شکل های نشان داده شده کمت شماره ۷-۲، شمای کلی یک TBM که دیواره گیرها برای عمل در درون وسایل نگهداری حلقوی فولادی طراحی شده اند و شکل های از TBM های مختلف آورده شده است.

برش دهنده ها: انواع و کاربردها - پیشانی برشی یک TBM با آرایه ای از برش دهنده ها

تجزیه می شود. برش دهنده های مورد استفاده به شرایط زمینی که تونلسازی در آن صورت می گیرد بستگی دارد. برش دهنده ها یا سرته های چنگلی برای تونلسازی در زمینهای نرم و در بعضی موارد مخصوصاً که زمینها نرم دارای میان لایه هایی از سنگها یا زمینهای سخت با سخت هستند، مناسب می باشد. برش دهنده ها

چنگلی در سنگها و اندازه های مختلف ساخته شده است. این برش دهنده ها، زمین را به صورت تکه های نسبتاً بزرگ (در مقایسه با انواع برش دهنده های دیسکی) می کند و این امر کار آئی و سهولت برش را بیشتر می کند. این تکه ها به وسیله پلاستیک که در صورت احتیاجات احداث در برش دهنده های زمین می سوزد، را از زمین می دهد.

شرایط سنگ - در شرایط سنگی سخت، برش دهنده های چنگلی سرعت فرسوده یا ساییده می شوند

و در سنگ های بلوکی سخت بقدری خسارت می بینند. علتش اینست که با استفاده از تاج خنجر یا پیشانی برشی که

بر روی صیقل کار قبول می حرکت غلتش دارد، کلاً موفقیّت آمیز بوده است. این شکل برش استفاده از نیروهای

کشاری بسیار بالا و پیشروی در شرایط سنگی سخت را تسهیل می کند. این برش دهنده ها بر روی یا تاها یا بائی

باطرفیت بالای تحمل بار نصب می شود.

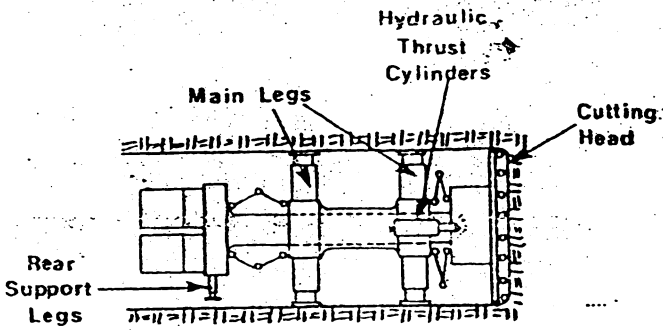

مرحله ۱

شروع حفر؛ ماشین توسط دیوارهای اصلی کاملاً به دیواره های قبول محکم شده است. پایه های نگه دارنده دنباله ماشین آزاد هستند.

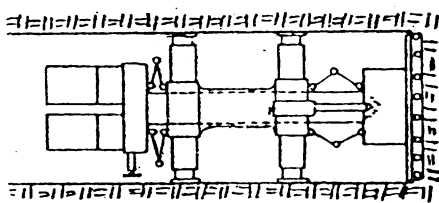

مرحله ۲

پایان حفر سیکل. ماشین محکم به دیواره ها ثابت شده و پیشانی برشی به سمت جلو رانده شده است. پایه های نگه دارنده دنباله آزاد هستند.

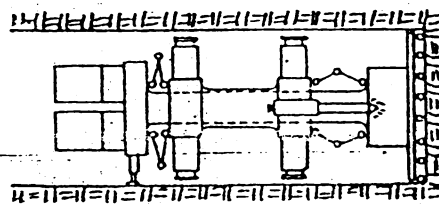

مرحله ۳

دیوار گرزها پس از این که پایه های نگه دارنده دنباله ماشین را به دیواره محکم کرده اند، آزاد می شوند.

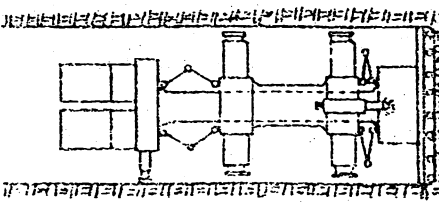

مرحله ۴

پایان حفر یا بدین اصلی ماشین که در این مرحله آزاد است، توسط حکم های محوری که در درون دنباله قرار دارند به دیواره محکم شده می شود. ماشین برای محکم شدن به دیواره و شروع مرحله بعدی حفر آماده است.

شکل ۱-۷: مراحل پیشروی ماشین حفر قبول

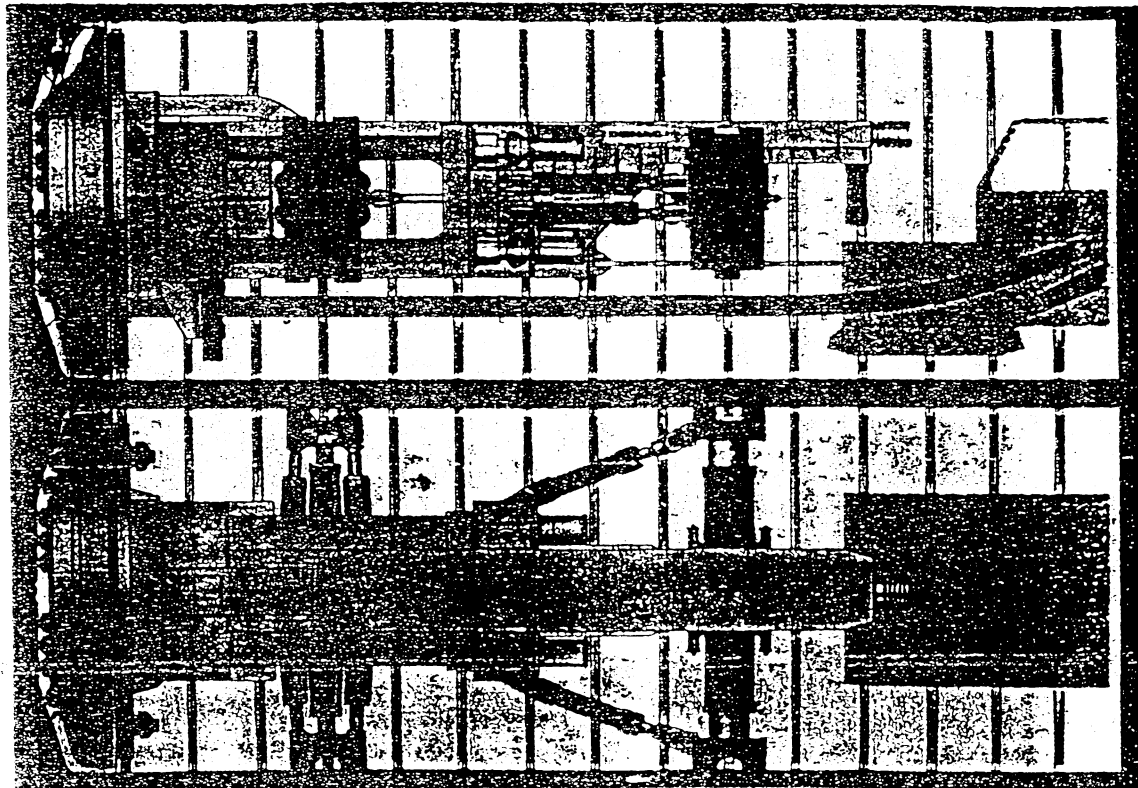

(الف) - بالا و پایین مرتب نمای از روبرو و بالای یک TBM در حال کار

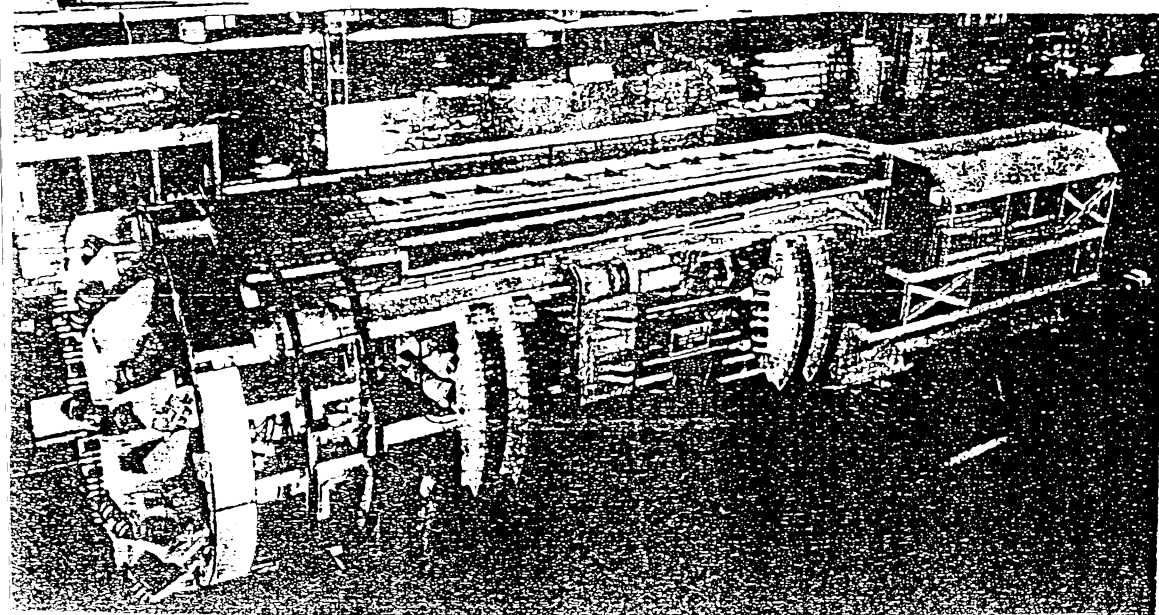

(ب) TBM مورد استفاده در معدن ذغال سنگ Goettelbom برای احداث تونلهای معدن
 (قطر ۶ متر و جنس سنگ: ماس سنگ، شیل، آسما و گنجر سرانی و شیل، مقاومت فشاری
 سنگها ۴ تا ۱۷۶ مگا پاسکال)

مشکل و طرح و دورگیهای احداث تونلهای معدن

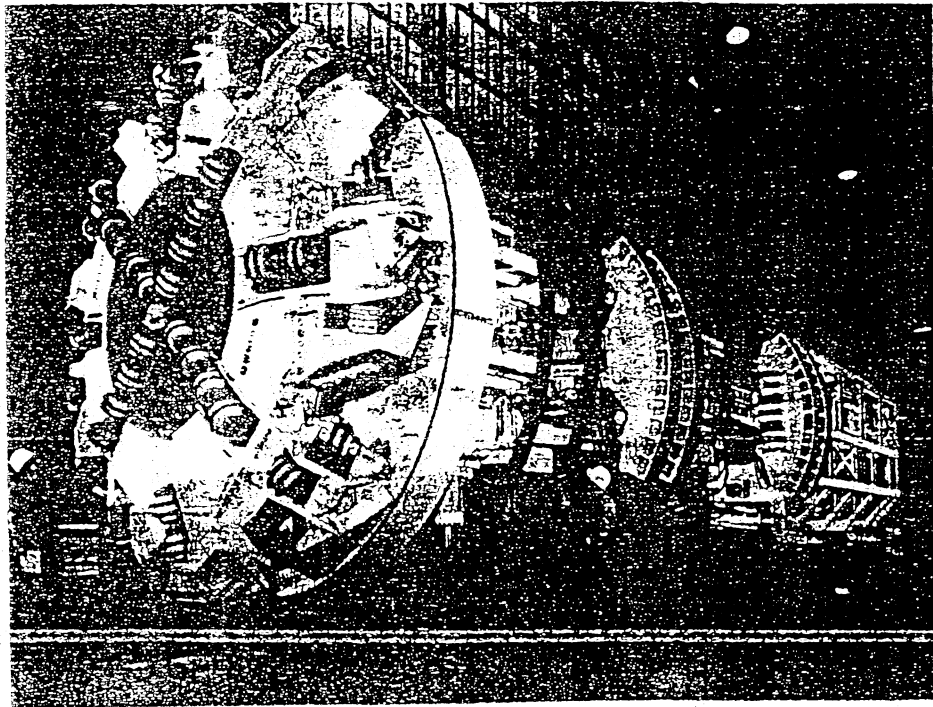

(ج) نمای از جلوی TBH مورد استفاده در معدن Geotlborn با قطر ۶ متر

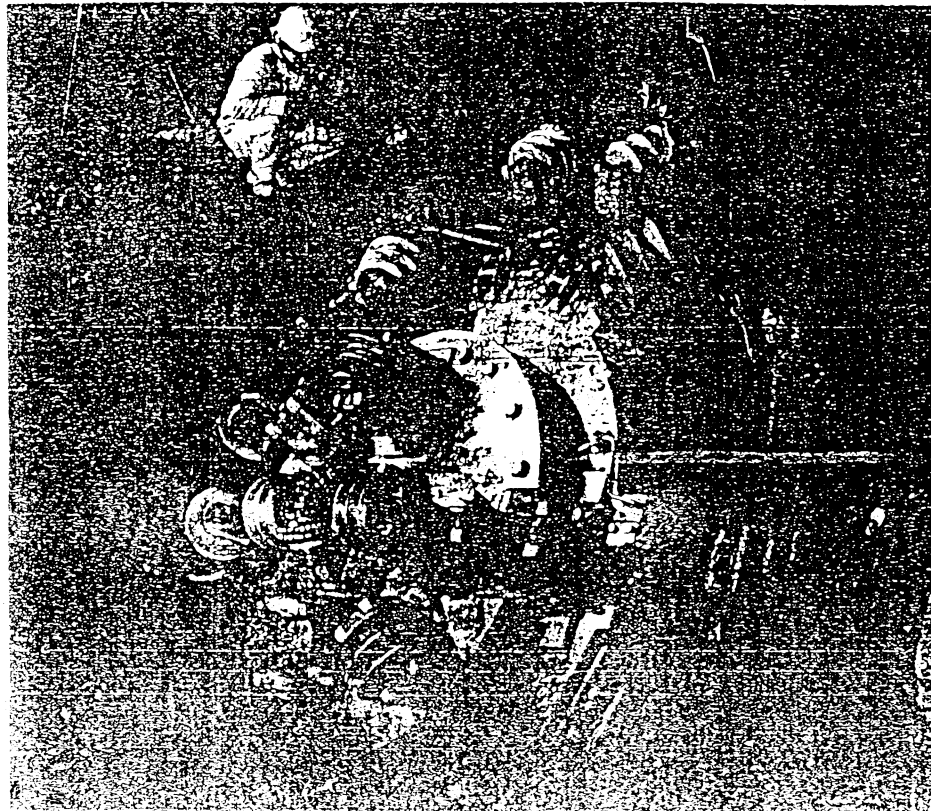

(د) TBH مورد استفاده در ایستگاه هیدروالکتریک سد Malpas در سوئیس. مدل Denrig TVM 34-38/42 HS. قطر ۴٫۲ متر. در زمان خروج از تونل حائل با شیب ۵۴ درجه از عمق ۱۰۰ متر به سطح حفار با برش در حوضه های حائل سد در سوئیس و خاصه در معدن مورد استفاده است.

شکل ۷-۲ (ادامه)

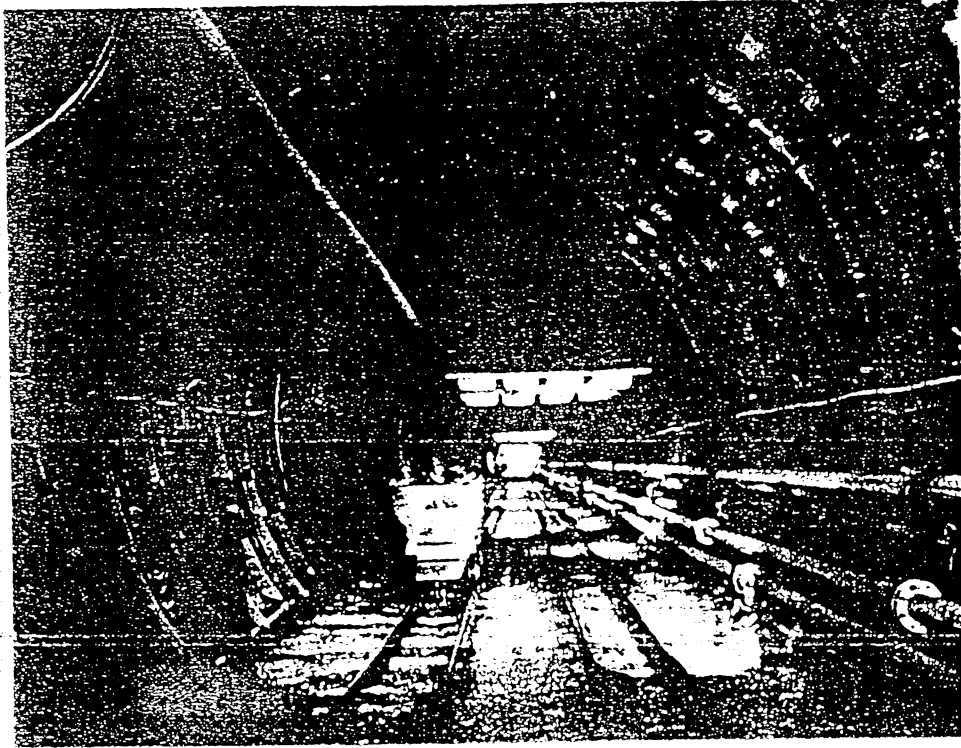

(هـ) راهروی معدنی حفر شده با TBM به قطر ۶ متر

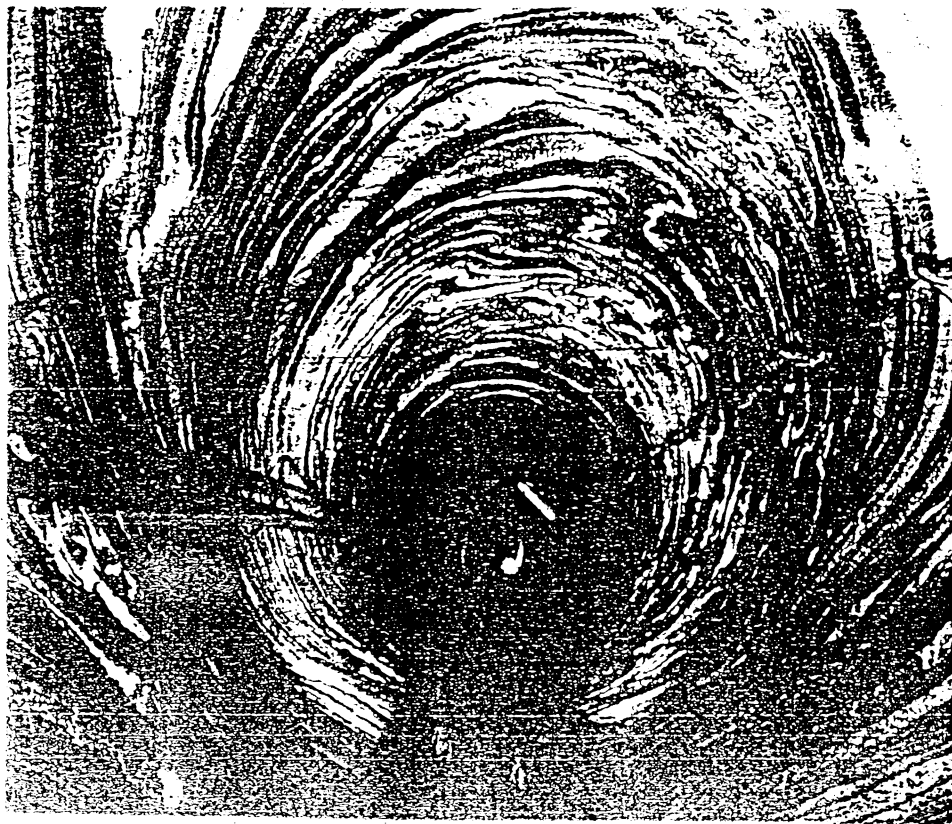

ب) تونل انتقال آب در سوئیس با قطر ۳٫۸ متر. این تونل توسط TBM ساخته شده است
 و در Deming در آلبانی، همراه با میان لایه های سنگی حفر شده است. کیفیت
 این تونل با TBM به خوبی مشخص است.

شکل (هـ) (بازمانده)

برش دهنده ها ^{۱۵} **کادیسکی** : این برش دهنده دسک ساده ای با یک لبه برشی تیغه ای یا شمیری است که قابل تعویض می باشد. این برش دهنده ها به صورت دو یا سه دسکه ساخته می شوند. تاثر مهم حفر دسک ایجاد شیار در سنگ و سپس اعمال نیروی برشی برای خرد کردن برآمدگی های حاصل از ایجاد شیار می باشد. سنگ هایی که مقاومت فشاری تک محوری بیش از ۱۷۵ مگا پاسکال دارند را می توان با نوعیت توسط این برش دهنده های دسکی برش داد. سنگ های دارای ساینده گی زیاد مستعداتی در حفر با این برش دهنده ها ایجاد می کند و در نتیجه ساینده گی دامنه کاربرد برش دهنده های دسکی به سنگ های با مقاومت فشاری بسیار کمتر محدود می سازد. با نشان دادن نگرهای کاربرد تنگستن بر روی لبه دسک، دامنه کاربرد چنین برش دهنده هایی برای سنگ های بسیار سخت تر توسعه داده شده است.

برش دهنده ها ^{۱۶} **کادیسکی** : برش دهنده های غلتشی دارای دو نوع اصلی هستند : نوع دندان نا ^{۱۷} و نوع کاربرد تنگستن ^{۱۸}. نوع دندان ای موجب خرد شدن سنگ تحت نفوذ موضعی ایجاد شده می شود. نفوذ موجب تشکیل خرده سنگ و لب پریدگی در سنگ های مجاور دندانها تحت تاثر تنش های کششی و برشی و در نتیجه شستگی های متعاقب آن می شود.

برش دهنده های نوع پوشیده از کاربرد تنگستن در جاهای مورد استفاده قرار می گیرند که ویژگی های ساینده گی سنگ، استفاده از برش دهنده های نوع دندان ای را اجازه نمی دهد. در حفر سنگ با برش دهنده های نوع غلتشی کاربرد تنگستن، خرد کردن سنگ ناشی از عمل سایندن ^{۱۹} است تا این که بر اثر لب پریده کردن و شستن سنگ باشد. اگر چه نرخ نفوذ با این نوع برش دهنده ها کند است و مقدار زیادی نرمه تولید می کند و مصرف و هزینه برش دهنده ها بالا می باشد، ولی احتمالاً برای سنگ های با مقاومت بالاتر که در جریان تولید سازی با آن مواجه می شویم، نوع موفقتر و کار آتری هستند.

در شکل ۷-۳۰ طرح های مختلف برش دهنده های دسکی و برش دهنده های غلتشی کاربرد تنگستن نشان داده شده اند.

- 1-disc cutter ; 2-roller cutter ;
- 3-milled tooth type ; 4-tungsten carbide insert type ;
- 5-pulverising action

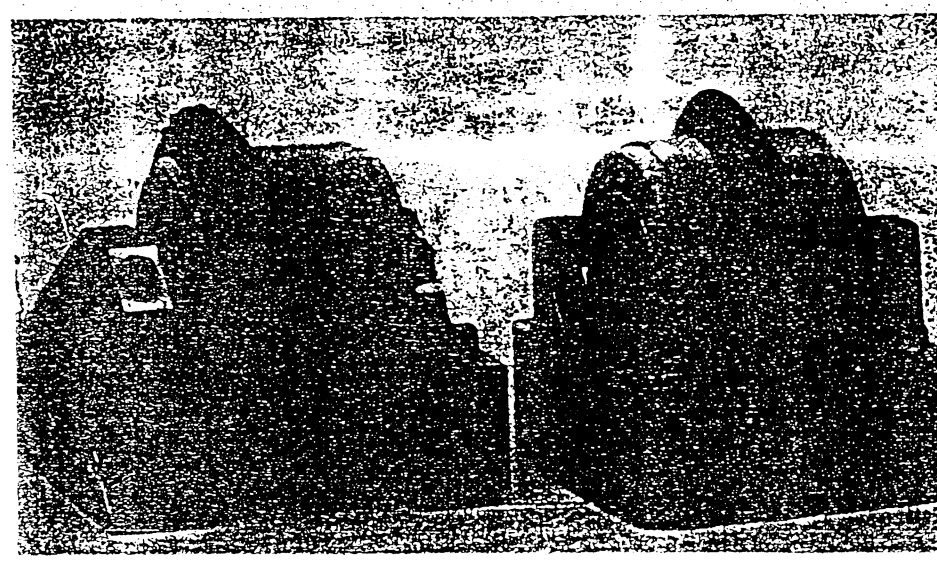
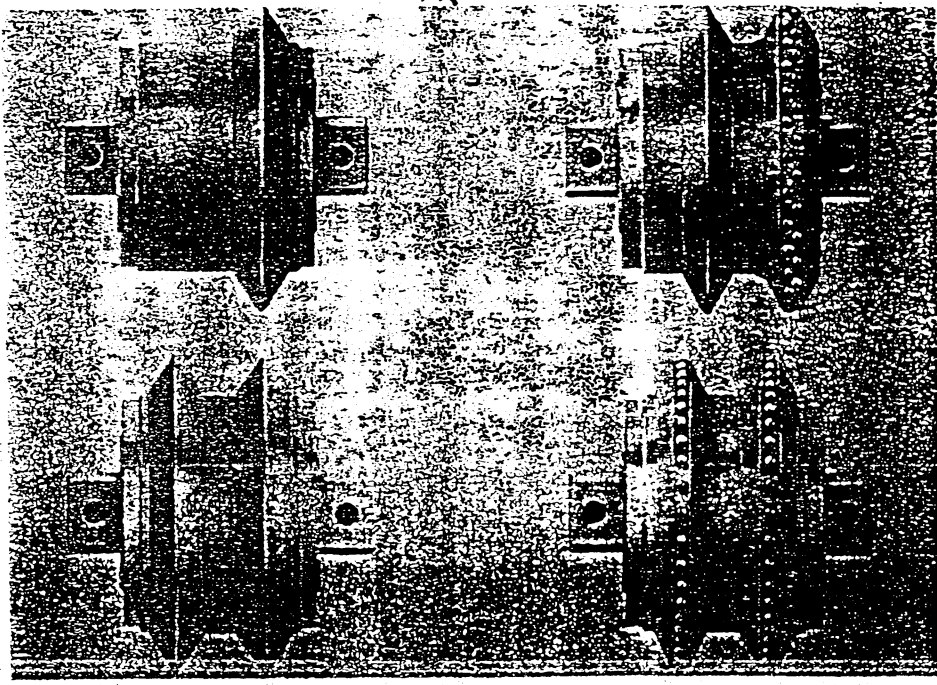

شکل ۷-۳ : طرحهای مختلف برش دهنده ها

پیشانی برشی یا تاج خماری : برای شرایط زمینهای نرم و استفاده از برش دهنده های چگونگی
 برای نصب بر روی پیشانی برشی از همه برش دهنده ها مناسبتر است ، ولی در شرایط سنگی و ترکیبی از انواع
 برش دهنده های مختلف استفاده می شود . در پیشانی برشی TBH به ناحیه متمایل در نظر گرفته می شود ، مرکز
 جبهه یا
 لایحه و لبه خارجی
 و با آرایشهای گوناگون

برش دهنده های مرکزی : در قسمت مرکزی پیشانی برشی ، لازم است که برای دستیابی به چرخ
 سریع و مثر تر قسمت شرایط سرعت برشی نسبتاً اهمیت و دستهای این برش دهنده ها نصب گردد . در بعضی از
 تاجهای خماری ، برش دهنده ها به منظور تسهیل فرود شمش سنگ ، به شکلی سه مخروطی قرار گرفته اند . عرض سنگ اثر تنها

۱-center cutter

با تکیه بر سایش و پودر کردن سنگ صورت بگیرد. موجب پیشروی کند تر نسازری می شود، مگر این که سرعت پیشروی بیشتری ضرورت نداشته باشد.

برش دهنده های اجنبه ای^{۱۱)}: قسمت اصلی همه کار معمولاً با برش دهنده های دسکی یا علتشی حفری می شود که به کارگیری این برش دهنده ها به سختی سنگ بستگی دارد. برخی مواقع نظیر حفر در سنگ ضعیف فلکس است. استفاده از برش دهنده های چنگلی را اجباب نماید.

برش دهنده های لبه ای^{۱۲)}: این برش دهنده ها بر لبه خارجی پیشانی برش نصب شده اند و هدف به کارگیری آنها کندن و حفر بازکننده به اندازه مورد نیاز است. برش دهنده های لبه ای معمولاً از نوع دسکی یا علتشی هستند و از آنجائی که کار انجام شده توسط همین برش دهنده های زیاد است، ضروری است که بتوانند در برابر شرایطی که موجب افزایش نرخ سایشی و فرسودگی آنها می شود، معاوضت کنند.

شکل ۷-۴ تیپ TBM مخصوص ستهای سخت و موقعیت برش دهنده های دسکی بر روی پیشانی آن و سه منطقه برشی مجزا را تجزیه نشان می دهد. این TBM ساخت شرکت رافینر مدل ۱۹۶-۲۴۵ دارای قطر ۵ متر می باشد که در پروژه احداث فاضلاب به کار گرفته شد.

در شکل ۷-۵ تیپ TBM مخصوص سنگهای سخت با نرم دارای قطر ۵۱۶ متر نشان داده شده است. در این شکل سه منطقه برشی مجزا برای برش دهنده های چنگلی بوضوح مشخص هستند. این ماشین برای کار در شرایطی زمین سفتی ای که جریانهای شدید آب پیش بینی شده، طراحی شده بود. ستهای دور و نزدیک TBM های دیگری در شکل ۷-۶ و ۷-۷ نشان داده شده است.

عملکرد TBM و ویژگیهای زمین

سید مطالعه و بررسی تفصیلی در جریان احداث تونلی که توسط TBM در انگلستان حفر شده، صورت گرفته است. در این مطالعه بین عملکرد ماشین و شرایط زمین شناسی مربوطه مقایسه صورت گرفته بود. این تونل در گل ستهای ماسه سلتها و سنگ آهکی متعلق به یک حفیر حفر شده بود.

TBM مورد استفاده Demag مدل 34-38 TVM بود. در شکل ۸-۷ حالتی عمومی ماشین و تجهیزات اصلی مربوط به آن نشان داده شده است.

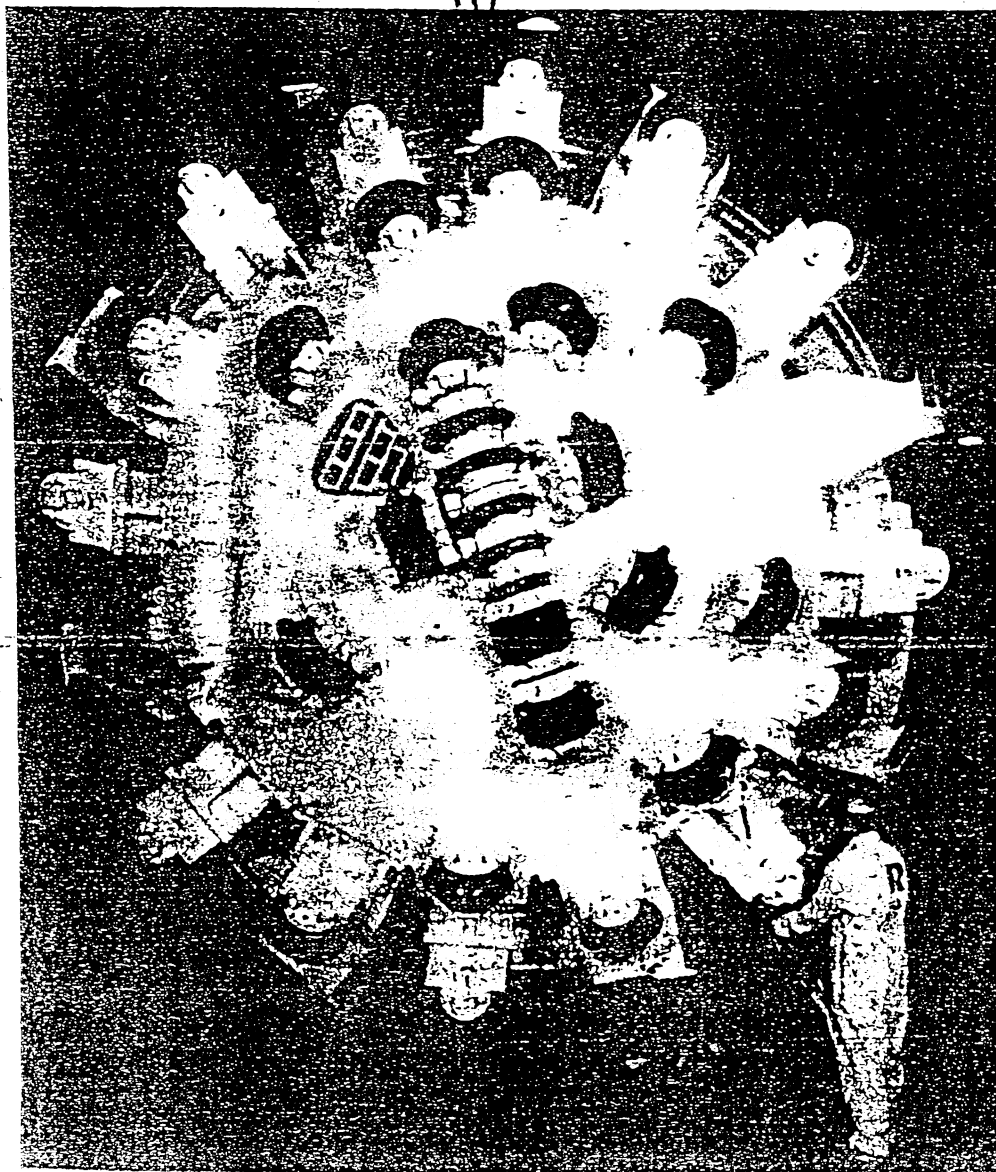

شکل ۲-۴: یک TBM مخصوص سنگهای سخت، از شرکت Robbins مدل ۲۴۵-۱۹۶، قطر ۵ متر، مورد استفاده در پروژه فاضلاب Rochester، نیویورک.

زمان حفرتونل یا زمان حفرتبم: زمانهایی که TBM حفراختمی را در مدت مورد مطالعه قرار گرفته بود که تأخیرهای معمول تونلسازی نظیر ریزش و از خط بیرون افتادن و آلهای اطراف، علاوه بر تأخیرهای غیر قابل اجتناب در رابطه با سبب و توسعه خدمات و تکمیل و انجام نگه‌داری سقف و غیره را شامل می‌شود. به طوری که در زمان هم‌هنگام ۷۸٪ ساعت کاری محصول بود. این زمان با گذشتن از منطقه‌ای که رفتاری غیر عادی از خود نشان داده بود به ۱۱٪ کاهش یافت. صرف نظر از نوع سنگ، در زمان حفرتبم ثابت بود. در مواقعی که تونلسازی در زمینهای شکسته و غیره شده صورت می‌گرفت، تغییرات زیادی در پیشروی کلی مشاهده می‌شود. نتیجه گیری کلی این بود که با کاهش زمان سیکاری ماشین می‌توان برای تونلسازی را بهتر نمود.

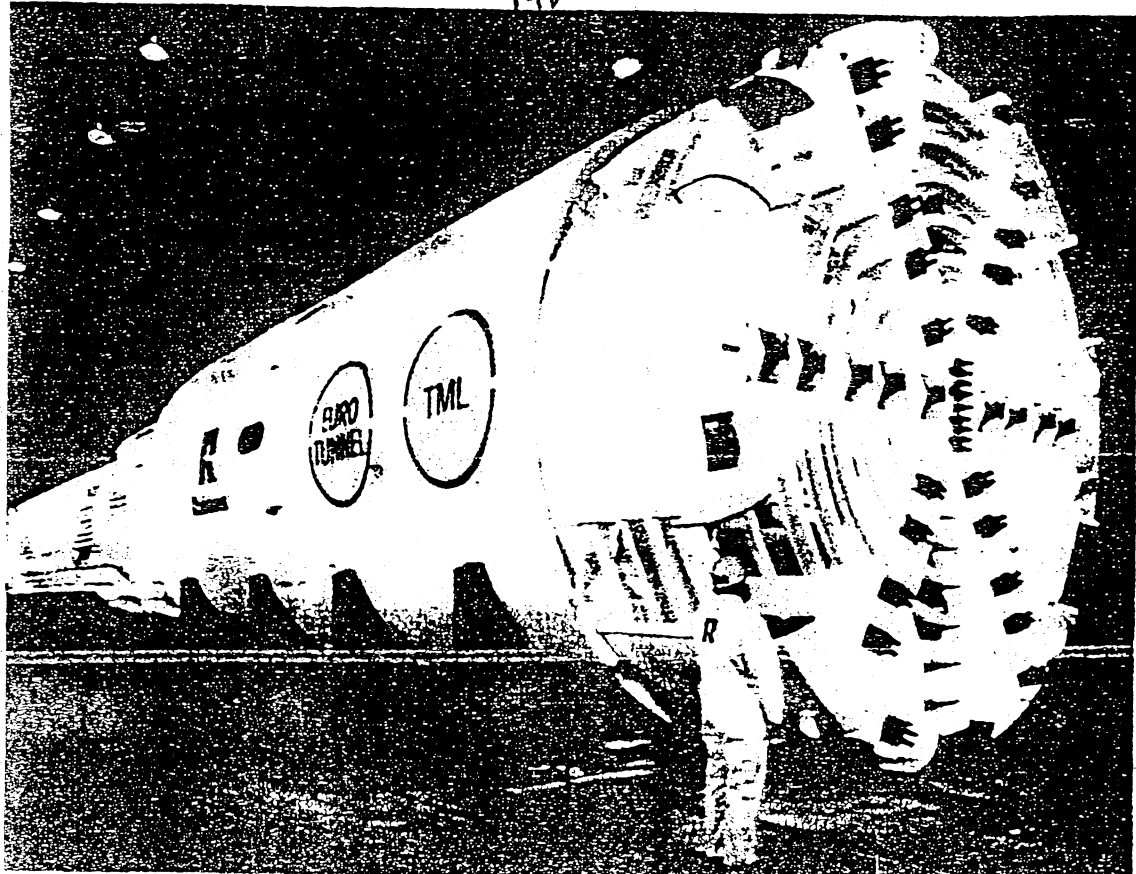

شکل ۵-۲: TBM مورد استفاده در تونل خدمات رسانی English-Chan با قطر ۶٫۲۵ متر برای کاربرد شدت جریانهای بالای آب. قادر به تحمل فشار هیدروستاتیکی معادل ۱۰ بار

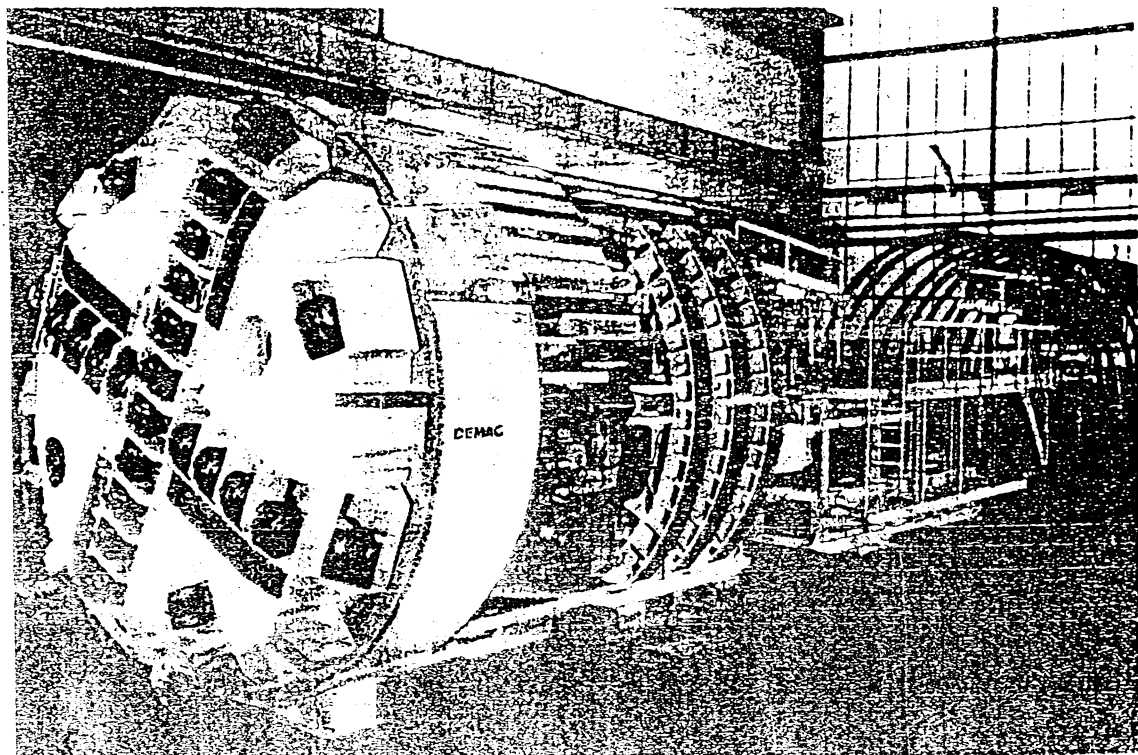

شکل ۶-۷: TVM 50H، قطر ۵٫۰۵ متر، دارای ویژگی جمع و جور بودن، قابلیت نصب و جداسازی آسان، مقطع دایره‌ای بزرگ برای آماده کردن جهت نصب قابهای نگهداری فولادی قوسی به شکل قوسی برای

تجهیزات

amping
Mechanism

Erector

Cutting
Head

Waste Material Rail

Support

Bridge Conveyor

Ballast
Bin

Hydraulic
Platform

Machine
Support

شکل ۷ - ۷ : گنبدارنده حلقوی قوسی در پشت پیشانی برشی

Cutting Head

Protective Shield

Rear Pad

Front Pad

Working Platform

Operator's Cabin

Services Platform

Chain Conveyor

Fresh Air Pipe

Belt Conveyor

43m

شکل ۷-۸ : BH شرکت Demag مدل WM34.38 طول کلی ۴۳ متر ، وزن ۱۳ تن ، قطر ۳ متر ، تعداد برش دهنده های دستی ۱۳ تا همراه با برش دهنده های مرکزی ، دور درمیان پیشانی ۹۶۷۵ rpm ، نیروی فشاری محوری ۳۲۰ تن

عمر برش دهنده : برش دهنده ها به دلیل چندی نظیر شکستن محور، شکستن تخت تاثير زياد ليها
 فشاری یا ساییده شدن لبه های برشی در سوراخ در تکی یا چند لبه باستی تعویض شوند. عمر متوسط برش دهنده ها
 در پروژه مورد مطالعه ۲۰۴ متر حفرتول بود. این رقم مصرف متوسطی برابر یک برش دهنده به ازای هر ۱۲ متر
 از تول حفرتده بدست داد. فاصله متوسطی که توسط هر برش دهنده با در نظر گرفتن موقت ضخامت بر روی پیشانی
 برشی و سرعت دوران و زمان برش و ۶۴۰ کیلو متر محاسبه شده بود.

فشار محوری ماشین، نرخ برش، انرژی ویژه : داده های جمع آوری شده مربوط به فشار محوری
 ماشین، نرخ برش و انرژی ویژه مورد نیاز در جریان حفر در جدول ۷-۲ برای شش منطقه از ۱ تا ۶ منطقه مورد مطالعه
 آورده شده است. این نتایج نشان می دهد که انواع مختلف سنگها در این شش منطقه تاثير زياد بر عملکرد برش
 TBM نداشته اند. سایر عوامل اجزای دخیل در حفرتول به نظری رسید از تاثير لاری و اهمیت بیشتری در این مورد
 خاص برخوردار بوده اند.

جدول ۷-۲: فشار محوری، نرخ برش و انرژی ویژه مربوط به TBM

منطقه	۱	۲	۳	۴	۵	۶	۷	۸	۹
فشار محوری متوسط (در فاصله حفرت) MN	۱۱۶۲	۲۱۳۳	-	-	-	۲۱۸۵	۲۱۳۸	۱۱۸۲	۱۱۵۵
نرخ برش متوسط (در زمان حفرت) m/h	۲۱۳	۱۰۳	-	-	-	۱۱۴۷	۲۱۴۶	۲۱۳۵	۲۱۳۶
انرژی ویژه متوسط (در فاصله حفرت) MJ/m ³	۲۵۶۳	۳۷۱۵	-	-	-	۵۳	۳۲	۲۴۱۸	۱۹۱۴

منطقه	مشخصات زمین شناختی جنبه کار تول
۱	اختلاطی از لایه های گل سنگ و ماسه سنگ
۲	تمامی جنبه کار ماسه سنگ
۳	اختلاطی از لایه های سنگ آهک و سنگ آهک شیلی و گل سنگ
۷	تمام جنبه کار تقریباً از گل سنگ و برخی موارد با میان لایه های از سنگ آهک شیلی
۸	گل سنگ و منطقه گسلا
۹	گل سنگ و منطقه گسلا ۲

تونلهای قطر کوچک: حفر با TBM

تونلهای با قطر حدود ۳٫۲ متر یا کمتر را به طور معمول تونلهای قطر کوچک می نامند و از جنبه فضای کاری با محدودیت مواجه هستند. این امر مشکلاتی در رابطه با انتقال مواد کنده شده، تمویه، دسترسی به پیشانی برشی و راحتی اپراتور (عملگر) ایجاد می کند. حفر سنگ با TBM بعنوان یک ابزار تونلسازی همه چیز سر خود^(۱) خود کنترل به رسمیت شناخته شده است که با آن می توان در وضعیتهای زمین شناسی مختلف و از طریق یک پیشانی برشی چرخان توسعه پذیر یا قابل انبساط^(۲) که برش دهنده ها سنگ را به صورت یک سری دیوار متوالی گز فرمی کنند، اقدام به حفر تونل نمود.

کاربرد TBM به طور معمول در محدوده قطرهای ۵ تا ۱۰ متر بوده است. این اندازه بدلیل زیر برای تونلها مناسب هستند:

- ۱- سهولت دسترسی به قسمتهای مختلف زیر TBM و پیشانی برشی و برش دهنده ها و اجزای^{حتمی} آن از طریق پرسنل که در نتیجه رانندگی خدمات رسانی و تعمیر و نگهداری را با^{سطحی} بالا می برد.
 - ۲- بالاتر رفتن انعطاف پذیری، پیوستگی و رانندگی و انبساط عملیات سیستم انتقال مواد کنده شده.
- ویژگیهای عملیاتی تونلسازی قطر کوچک: مشکل اصلی ناشی از کاهش قطر تونل، الزام به استفاده از باربری تک ریله مواد کنده شده است. سیستم تمویه لازم است که از رانندگی بالایی، بوئره با توجه به شرایط کار در یک فضای شلوغ و پر از تجهیزات، برخوردار باشد. TBM anchoring در یک فضای محدود، ممکن است محبت سهولت و تسهیل عملیات حفر تونل، استفاده از یک سیستم تجدید نظر و اصلاح شده را ایجاد کند. کوچک بودن قطر تونل موجب بروز مشکلاتی در نصب بچهای سقفی و بتن پاشی به دلیل محدود بودن فضای اطراف TBM و تجهیزات مربوط به آن و بوئره، در شرایط زمین شناسی بدوخت می شود.
- در جدول ۷-۳ اطلاعات جمع آوری شده از هفت پروژه تونلسازی قطر کوچک ارائه شده است. نتایج نشان داده شده در این جدول نشانگر این نکته هستند که با کاربرد TBM در حفر تونلهای قطر کوچک می توان بوئره های پیشروی بالاد در شرایط سنگی سخت دست یافت.

مکانیک سنگ Rock Mechanics سری

۱- مقدمه:

در نیمه دوم قرن حاضر روابط بین علوم کاربردی و تئوریک به طور چشمگیری افزایش یافته است. زیرا برای دسترسی به یک نتیجه مطلوب و قابل اطمینان همگامی های مشترک بین شاخه های مختلف علوم

لازم و ضروری است. یکی از نمونه های بارز چنین همگامی های مکانیک سنگ می باشد. احتیاج روز افزون جامعه بشری به مواد خام معدنی و منابع انرژی و لزوم استفاده از فضاهای زیرزمینی در مناطق مسکونی و شهرهای بزرگ و یا مقاصد نظامی باعث تولد شاخه ای جدید از علوم مهندسی به نام مکانیک سنگ گردید. اولین تعریف جامع از مکانیک سنگ در سال ۱۹۶۶ توسط کمیته ملی مکانیک سنگ آمریکا ارائه گردید که در سال ۱۹۷۴ با تغییراتی به صورت زیر بیان شد:

مکانیک سنگ: عبارت است از دانش نظری و عملی از رفتار مکانیکی سنگ یا آن بخش از

علم مکانیک که به واکنش سنگ در برابر میدان های نیرو از محیط فیزیکی اطراف مربوط میگردد. (۱)

در حال حاضر اصول مکانیک سنگ و روش های تحلیل آن کاربرد وسیعی در زمینه های مهندسی معدن، مهندسی راه و ساختمان، مهندسی زمین شناسی، مهندسی نفت و ژئوفیزیک پیدا کرده است. سعی میشود که مسائل و مشکلات مربوط به طراحی در زمینه های فوق با استفاده و بکارگیری مبانی مکانیک سنگ حل شود. که در عمل شاهد نمونه های موفقیت آمیز بسیاری در این مورد هستیم. قبل از پرداختن به اصل موضوع بهتر است نگاهی کوتاه به گذشته روابط بین انسان و سنگ و همچنین تاریخچه مکانیک سنگ بنماییم.

2 - رابطہ انسان و سنگ در طول تاریخ

تاریخ شروع حیات انسان در روی کره زمین در حدود یک و نیم میلیون سال تعیین زده شده است. که درمقایسه با سن ۴ میلیارد در ۶۰ میلیون سالی کره خالی حینی ناچیزی باشد. انسان اولیه سالهای سال به طور آزاد و ابتدائی می زیسته است. و از حدود ۴۰ هزار سال قبل است که به معنوم امروزی شروع به زندگی کرده و بر آن مداوم آن و حفظ جان خود شروع به حفر سنگ ها در دست کردن غار پرداخته است.

رابطه انسان با سنگ با غارنشینی، استفاده از سنگ و آلات سنگی (تبر و نیزه) جهت شکار و دفاع از خود شروع و تا به امروز به استمال مختلف ادامه داشته است و اهمیت این رابطه هر روز بیشتر و بیشتر می شود. وقتی در حدود ۱۰ هزار سال پیش انسان به زندگی کشاورزی روی آورد. هوارد استفاده از سنگ نیز تنوع بیشتری پیدا کرد.

اولین یادبودهای سنگی در حدود 7000 سال قبل باکنده کاری سنگ ها توسط انسانهای آن زمان برای نسل های آئینده به یادگار گذاشته شده است. دلول این یادبودهای سنگی (Megalith) یعنی وقت ها تا ۲۵ متر نیز می رسد. که به صورتی نه چندان ظریف کار شده است. و نشان میدهد که انسانهای آن دوره سنگ را به عنوان یک میراث گران بها و قابل اطمینان و ماندنی برای نسل های بعد از خود انتخاب کرده است. زیرا انسان آن روزی سنگ را سنگین، متانت، سنگینی و دوام داشته و به علت سختی و صلابت به آن دل بسته و آنرا مورد اعتماد اطمینان خود قرار داده است. موارد استفاده از خواص فوق در طول زمان افزایش یافته به طوریکه بجز استفاده مادی از سنگ یک سری دل بستگی ها و اعتقادات معمولی نسبت به آن در انسان بوجود آمده بطوریکه از آن انتظار برکت، شانس، خوشبختی و سلامتی و سحر و جادو داشته است. که سنگ شانس، سنگ جادو، سنگ شفا، سنگ طلسم، سنگ فلان، سنگ صبور از آن جمله اند. و در تمامی ادیان سنگ جایگاه مخصوص و مقدسی دارد.

بطور خلاصه انسان از بدو حیات دنبال سنگ گشته، آنرا پیدا کرده و به آن پناه برده و روی آن کار کرده و همیشه بیشتر از معیارهای مادی برای آن ارزش قائل بوده بطوریکه پس از

مرگ نیز برای اینکه فراموش نشود بر سر قبر خود سنگ میگذارد و یا مرده های خود را در
دل سنگ دفن میکند.

قدیمیترین معادن شناخته شده دنیا منطبق به ۴۰۰۰۰ سال قبل از میلاد در نواحی افریقای
جنوبی است که از آن هابیت (سنگ احزا) استخراج شده است. که با استفاده از
استخوانهای حیوانات و سنگهای نیز صورت میگرفته است.

بایدایش سنگ چشاق (Flint) عصر حجر شروع می شود و سومریان در حدود
۴۰۰۰ سال قبل از میلاد مس را پدید می آورند و مصریان ۲۹۰۰ سال قبل از میلاد با استفاده
از اسکنه ها و قلم های مسی سنگ های مورد استفاده در اهرام مصر را شکل می دهند
و اهرام دوتول های زیر آنها را به طول ۲۴۵ متر در داخل گرابیت حفری کنند.
داستان معدنکاری انسان برای اولین بار در سال ۱۹۵۶ توسط آگری کولای
(Agricola) در کتابی تحت عنوان (De metallica) مورد بحث و بررسی
قرار گرفته و برای مدت های مدید بعنوان کتاب مرجع مهندسی معدن مورد استفاده مهندسین
قرار گرفته و باعث گسترش هرچه بیشتر این علم شده است. قابل ذکر است که اولین
اطلاعات مربوط به مکانیک سنگ نیز از معدنکاری سرچشمه گرفته است

تولد و توسعه علم مکانیک سنگ:

همانطوریکه در مقدمه نیز ذکر شد مواردی که برای پاراول اطمینان انسان را به خود
جلب کرد ماده سنگ بود و این اعتماد اطمینان نوره ها به مرور زمان به توده سنگ نیز به عنوان
پی و یا پناهگاه گسترش یافت و با گذشت زمان زامنه این اعتماد اطمینان آقدر گسترش
یافت که در حین ساختمان و یا حفرتوش رسیدن به سنگ و یا دست یابی به آن در حفریات روزمینی
و زیرزمینی به صورت یک هدف در آمده بود و بدون هیچ گونه اندازگی خواص مکانیکی سنگ
را ملکم و مقاوم فرض می کردند. این اعتماد اطمینان برای سالهای مدید ادامه داشت تا اینکه در
اواسط قرن اخیر با تخریب سدهای (Vajont) در ایالت وایسناز ۲۰۰۰ گشته و
(Malpaset) در سال ۱۹۵۹ که اولی به علت لغزش زمین و دومی به علت جابجایی

بلوک های سنگی بی انداز آماتار مورد سزای قرار گرفت (۲)

در صورتی که این سنگ در دید مردم اطمینان در مورد خاک (زین) که نتیجه تغریب و تجزیه سنگ هاست از سالهای خیلی پیش شروع شده بود. در باعث بوجود آمدن علم مکانیک خاک (Soil Mechanics) دسبط و توسعه آن شده بود.

(تئوری کولب در مورد خاک 1773). در صورتیکه اولین مطالعه علمی در مورد توزیع تنش در محیط سنگی یکصد سال بعد صورت گرفته است. (Rzihd 1874)

بعد از جنگ جهانی دوم به موازات پیشرفت های حاصل در صنایع و علوم مختلف احتیاج به مواد اولیه معدنی هر روز افزایش یافته و عمق معادن و ایجاد آنها نیز بیشتر شده به طوری که بارهای وارده از طرف انسان بر سنگ بالغ بر 10-8 برابر بودند و ایجاد کارهای زیرزمینی نیز بیش از 4-5 برابر بزرگتر شده است. اینها عواملی بودند که لزوم مطالعه خواص مکانیکی و عکس العمل سنگ ها را در مقابل شرایط جدید ضروری می ساختند به عبارت دیگر وقتی حفاریات روباز و زیرزمینی به چنین ابعدی رسیدند دیگر امکان بکارگیری سنگ ها بدون اندازه گیری خواص مکانیکی آنها چندان عاقلانه به نظر نمی رسید.

در سال 1936 تغییر شکل پذیری سنگ ها از طرف David Grigs مورد مطالعه قرار گرفت در سال 1946 یعنی یکسال پس از تشکیل کمیته ای جهت تحقیق در مورد تغییر شکل پذیری سنگ ها در آمریکا اداره معادن این کشور اولین استانداردهای خود را در مورد چگونگی اندازه گیری خواص مکانیکی سنگ ها منتشر نمود. به عبارت دیگر مطالعات آزمایشگاهی و درجا در مورد اندازه گیری خواص مکانیکی سنگ در ارتباط با پروژه های مهندسی پس از سال 1945 شروع شد (Rose - Eichinger 1949).

در سال 1951 فعالیت های خیلی موثری در مورد مکانیک سنگ در (Colorado School of Mines) آغاز شد. و در همین سال اولین سمپوزیم چال زنی و حفاری و آکتیاری در آمریکا برگزار شد و همزمان اولین سمپوزیم مکانیک سنگ از طرف انجمن ژئومکانیک اطریش در سالزبورگ تشکیل شد در این سالها (1945-1952) افزایشی در به نوعی با مسائل مهندسی مربوط به سنگ سروکار داشتند به رهبری Livingston در آمریکا و در سال های (1946-1951) به رهبری

(J-Stini) در اروپا یعنی در گدرد آدری اوراد وزیر اطلاعات - سازمان مخابرات سنگ
 مورد تأیید در سال 1962 انجمن بین المللی مخابرات سنگ (I.S.R.M) به سرنگ
 (L. Muller) آلمانی تشکیل شد. اولین کنفرانس بین المللی مخابرات سنگ در سال
 1966 در پرتغال برگزار شد. که از آن تاریخ به بعد هر ۴ سال یکبار برگزار می شود. کنفرانسها
 و سمینارهای مشابهی در کشورهای مختلف دنیا همه ساله در ارتباط با مخابرات سنگ برگزار
 می شود.

مکاتیک سنگ بعنوان یک درس مستقل پس از سال 1960 در بعضی کشورها در رشته های
 معدنی و ساختمان شروع به تدریس گردید. در حدود ۴۰ سالگی که از اعلام استقلال مخابراتیک
 سنگ بعنوان یک علم مستقل می گذرد پیشرفت های خیلی زیادی در این زمینه حاصل شده است
 به طوریکه در مسائل مربوط به معدنگاری و حفاری های روزمینی و زیرزمینی به طور موفقیت آمیزی
 از آن استفاده می شود. شاید این جمله (Bieniawski) که تکنولوژی در ۴۰ سال اخیر
 بیشتر از ۴۰۰۰ سال گذشته پیشرفت کرده. بیشتر از هر علمی در مورد مکاتیک سنگ صادق
 باشد. (۱)

زمینه های بکارگیری مخابراتیک سنگ

هر روز که میگذرد زمینه های جدیدی برای استفاده و بکارگیری اصول و مباحث مخابراتیک
 ایجاد میشود که مهمترین زمینه های بکارگیری مخابراتیک عبارتند از:

طراحی کارگاه، احاطه و پایه، گالنری ها، چاه	معدنگاری
زیرزمینی زغال - انفجار سنگ و زغال و گاز	
زیرزمینی متال (فلزی و غیر فلزی) طراحی گالنری - پایه - قابلیت تعزیم کارگاه - انفجار سنگ روزمینی چال زنی - انفجار - قابلیت حفاری - پایداری شیب پله ها	

مکان خنک

تونل های جاده ای

تونل های راه آهن

تونل های پیچ شهری (متر و) و ایستگاه ها

حمل و نقل

نیروگاههای زیرزمینی (هیدروپولیک - آبی)

ذخیره نفت و گاز

دقیق ذخایرهای آبی

- انرژی

Geothermal Energy انرژی ژئوترمال

سندسازی

حفاری

Hydrolic Fracturing شکاف هیدرولیک

- نفت

استخراج شیل های نفتی

انتقال آب

تأسیسات تصفیه خانه، آبرسانی

خدمات

و اعصاب

آشپزخانه، موشک های استراتژیک

تأسیسات نظامی زیرزمینی

- نظامی

پناهگاهها

خانه های زیرزمینی

اداره - انبار

- مسکن

کارخانه

کشف و صفا

پیش بینی زلزله

مورد نظارتی به روش کنترل از راه دور و درجا

- کاربردهای جدید

توان های زیر آبیا نوسانی برای نفت

حفزه های زیرزمینی بزرگ جهت پناهگاه غیر نظامی بارخانه ۱۰۰ متر

- برای تعداد برنامه ریزی، طراحی و اجزای آن در زمینه های زیر فوق الذکر نسبت به نوع کار
 یک دید مورد زیر که نیاز زیادی به داده های مکانیک سنگ دارند باسیستی بررسی شوند
- ارزیابی کمی عوارض زمین شناسی
 - انتخاب و آماده سازی مواد سنگی (مصالح سنگی)
 - ارزیابی قابلیت حفاری و چال خوری سنگ ها و طراحی دستاورها و تجهیزات حفاری
 - ساختمان کلی (Layout) و انتخاب شکل ساختمانهای زیرزمینی
 - تحلیل تغییر شکل سنگها
 - تحلیل پایداری سنگها
 - سرپرستی و کنترل پروژه های آنتشاری
 - طراحی سیستم نگهداری
 - شدات هیدرولیکی Hydraulic Fracturing

نصوه صحیح نیست آوردن اطلاعات مورد بحث در بالا در کشور های مختلف دقتی
 با هم فرق میکند و طبق استانداردهای آن مکانیک صورت میدهد. در این ارتباط بهتر است
 از روش های پیشرفته ای همچون بین المللی مکانیک استقانه کرد (۱۵)

- 1- Coates, D.F. 1980 . ROCK Mechanics Principles, Mines Branch Monograph 874 CANMET Third Edition . Ottawa .
- 2- Goodman 1989 . R.E. Introduction to Rock Mechanics, John Wiley & Sons New York .
- 3- Hoek, E & Brown, E.T . Underground Excavations in Rock Institution of Mining and Metallurgy 1980 . London . 527. P.
- 4- Jager, J.C and Cook, N.G.W. Fundamentals of Rock Mechanics . Chapman and Hall . London. 1984.
- 5- Bieniawski , Z.T . Rock Mechanics Design in Tunnelling Balkema, Rotterdam . 1984 .
- 6- Müller, L . Rock Mechanics , Springer Verlag Wien 1974 .
- 7- Budavari, S . Rock Mechanics in Mining practice . South African Institute of Mining and Metallurgy Johannesburg 1983 .

8 - Farmer, I.W. Engineering Behaviour of Rocks
Chapman Hall, London, 1983.

9 - Brady, B.H.G. and Brown, E.T. Rock Mech-
anics for Underground Mining Allen and Unwin
London, 1981.

10 - Brown, E.T. Rock Characterization, Testing
and Monitoring. ISRM Suggested Methods,
Pergamon Press, OXFORD 1981.

11 - International Journal of Rock Mechanics
and Mining Sciences Pergamon Press Oxford.

12 - Rock Mechanics and Rock Engineering Sprin-
ger Verlag - Wien

13 - Tunnels and Tunnelling. Morgan - Granpian Ltd
London.

14 - Engineering Geology - International Journal
Elsevier, Amsterdam.

اخلاق از مکانیک اجسام جامد شکل پذیر به ما امکان میدهد که توسط روش‌های ریاضی توزیع تنش و جابجایی‌های نسبی که در داخل یک جسم تحت تأثیر بارها و یا نیروهای وارد، ایجاد میشود را حساب کرد. تعیین توزیع تنش و تغییر شکل در داخل یک جسم به مهندس این امکان را میدهد که پیش بینی نماید در یک نقطه معین در داخل جسم و یا سطح آن وقتی که جسم در صورت تحت تأثیر شرایط بارگذاری معینی قرار بگیرد چه میگذرد. برای انجام یک چنین تحلیلی بادیستی مشکل جسم - شرایط بارگذاری و خواص مکانیکی ماده تشکیل دهنده جسم جامد مشخص باشند. در حل مسائل عملی (مسائل کاربردی) هر سه دانش و روش فوق الذکر ممکن است چنان پیچیده باشند که تعیین توزیع تنش و تغییر شکل حاد مشکل و یا غیر ممکن باشد. بنابراین مسئله را میتوان تا اندازه‌ای ساده و آیدر آیدر نمود.

تقریباً تمام توصیفاتی که در مورد اجسام جامد شکل پذیر ارائه شده معمولی برهمنی تئوری پیوسته (Continuum Theory) میباشد. در این تئوری ساختمان مولکولی جسم

نادیده گرفته شده و بانیک محیط پیوسته معادل فرضی که رفتار آن به مفهوم ریاضی در تمام نقاط یکسان است جایگزین شده است. بنابراین مسئله بر اساس جابجایی متوسط نقاط درون جسم نسبت به یکدیگر حل شده نه بر اساس جابجایی مولکول‌های جسم نسبت به یکدیگر. خواص مکانیکی جسم معادلی که در فوق تعریف شده در تمام نقاط اجسام یکسان

است. مواردی که دارای چنین خاصیتی باشند هموزن (Homogeneous) همگن یا متجانس نامیده میشوند. خواص مکانیکی جسم در تمام نقاط آن هموزن

لیکن دیگر از موارد ساده کردن مسئله این است که فرض می‌شود خواص مکانیکی جسم در هر نقطه از آن در تمام جهات یکسان است. اجسامی که چنین خواص مکانیکی از خود نشان دهند -

ایزوتروپیک (Isotropic) خوانده می‌شوند. اگرچنانچه خواص مکانیکی جسم در جهات مختلف یکسان نباشند این جسم از نظر رفتار آنیزوتروپ (Anisotropic)

خواص مکانیکی جسم در تمام جهات یکسان است. ایزوتروپیک خوانده می‌شود.

حجم جامد را مانند تکه کل زیر فشار دیگر یا کم است یا تیر نیروهای مؤثر خارجی در حال تعادل است. تصور کنید که این جسم توسط یک صفحه فرضی مثل (A) به دو قسمت تقسیم شده باشد. از حالت تعادل موجود در کل جسم نتیجه تیری می شود که هر یک از قسمت های I و II نیز بایستی در همان تعادل باشند. چون نیروهای خارجی مؤثر بر هر یک از قسمت های I و II به طور جداگانه حالت تعادل را ایجاد نمی کند. این دو قسمت وقتی میزنند در حال تعادل باشند که نیروهای داخلی در سطح فرضی A اثر نمایند. بر آید نیروهای داخلی مؤثر بر سطح A را همینان از شرایط تعادل موجود در هر یک از دو قسمت ذوق بدست آورد. به گفته دیگر بر آید نیروهای داخلی مؤثر بر سطح A همسازی بر آید نیروهای مؤثر بر هر یک از دو قسمت I و II بوده ولی در جهت عکس آن عمل می نماید. نیروهای داخلی معمولاً به صورت پیوسته در سطح مفروض توزیع شده اند. تشریح نیروهای داخلی به صورت خارج قسمت نیرو

مؤثر بر واحد سطح بیان شده و تنش نامیده می شود. (Stress)

تنش : شدت نیرو در واحد سطح
 قسمت اول
 نیرو مؤثر بر واحد سطح

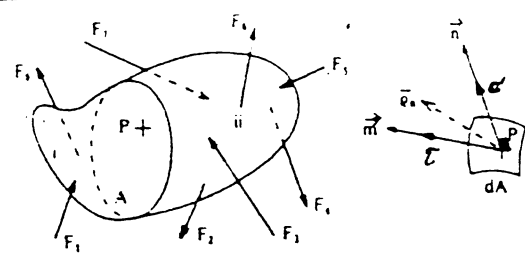

$$\lim \Delta A = dA$$

$$\lim \Delta F = \vec{dF}$$

برای تعریف تنش بایک مفهوم ریاضی لازم است قسمت کوچکی ΔA از صفحه فرضی A حول نقطه P در نظر گرفته شود. این صفحه کوچک کاملاً با صفحه تماس به سطح در نقطه P مطابقت دارد. بنابراین صفحه کوچک اولیه (Elementary) ΔA را میتوان با

بردار واحد \vec{n} عمود بر صفحه مناسب در نقطه P است. هر سطح اولیه ای بود
 با متدی تر آن نوشت $\lim \Delta A = dA$ و سیروی داخلی مؤثر بر سطح آنرا می توان ثابت فرض

کرده با استان دادن سیروی مؤثر داخلی بر سطح کوچک اولیه با $\lim \Delta \vec{F} = d\vec{F}$
 می توان موار تنش در سطح کوچک ΔA را باستسیم کردن سیروی بر سطح حساب کرد

تقسیم بر مؤثر تقسیم می شود
 این عمل می کند

$$\vec{\rho}_n = \lim_{\Delta A \rightarrow 0} \frac{\Delta \vec{F}}{\Delta A} = \frac{d\vec{F}}{dA}$$

روستن است که تنش یک کعبیت برداری بود. که بزرگی آن برابر $|\vec{\rho}_n|$ و جهت آن موازی
 $d\vec{F}$ است. $(\vec{\rho}_n)$ بردار تنش است که بر سطح صفحه فرضی، که عمود بر آن در جهت بردار

واحد \vec{n} است، اثر عمود. در مکانیک مهندسی بردار تنش معمولاً به دو مؤلفه به نام های
 تنش عمودی (Normal Stress) σ به موازات جهت بردار واحد \vec{n} و تنش

برشی (Shear Stress) τ مؤثر بر سطح صفحه کوچک اولیه در جهت موازات بردار واحد
 \vec{m} تجزیه می شود. تنش در یک نقطه به جهت و امتداد صفحه فرضی بستگی دارد

واضح است که وقتی جسم توسط صفحات فرضی دیگری به حجمی از جسم P برکنار از قطع کرد،
 مقدار و جهت نیروهای داخلی فرق خواهد کرد. بنابراین تنش در یک نقطه به جهت و امتداد

صفحه فرضی بستگی دارد. حالت تنش اگر در کل مؤلفه های تنش که بر سطح های کوچک dA در جهت های معینی در اطراف
 گروه کامل مؤلفه های تنش که بر سطح کوچک اولیه dA در جهت های معینی در اطراف یک

نقطه اثر می رسد. را حالت تنش (State of Stress) در این نقطه می نامند و هدف
 از آنالیز تنش این است که در هر نقطه از داخل جسم حالت تنش را معین نماید

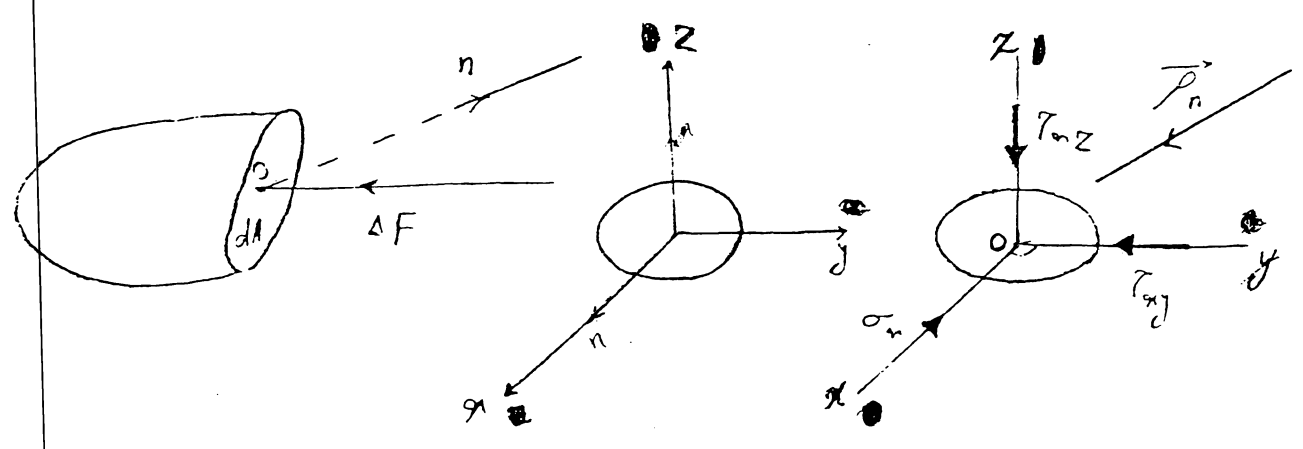

اگر دستگاه محورهای مختصات در شکل قبل را بچرخانیم و محورهای x و y را با هم جابجا کنیم (یعنی 90° بچرخانیم) بردار تنش در صفحه xy با محور x هم جابجا می‌شود. باستان می‌دهد. بردار منبسط در جهت محورهای x و y دارای سه مؤلفه σ_x ، σ_y و σ_{xy} می‌باشد. سطح A که در صفحه xy قرار گرفته بر محور ox عمود بوده و تنش مؤثر در این جهت را تنش قائم (نرمال) گویند (Normal Stress).

مؤلفه‌های تنش σ_x و σ_y که با سطح کوچک اولیه در یک صفحه قرار دارند تنش‌های برشی هستند و در صفحه‌ای از جسم که A در آن قرار گرفته باعث پارگی و لغزش می‌شوند.

اگر جهت ox عمود بر سطح صفحه xy باشد در صورتیکه با انگشت به نقطه O فشار دهیم تنش σ_x حاصل را تنش فشاری و در صورتیکه از نقطه O به طرف خود بکشیم آنرا تنش کششی می‌گویند.

اگر چنانچه جهت عمود بر صفحه xy با محور oy یکی فرض شود یعنی سطح منبسط در صفحه xy قرار گیرد مؤلفه‌های بردار \vec{P}_n مقادیر σ_y ، σ_{xy} و σ_{yx} خواهند بود. و اگر عمود \vec{n} با محور oz هم جهت فرض شود یعنی سطح منبسط در صفحه yz قرار گیرد مؤلفه‌های تنش σ_z ، σ_{zx} و σ_{zy} خواهند بود.

State of Stress

تانسور تنش که به صورت زیر نشان داده شده است. حالت تنش در نقطه O را که عبارت است از مؤلفه‌های تنش در صفحات عمود بر x ، y و z را به طور کامل نشان می‌دهد.

$$\underset{xyz}{\sigma} = \begin{bmatrix} \sigma_x & \tau_{xy} & \tau_{xz} \\ \tau_{yx} & \sigma_y & \tau_{yz} \\ \tau_{zx} & \tau_{zy} & \sigma_z \end{bmatrix}$$

تانسور تنش حالت تنش در تمام جهات
 که مؤلفه‌های تنش در آن x و y و z

در شکل صفحه بعد، نیروی یک ایسانگسی شکل که نقطه O را دربر گرفته حالت تنش نشان داده شده است. برای ابعاد تعادل میان (چرخش) در ایسان منبسط لازم است.

$$\tau_{xy} = \tau_{yx} \quad , \quad \tau_{xz} = \tau_{zx} \quad , \quad \tau_{yz} = \tau_{zy}$$

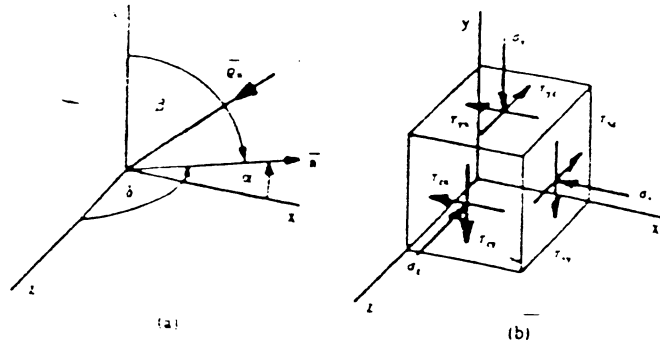

بنابراین برای بیان حالت تنش در یک نقطه دایره تنش و مؤلفه تنش کافی است.

همانطوریکه بهر آن ملاحظه خواهد شد در حالت دو بعدی (صفحه) دایره تنش ۳ مؤلفه تنش

در یک نقطه برای بیان حالت تنش کافی خواهد بود. این سه مؤلفه تنش عبارتند از:

(در حالت دو بعدی ۳ مؤلفه تنش عبارتند از: σ_x و σ_y و τ_{xy})

در ملامت سنگ مثل ملامت خاک در زمین شناسی ساحتمانی و سایر علوم مشابه

تنش فشاری + فزون می شود زیرا در مسائل ملامت سنگ تنش های ته با آن ساز و کار

داریم اغلب از نوع فشاری هستند مثل فشار طبقات، تنش های افقی، تنش های قائم

که باعث چسبیدن یا پیوستگی بهم می شود. فشار آب مانند غیر.

در شکل فوق عمود بر سطح و جهای انعام مکتبی شکل منطبق بر محورهای مختصات

انتخاب شده و مؤلفه های تنش که حالت تنش در یک نقطه استخراج می کنند مطابق با جهت

مثبت اختیار شده. بر روی انعام مزبور نشان داده شده اند. در یک سطح مثبت بر عمود

بر آن هم جهت با جهت مثبت محور است. تنش های بردشی مثبت در جهت مثبت محورها اثر

میکنند. در سطوحی که عمود بر آن در جهت منفی محورها است تنش های مثبت بردشی در

جهت عکس محورها اثر می کنند. این تغییر علامت در حالت تنش های صفحه ای (دو بعدی)

راحت تر فهمیده می شود. بعنوان مثال سطحی که عمود بر آن در امتداد $\sigma_x +$ میباشد

و $\tau_{xy} +$ مؤثر بر سطح در جهت $\sigma_y +$ خواهد بود.

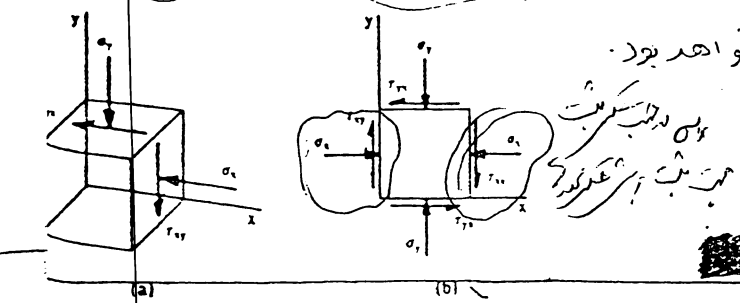

تنش‌های قائم‌مستاری عمیق هستند. تنش‌های کششی منفی فرض می‌شود. تنش‌های مثبت بردشی در شکل نشان داده شده‌اند.
 زیرکوبیس (اندیس) در حالت تنش قائم‌معموری از دسته‌های صفحات راستای آن (مقدار بر هر سطحی از المان که تنش بر روی آن نشان داده شده عمود باشد) در حالت تنش بردشی از یک اندیس دو حریفی استفاده می‌شود. اولی معموری را که بر سطح مبره‌بر (زوج) عمود است و تنش σ_x بر آن اثر می‌گذارد نشان می‌دهد در صورتی که اندیس دوم جهت تنش را مشخص می‌کند.

تنش در اجسام دو بعدي (Plane Stress)

در صورتیکه تمامی بردارهای تنش در یک صفحه قرار داشته باشند تعیین‌کننده تنش در یک نقطه خیلی آسانتر می‌شود. اگر چنین شرایطی در هر نقطه از داخل جسم در نظر گرفته نشود یک حالت تنش صفحه‌ای (دو بعدي) بوجود خواهد آمد. در صورتیکه حالت تنش دو بعدي در یک نقطه شود تمامی نیروهای خارجی مؤثر بر جسم در صفحه $x-y$ اثر خواهند کرد و جسم مورد نظر فرض می‌شود بین دو صفحه به موازات $x-y$ که به خواص مساوی در دو جهت آن قرار گرفته‌اند محدود شده است. ضخامت جسم در امتداد محور z ها در مقایسه با ابعاد آن در امتداد دو محور دیگر کوچک بوده و قابل اغماض است. در نتیجه فرض آخر تغییرات نیروهای داخلی در امتداد محور z خیلی کوچک بوده (در صورتیکه ضخامت هم اندازه کافی کوچک فرض شود) می‌توان آنرا مستقل از z فرض کرد.

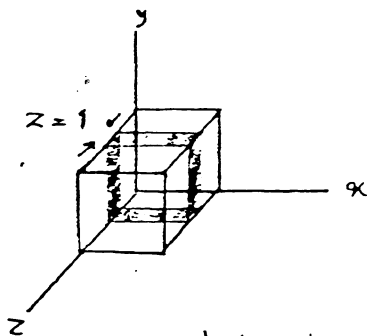

در شکل فوق اثر المان مربعی شکل در حال تعادل باشد با سستی نیروهای حاصل از تنش‌های مؤثر بر وجه آن نیز متعادل باشد. به این ترتیب برای ایجاد تعادل همان حول نقطه O اثر بگیریم خواهیم داشت:

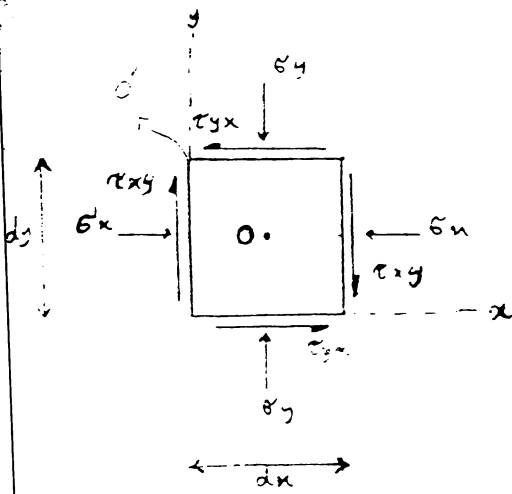

$$\sum M_o = 0$$

$$\tau_{yx} dx \cdot dy - \tau_{xy} dy \cdot dx = 0$$

$$\rightarrow \tau_{yx} = \tau_{xy}$$

$$\sum M_o = 0$$

$$\tau_{xy} \cdot dy \cdot \frac{dx}{2} - \tau_{yx} \cdot dx \cdot \frac{dy}{2} + \tau_{xy} \cdot dy \cdot \frac{dx}{2} - \tau_{yx} \cdot dx \cdot \frac{dy}{2} = 0$$

سطح
x و y

$$\tau_{xy} \cdot dy \cdot dx = \tau_{yx} \cdot dx \cdot dy \Rightarrow \tau_{xy} = \tau_{yx}$$

محاسبه تنش های برشی و قائم مؤثر بر هر نقطه از جسم:

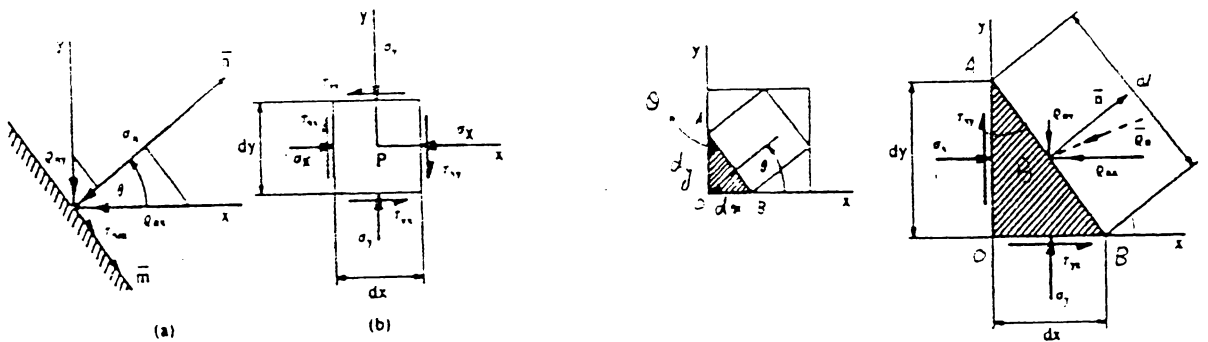

فرض کنیم که المانی صفحه ای مثل شکل (b) تحت دانه تنش های مستقل قرار گرفته باشد. میخواهیم تنش های قائم و برشی مؤثر بر صفحه ای عمود بر آن یا محور xها زاویه theta بسازد را حساب کنیم. ضوابط المان مذکور واحد فرض نمیشود قبل از هرچیز معادلات تعادل را

$$\sum F_x = 0$$

$$\sum F_y = 0$$

می نویسیم

$$\begin{cases} P_{nx} \cdot dl = \sigma_x \cdot dy + \tau_{yx} \cdot dx \\ P_{ny} \cdot dl = \sigma_y \cdot dx + \tau_{xy} \cdot dy \end{cases} \quad (1-2)$$

فقط با توجه به زاویه θ و در سمت OAB خواهیم داشت

$$dx = dl \cdot \sin \theta$$

$$dy = dl \cdot \cos \theta$$

و با جایگزینی آنها در رابطه (1-2) خواهیم داشت

$$\begin{cases} P_{nx} \cdot dl = \sigma_x \cdot dl \cdot \cos \theta + \tau_{yx} \cdot dl \cdot \sin \theta \\ P_{ny} \cdot dl = \sigma_y \cdot dl \cdot \sin \theta + \tau_{xy} \cdot dl \cdot \cos \theta \end{cases}$$

$$\begin{cases} P_{nx} = \sigma_x \cdot \cos \theta + \tau_{yx} \cdot \sin \theta \\ P_{ny} = \sigma_y \cdot \sin \theta + \tau_{xy} \cdot \cos \theta \end{cases} \quad (1-4)$$

مؤلفه های قائم واقعی بردار تنش در صفحه مورد نظر یعنی σ و τ را می توان با تجزیه بردارهای P_{nx} و P_{ny} در امتداد صفحه و امتداد قائم بر آن درست آورد و آنها را با هم جمع کرده

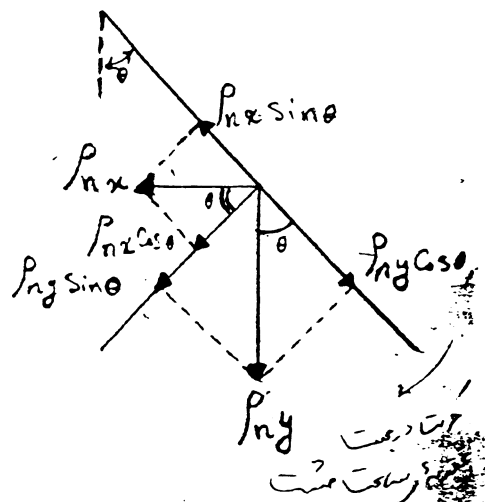
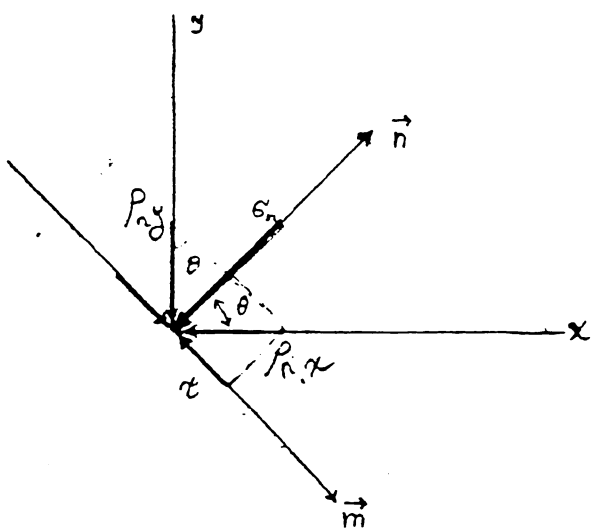

نسبت
 θ
یا

$$\begin{cases} \sigma = \int n_x \cos \theta + \int n_y \cdot \sin \theta \\ \tau = \int n_y \cdot \cos \theta - \int n_x \cdot \sin \theta \end{cases} \quad (1-9)$$

حالا به جای n_x و n_y در رابطه (1-9) از رابطه (1-4) قرار می‌دهیم.

$$\begin{cases} \sigma = (\sigma_x \cdot \cos \theta + \tau_{yx} \cdot \sin \theta) \cdot \cos \theta - (\sigma_y \cdot \sin \theta + \tau_{xy} \cdot \cos \theta) \cdot \sin \theta \\ \tau = (\sigma_y \cdot \sin \theta + \tau_{xy} \cdot \cos \theta) \cdot \cos \theta - (\sigma_x \cdot \cos \theta + \tau_{yx} \cdot \sin \theta) \cdot \sin \theta \end{cases}$$

$$\begin{cases} \sigma = \sigma_x \cos^2 \theta + \tau_{yx} \sin \theta \cdot \cos \theta + \sigma_y \sin^2 \theta + \tau_{xy} \sin \theta \cos \theta \\ \tau = \sigma_y \sin \theta \cdot \cos \theta + \tau_{xy} \cos^2 \theta - \sigma_x \cos \theta \sin \theta - \tau_{yx} \sin^2 \theta \end{cases}$$

$$\begin{cases} \sigma = \sigma_x \cdot \cos^2 \theta + \sigma_y \sin^2 \theta + \tau_{yx} \sin \theta \cdot \cos \theta + \tau_{xy} \sin \theta \cos \theta \\ \tau = (\sigma_y - \sigma_x) \sin \theta \cdot \cos \theta + \tau_{xy} \cos^2 \theta - \tau_{yx} \sin^2 \theta \end{cases}$$

و از آنجا که $\tau_{xy} = \tau_{yx}$ و بر طبق روابط مثلثاتی:

$$\begin{cases} \cos^2 \theta - \sin^2 \theta = \cos 2\theta \\ \sin 2\theta = 2 \sin \theta \cos \theta \end{cases}$$

حواصم راست:

$$\begin{cases} \sigma = \sigma_x \cos^2 \theta + \sigma_y \sin^2 \theta + 2 \tau_{xy} \sin \theta \cos \theta \\ \tau = \frac{1}{2} (\sigma_y - \sigma_x) \sin 2\theta + \tau_{xy} (\cos^2 \theta - \sin^2 \theta) \end{cases}$$

$$\begin{cases} \sigma = \sigma_x \cos^2 \theta + \sigma_y \sin^2 \theta + \tau_{xy} \sin 2\theta \\ \tau = \frac{1}{2} (\sigma_y - \sigma_x) \sin 2\theta + \tau_{xy} \cos 2\theta \end{cases} \quad (1-9)$$

در این ترتیب تنش عمای قائم در برشی مؤثر در صفحه مورد نظر بدست می‌آید.

این سرنگ را می توان به یک صورت دیگر حل کرد. فرض کنیم که محورهای مختصات را بصورت
 نحون لقمه c به اندازه زاویه θ دوران داده ایم. در این حالت در دستگاه مختصات جدید
 $x'y'$ مقادیر σ'_x و σ'_y مساوی مقادیر σ_x و σ_y بدست آمده در رابطه فوق خواهند
 بود یعنی:

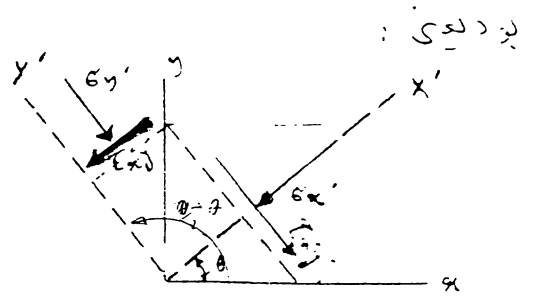
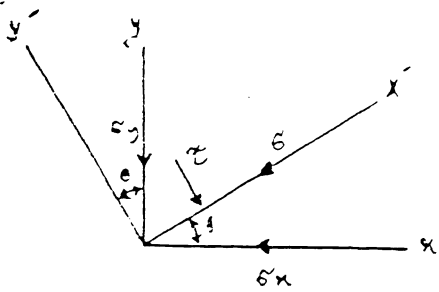

$$\begin{cases} \sigma'_x = \sigma_x \cos^2 \theta + \sigma_y \sin^2 \theta + \tau_{xy} \sin 2\theta \\ \sigma'_y = \sigma_x \sin^2 \theta + \sigma_y \cos^2 \theta - \tau_{xy} \sin 2\theta \\ \tau'_{xy} = \frac{1}{2} (\sigma_y - \sigma_x) \sin 2\theta + \tau_{xy} \cos 2\theta \end{cases}$$

$$\sin 2(\theta + \frac{\pi}{2}) = -\sin 2\theta$$

برای بدست آوردن مقدار σ'_y کافی است که معادله مربوط به σ'_x به جای زاویه θ مقدار

~~$(\theta + \frac{\pi}{2})$~~ را قرار دهیم در این صورت خواهیم داشت: ~~$\sin 2(\theta + \frac{\pi}{2}) = -\sin 2\theta$~~

$$\sigma'_x = \sigma_x \cos^2 \theta + \sigma_y \sin^2 \theta + \tau_{xy} \sin 2\theta$$

$$\sigma'_y = \sigma_x \cos^2 (\theta + \frac{\pi}{2}) + \sigma_y \sin^2 (\theta + \frac{\pi}{2}) + 2 \tau_{xy} \sin (\theta + \frac{\pi}{2}) \cos (\theta + \frac{\pi}{2})$$

$$\begin{cases} \sin (\frac{\pi}{2} + \alpha) = \cos \alpha \\ \cos (\frac{\pi}{2} + \alpha) = -\sin \alpha \end{cases} \quad \text{با توجه به روابط:}$$

$$\Rightarrow \sigma'_y = \sigma_x \sin^2 \theta + \sigma_y \cos^2 \theta - 2 \tau_{xy} \sin \theta \cos \theta$$

$$\sigma'_y = \sigma_x \sin^2 \theta + \sigma_y \cos^2 \theta - \tau_{xy} \sin 2\theta$$

حال اگر چنانچه مقادیر بدست آمده برای σ'_x و σ'_y را طرف به طرف جمع کنیم خواهیم

$$\sigma'_x + \sigma'_y = \sigma_x (\sin^2 \theta + \cos^2 \theta) + \sigma_y (\sin^2 \theta + \cos^2 \theta) \quad \text{داست:}$$

$$\rightarrow \sigma'_x + \sigma'_y = \sigma_x + \sigma_y$$

یعنی مجموع تنش های قائم در اطراف یک نقطه با تغییر جهت صفحه مورد نظر ثابت میماند.

حال با استفاده از روابط مبدائی زیر روابط مربوطه σ_x' و σ_y' ، امیوان به صورت ساده‌تری

$$\cos^2 \theta = \frac{1 + \cos 2\theta}{2}$$

در آورد.

$$\sin^2 \theta = \frac{1 - \cos 2\theta}{2}$$

$$\begin{cases} \sigma_x' = \sigma_x \left(\frac{1 + \cos 2\theta}{2} \right) - \sigma_y \left(\frac{1 - \cos 2\theta}{2} \right) + \tau_{xy} \sin 2\theta \\ \sigma_y' = \sigma_x \left(\frac{1 - \cos 2\theta}{2} \right) + \sigma_y \left(\frac{1 + \cos 2\theta}{2} \right) - \tau_{xy} \sin 2\theta \end{cases}$$

$$\begin{cases} \sigma_x' = \frac{\sigma_x}{2} + \frac{\sigma_x}{2} \cdot \cos 2\theta + \frac{\sigma_y}{2} - \frac{\sigma_y}{2} \cdot \cos 2\theta + \tau_{xy} \sin 2\theta \\ \sigma_y' = \frac{\sigma_x}{2} - \frac{\sigma_x}{2} \cdot \cos 2\theta + \frac{\sigma_y}{2} + \frac{\sigma_y}{2} \cdot \cos 2\theta - \tau_{xy} \sin 2\theta \end{cases}$$

$$\begin{cases} \sigma_x' = \frac{1}{2} (\sigma_x + \sigma_y) + \frac{1}{2} (\sigma_x - \sigma_y) \cos 2\theta + \tau_{xy} \sin 2\theta \\ \sigma_y' = \frac{1}{2} (\sigma_x + \sigma_y) - \frac{1}{2} (\sigma_x - \sigma_y) \cos 2\theta - \tau_{xy} \sin 2\theta \end{cases}$$

روابط σ_m
 σ_1 و σ_2 بر حسب
 σ_x و σ_y

Principal Stresses

تنش‌های اصلی و جهت آنها

حال اگر از روابط مربوطه $\sigma_x' = \sigma$ نسبت به θ مشتق گرفته و آنرا مساوی صفر قرار دهیم
 معادله‌ی از θ را که باعث می‌شود σ به ازای آن Max یا Min شود برست خواهیم آورد.

$$\frac{\partial \sigma_x'}{\partial \theta} = -2 \times \frac{1}{2} (\sigma_x - \sigma_y) \sin 2\theta + 2 \tau_{xy} \cos 2\theta = 0$$

طرفین را بر $\cos 2\theta$ تقسیم میکنیم

$$-(\sigma_x - \sigma_y) \frac{\sin 2\theta}{\cos 2\theta} + 2 \tau_{xy} \frac{\cos 2\theta}{\cos 2\theta} = 0$$

$$-(\sigma_x - \sigma_y) \tan 2\theta + 2 \tau_{xy} = 0 \Rightarrow \tan 2\theta = \frac{2 \tau_{xy}}{\sigma_x - \sigma_y}$$

$$\Rightarrow 2\theta = \text{Arc } \tan \frac{2 \tau_{xy}}{\sigma_x - \sigma_y}$$

$$\rightarrow \theta = \frac{1}{2} \text{ARC} \tan \left[\frac{2 \tau_{xy}}{\sigma_x - \sigma_y} \right] + k \cdot 90^\circ \Rightarrow k = 0, 1, 2$$

برای بردار واحد \vec{n} چهار جهت معین وجود دارد که دو بردار عمود هستند. که بردار
تشن σ_n مؤلف برداری ندارد. این جهت ها را جهت های اصلی

(principal Directions) گویند. و تشن های مؤثر در این جهت ها را تشن
های اصلی (Principal Stresses) گویند. یعنی برش ها در این جهت ها

حال اگر مقادیر بدست آمده برای θ را از رابطه فوق در معادله مربوطه τ'_{xy} قرار دهیم
خواهیم دید که به ازای آن $\tau'_{xy} = 0$ می شود. یعنی اولاً زوایای وجود دارد که به ازای آن
تشن های قائم مؤثر بر صفحه مورد نظر ماکزیمم و یا مینیمم می شود. و از طرف دیگر در صفحاتی
که تشن قائم σ ماکزیمم و یا مینیمم می شود تشن های برش صفر می شود. چنین صفحاتی را
صفحات اصلی تشن گویند.

$$\tan 2\theta = \frac{2 \tau_{xy}}{\sigma_x - \sigma_y} \Rightarrow \tau_{xy} = \left(\frac{\sigma_x - \sigma_y}{2} \right) \tan 2\theta$$

$$\tau'_{xy} = -\frac{1}{2} (\sigma_x - \sigma_y) \sin 2\theta + \tau_{xy} \cos 2\theta$$

$$\tau'_{xy} = -\frac{1}{2} (\sigma_x - \sigma_y) \sin 2\theta + \left(\frac{\sigma_x - \sigma_y}{2} \right) \tan 2\theta \cdot \cos 2\theta$$

$$\tau'_{xy} = -\frac{1}{2} (\sigma_x - \sigma_y) \sin 2\theta + \frac{1}{2} (\sigma_x - \sigma_y) \sin 2\theta = 0$$

$$\Rightarrow \tau'_{xy} = 0$$

یعنی بر صفحه ای که σ ماکزیمم است و یا مینیمم، تشن برش (τ) وجود ندارد. این صفحات
را صفحات اصلی تشن و یا جهات اصلی (θ_1, θ_2) و تشن های مؤثر بر این صفحات را تشن های
اصلی میگویند. و آنها را با σ_1 و σ_2 نشان میدهند.

همانطور که قبلاً به تفصیل گفته شد:

با استفاده از حالت تعادل یک جسم مثلث شکل مستطون ثابت شد که اگر σ_x ، σ_y ، τ_{xy} را داشته باشیم میتوانیم مقادیر تنش های مؤثر در هر نقطه از صفحه جسم را که عمود بر آن با محور صفحات ox زاویه θ می سازد را از روابط زیر بدست آوریم.

$$\begin{bmatrix} \sigma_{x'} \\ \sigma_{y'} \\ \tau_{x'y'} \end{bmatrix} = \begin{bmatrix} \cos^2 \theta & \sin^2 \theta & \sin 2\theta \\ \sin^2 \theta & \cos^2 \theta & -\sin 2\theta \\ -\frac{1}{2} \sin 2\theta & \frac{1}{2} \sin 2\theta & \cos 2\theta \end{bmatrix} \begin{bmatrix} \sigma_x \\ \sigma_y \\ \tau_{xy} \end{bmatrix}$$

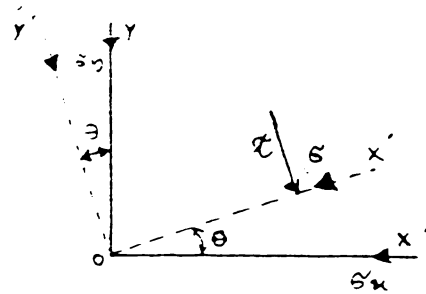

$$\begin{bmatrix} \sigma_{x'} \\ \sigma_{y'} \\ \tau_{x'y'} \end{bmatrix} = A \begin{bmatrix} \sigma_x \\ \sigma_y \\ \tau_{xy} \end{bmatrix}$$

و بصورت دیگر خواهیم داشت:

$$\sigma_{x'} = \frac{1}{2} (\sigma_x + \sigma_y) + \frac{1}{2} (\sigma_x - \sigma_y) \cos 2\theta + \tau_{xy} \sin 2\theta$$

$$\sigma_{y'} = \frac{1}{2} (\sigma_x + \sigma_y) - \frac{1}{2} (\sigma_x - \sigma_y) \cos 2\theta - \tau_{xy} \sin 2\theta$$

$$\tau_{x'y'} = \frac{1}{2} (\sigma_y - \sigma_x) \sin 2\theta + \tau_{xy} \cos 2\theta$$

$$\tan 2\theta = \frac{2\tau_{xy}}{\sigma_x - \sigma_y} \quad \text{رابطه استاندارد از رابطه ۲}$$

بنابراین مقداری از θ وجود دارد که به ازای آن در محور $x'o'y'$ تنش برشی صفر می شود. این محورها را محورها اصلی تنش می گویند و با σ_1 و σ_2 نشان می دهند.

مقدار $\tan 2\theta$ از قبل برابر است با

$$\sin 2\theta = \pm \left[1 + \cot^2 2\theta \right]^{-\frac{1}{2}} = \pm \tau_{xy} \left[\tau_{xy}^2 + \frac{1}{4} (\sigma_x - \sigma_y)^2 \right]^{-\frac{1}{2}}$$

$$\cos 2\theta = \pm \left[1 + \cot^2 2\theta \right]^{-\frac{1}{2}} = \pm \frac{1}{2} (\sigma_x - \sigma_y) \left[\tau_{xy}^2 + \frac{1}{4} (\sigma_x - \sigma_y)^2 \right]^{-\frac{1}{2}}$$

اگر مقادیر فوق را در معادله ۱ قرار دهیم:

$$\sigma_{x'} = \frac{1}{2} (\sigma_x + \sigma_y) + \frac{1}{2} (\sigma_x - \sigma_y) \cos 2\theta + \tau_{xy} \sin 2\theta$$

$$\sigma_{x'} = \frac{1}{2} (\sigma_x + \sigma_y) \pm \left[\tau_{xy}^2 + \frac{1}{4} (\sigma_x - \sigma_y)^2 \right]^{1/2}$$

معادله $\sigma_{x'}$ نیز نتایج مشابهی در نتیجه فوق خواهد داشت. بنابراین دو معادله معادل را بالا ($\sigma_{x'}$) به ما دو معادله تنش اصلی را می‌دهد یعنی:

$$\sigma_1 > \sigma_2$$

$$\sigma_1 = \frac{1}{2} (\sigma_x + \sigma_y) + \left[\tau_{xy}^2 + \frac{1}{4} (\sigma_x - \sigma_y)^2 \right]^{1/2} = \frac{1}{2} (\sigma_x + \sigma_y) + \frac{1}{2} \sqrt{(\sigma_x - \sigma_y)^2 + 4\tau_{xy}^2}$$

*

$$\sigma_2 = \frac{1}{2} (\sigma_x + \sigma_y) - \left[\tau_{xy}^2 + \frac{1}{4} (\sigma_x - \sigma_y)^2 \right]^{1/2} = \frac{1}{2} (\sigma_x + \sigma_y) - \frac{1}{2} \sqrt{(\sigma_x - \sigma_y)^2 + 4\tau_{xy}^2}$$

معمولاً محورهای OX و OY را مطابق بر تنش‌های اصلی ماکزیمم و مینیوم انتخاب می‌کنند. در چنین حالتی خواهیم داشت:

$$\begin{cases} \sigma = \sigma_1 \cos^2 \theta + \sigma_2 \sin^2 \theta = \frac{1}{2} (\sigma_1 + \sigma_2) + \frac{1}{2} (\sigma_1 - \sigma_2) \cos 2\theta \\ \tau = -\frac{1}{2} (\sigma_1 - \sigma_2) \sin 2\theta \end{cases}$$

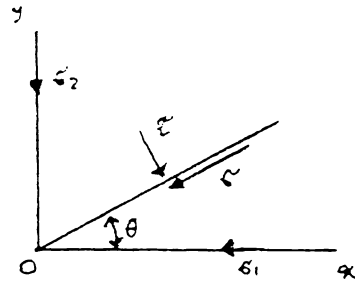
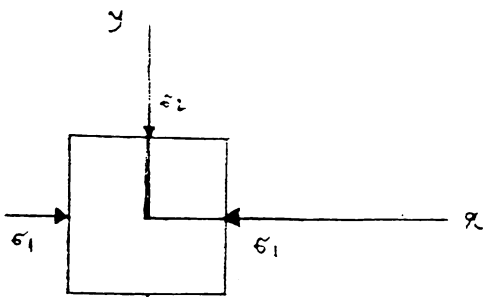

یعنی با در دست داشتن تنش‌های اصلی می‌توانیم تنش‌های موثر بر صفحات مختلف را حساب کنیم.

حال اگر در اینجا بالا فرض کنیم:

$$\begin{cases} \frac{\sigma_1 + \sigma_2}{2} = a \\ \frac{\sigma_1 - \sigma_2}{2} = b \end{cases}$$

$$\begin{cases} \sigma = a + b \cos 2\theta \\ -\tau = b \sin 2\theta \end{cases} \Rightarrow \begin{cases} (\sigma - a) = b \cos 2\theta \\ (-\tau) = b \sin 2\theta \end{cases}$$

حال اگر معادله بالا را بتوانیم بر اساس σ و τ صریحاً برانیم خواهیم داشت:

$$(\sigma - a)^2 = b^2 \cos^2 2\theta$$

$$(-\tau)^2 = b^2 \sin^2 2\theta +$$

$$\frac{(\sigma - a)^2 + \tau^2 = b^2 (\sin^2 2\theta + \cos^2 2\theta) = b^2 \rightarrow \boxed{(\sigma - a)^2 + \tau^2 = b^2}}$$

حال اگر معادله فوق را با معادله دایره مداسیه کنیم

$$(\sigma - a)^2 + (\tau - b)^2 = R^2$$

درمیابیم که معادله فوق معادله دایره ای است که مختصات مرکز آن $a = \frac{1}{2}(\sigma_1 + \sigma_2)$

و شعاع آن $b = \frac{1}{2}(\sigma_1 - \sigma_2)$ میباشد. و مرکز آن بر روی محور σ ها قرار دارد.

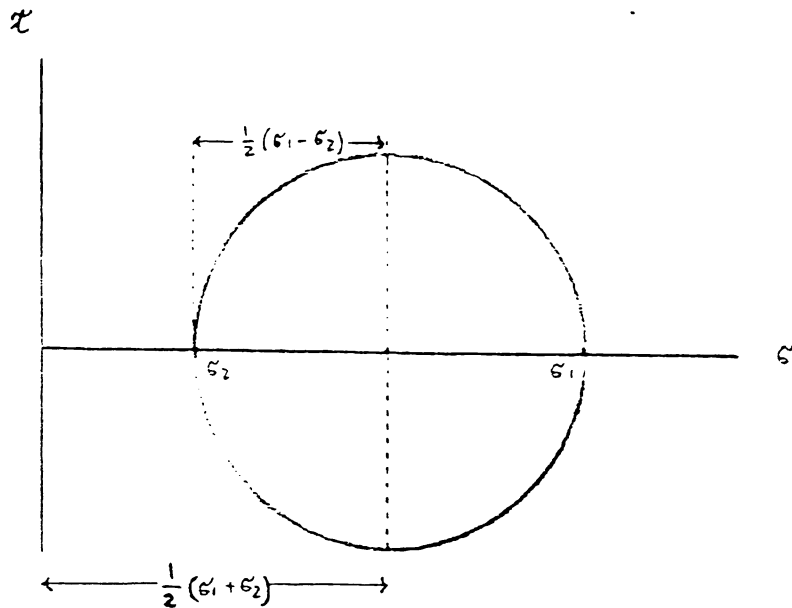

- این دایره که مکان هندسی نقاط (σ, τ) می باشد به اسم دایره موهر مشهور

است. که در سال 1882 توسط (OTTO MOHR) برای اولین بار ارائه شده

است و برای پیوست آوردن تست های موثر بر صفحات مختلف جسم از طریق ترسیم مورد استفاده

قرار می گیرد.

1- روش اول (Good man)

نحوه رسم دایره موهر

- 1- محورهای مختصات x و y را رسم کرده و نسبت را در جهت مثبت محورهای x و y موازات آن در x مثبت را به موازات y رسم میکنیم.
- 2- نقطه Q به مختصات $(6x, 2xy)$ را پیدا میکنیم
- 3- نقطه P به مختصات $(3x, -2xy)$ را رسم میکنیم. (نقطه P را قطب یا Pole میگویند)
- 4- نقطه C دایره محور x و در وسط PQ در نظر میگیریم.
- 5- دایره ای به مرکز C و شعاع CP رسم میکنیم.
- 6- از نقطه P خطی موازی ox' رسم میکنیم تا دایره را در نقطه L قطع کند. مختصات نقطه $L(6x', -2xy')$ میباشد.
- 7- از نقطه P خطی به موازات y' رسم میکنیم تا دایره را در نقطه M قطع کند. مختصات نقطه $M(6y', 2xy')$ است.

مثال: اگر $6x = 8$ و $6y = 3$ و $2xy = 2$ باشد مقادیر $6x'$ و $6y'$ و $2xy'$ را در جهت x' و y' پیدا کنید ($\theta = 10^\circ$)

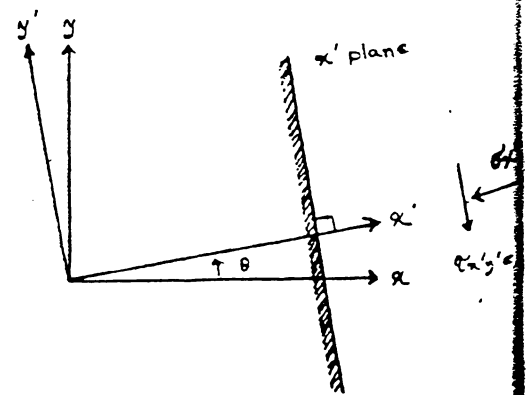
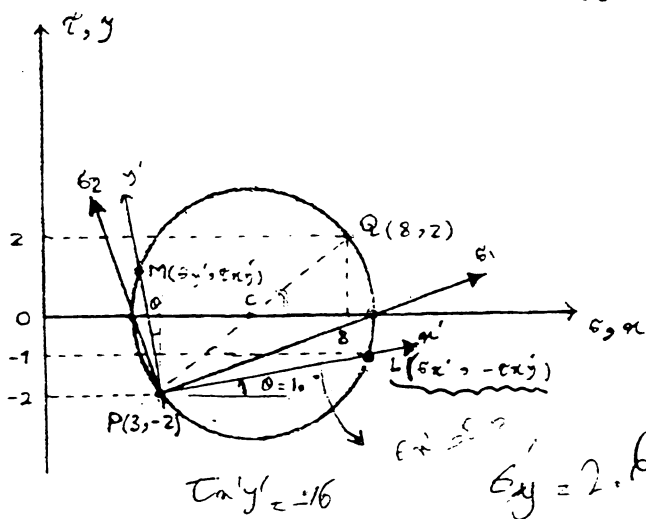

برای مقادیر معینی از θ مقدار $6x'$ مساوی صفر بوده و $6x'$ ماکزیمم یا معینی هم است.

حالت بود و در این حالت جهت اصلی (principal Directions)

تنش‌های قائم‌مربوط نیز تنش‌های اصلی ماکزیم σ_1 و مینیم σ_2 هستند

2 - روش دوم (Budavari)

روش تریسیمی تعیین تنش‌های مؤثر بر جسم با استفاده از دایره موهر صورت می‌گیرد. در این سیستم محورهای قائم واقعی σ - τ مورد استفاده قرار می‌گیرد. اگر چنانچه مقادیر عددی σ_1 و σ_2 جهت آنها مشخص باشد میتوان θ در σ مؤثر بر هر صفحه از جسم را در عمود بر آن با جهت مثبت θ زاویه θ بسیار را بدست آورد. برای این کار مقادیر σ_1 و σ_2 را روی محور (σ) جدا کرده و دایره‌ای به مرکز $\frac{1}{2}(\sigma_1 + \sigma_2)$ و به شعاع $\frac{1}{2}(\sigma_1 - \sigma_2)$ رسم می‌کنیم. دایره حاصل وضعیت تنش در اطراف نقطه مورد نظر را نشان می‌دهد. حال اگر خواهیم تنش‌های قائم و برشی مؤثر بر صفحه‌ای که عمود بر آن با θ زاویه θ بسیار را بدست آوریم کافی است از نقطه‌ای که مشخص کرده θ است خطی عمود بر محور σ رسم کنیم. حال حول نقطه σ_1 در جهت حرکت عقربه‌های ساعت یازده خطی را به اندازه زاویه θ دوران می‌دهیم تا دایره را در نقطه‌ای مثل N قطع کند. مساحت نقطه N مقدار تنش‌های قائم و برشی مؤثر بر صفحه مورد

مانند

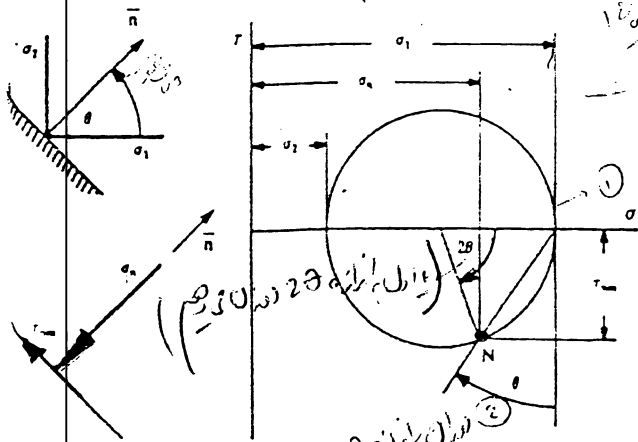

Mohr's representation of stress.

نظر را محدود می‌دهد. زاویه θ را در جهت عقربه‌های ساعت می‌گیریم. جهت برشی را در جهت عقربه‌های ساعت می‌گیریم.

وقتی که جهت و اندازه σ_1 و σ_2 مشخص باشد محاسبه σ_x و σ_y و τ_{xy} خیلی راحت خواهد بود.

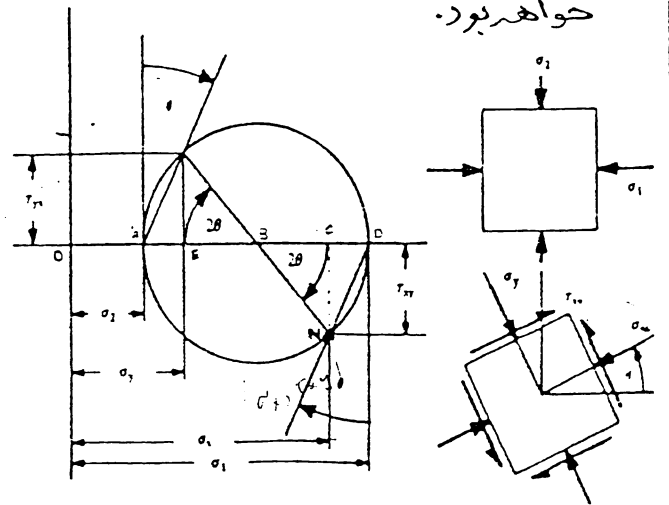

میتوان ثابت کرد که زاویه θ در محور مختصات نصف زاویه مورد نظر در دایره موهر است.

با توجه به شکل صفحه قبل و با استفاده از دایره موهر می‌توان روابط مربوطه را استخراج کرد. در زیر خیلی راحت بدست آورده با استفاده از شکل:

$$\epsilon_x = OC = OB + BC \quad , \quad OB = \frac{1}{2} (\epsilon_1 + \epsilon_2)$$

$$, \quad BC = BN \cos 2\theta = \frac{1}{2} (\epsilon_1 - \epsilon_2) \cos 2\theta$$

$$1 - \quad \epsilon_x = \frac{1}{2} (\epsilon_1 + \epsilon_2) + \frac{1}{2} (\epsilon_1 - \epsilon_2) \cos 2\theta \quad ?$$

$$\epsilon_y = OB - BC$$

$$2 - \quad \epsilon_y = \frac{1}{2} (\epsilon_1 + \epsilon_2) - \frac{1}{2} (\epsilon_1 - \epsilon_2) \cos 2\theta \quad ?$$

$$3 - \quad \epsilon_{xy} = -\frac{1}{2} (\epsilon_1 - \epsilon_2) \sin 2\theta = -CN \quad ?$$

با توجه به مثلث BCN خواهیم داشت:

$$\overline{BN}^2 = \overline{BC}^2 + \overline{CN}^2$$

$$\overline{BN}^2 = \left[\frac{1}{2} (\epsilon_x - \epsilon_y) \right]^2 + \left[-\epsilon_{xy} \right]^2 = \frac{1}{4} (\epsilon_x - \epsilon_y)^2 + \epsilon_{xy}^2$$

$$BN = BD = \frac{1}{2} \sqrt{(\epsilon_x - \epsilon_y)^2 + 4\epsilon_{xy}^2}$$

$$\begin{cases} \epsilon_1 = OB + BD = OB + BN = \frac{1}{2} (\epsilon_x + \epsilon_y) + \frac{1}{2} \sqrt{(\epsilon_x - \epsilon_y)^2 + 4\epsilon_{xy}^2} \\ \epsilon_2 = OB - BD = \frac{1}{2} (\epsilon_x + \epsilon_y) - \frac{1}{2} \sqrt{(\epsilon_x - \epsilon_y)^2 + 4\epsilon_{xy}^2} \end{cases}$$

$$\epsilon_{\max} = \frac{1}{2} (\epsilon_1 - \epsilon_2)$$

$$\epsilon_{\max} = \frac{1}{2} \sqrt{(\epsilon_x - \epsilon_y)^2 + 4\epsilon_{xy}^2}$$

$$\tan 2\theta = \tan \alpha = \frac{\epsilon_{xy}}{\frac{\epsilon_x - \epsilon_y}{2}} = \frac{2\epsilon_{xy}}{\epsilon_x - \epsilon_y}$$

با استفاده از روابط 1 و 2 این صفحه با روابط ϵ_x و ϵ_y حاصل از محاسبات قبلی می‌توان به این نتیجه رسید که زاویه‌های مورد نظر در دایره موهر دو برابر زاویه حقیقی است این مطلب را می‌توان با توجه به این که نقاط P و Q در روش Good man انتهای یک قطر دایره بوده و محضات این نقاط تنش‌های موثر بر دو صفحه عمود بر هم هستند نیز استنباط کرد. همچنین با بررسی توجه کردیم در دایره موهر جهت دوران نسبت به مرکز دایره در جهت حرکت عقربه‌های ساعت

است در صورتیکه درجه‌بندی جهت خلاف حرکت عقربه‌های ساعت است.

تغییر شکل در حالت کرنش در نمونه :

در طی حسی تحت تأثیر نیروهای خارجی جسم را سرد جسم جامد منور تغییر شکل پیدا می کند و گویند که این جسم در فرم شده و deformation پیدا کرده است. در اثر تغییر شکل نقاط موجود در داخل جسم نسبت به حالت اصلی خود تغییر مکان می دهند. در کل مؤلفه های تغییر مکان و جابجایی (displacement) را در راستای محورهای x, y, z با u, v, w نشان می دهند طبق فرم اعداد تغییر مکان (+) حرکت در جهت مثبت محور x را نشان می دهد.

از شکل های مختلف تغییر شکل عادی حالت ساده را در نظر می گیریم. اولاً اگر چنانچه نمونه استوانه ای شکل سگنی تحت تأثیر تنش فشاری P قرار گیرد، طول اولیه l_0 نمونه کوچک خواهد شد اگر طول جدید نمونه را با l نشان دهیم. تغییر طول نمونه $\Delta l = l_0 - l$ خواهد بود. تغییر حاصل در طول نمونه معمولاً بر اساس طول اصلی نمونه بیان می شود. یعنی :

$$\epsilon = \frac{l_0 - l}{l_0}$$

بنابراین ϵ مقدار افست استی طول نمونه در امتداد تنش قائم وارده می باشد. ϵ را کرنش نرمال (normal strain) گویند. وقتی که کاهش طول را نشان می دهد مثبت است.

(compressive strain) وقتی که افست استی طول را نشان می دهد منفی است (tensile strain)

قبول می شود. کرنش های قائم در راستای محورهای x, y, z و صورت $\epsilon_x, \epsilon_y, \epsilon_z$ نشان داده می شود.

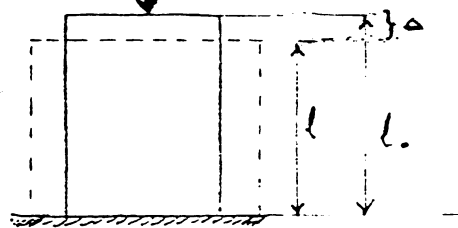

در حالت دوم بارگذاری حسی را در نظر بگیریم که فقط تحت تأثیر تنش های برشی (shearing stress) قرار گرفته باشد. در حین ایجاد تغییر شکل ضلع OB از جسم را اندازه $\frac{1}{2} \alpha$ در حول نقطه O دوران پیدا می کند. بنابراین $\frac{1}{2} \alpha$ نصف افست استی در مقدار زاویه قائمه α AB که

مبلغ σ_A و σ_B فشار را نشان میدهد. با در نظر گرفتن دوران زاویه ای θ نصف
 دیگر این زاویه قائمه $A\sigma B$ بدست می آید.

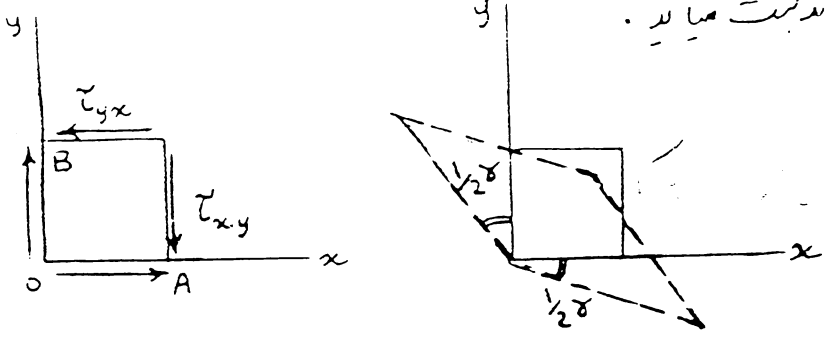

مقدار کل این زاویه قائمه توسط تنش های برشی مؤثر بر جسم موجود آمده و درجهش علت آنرا
 کرنش برشی (shearing strain) می نامند. وقتی که مقدار این زاویه
 نشان میدهد (+) و اگر کاهش زاویه را نشان دهد (-) در نظر گرفته می شود. که بر حسب
 in/in و یا رادیان اندازه گیری می شود (یک رادیان معادل 57.3 درجه می باشد)
 تصور کنی کرنش برشی γ_{nm} مقدار انحراف از زاویه قائمه بین دو بردار واحد \vec{n} و \vec{m} که
 در حالت اولیه با محور x همبسته زاویه ای θ و $\theta + 90$ می باشد اندازه نشان میدهد.
 مقدار کرنشهای ϵ_x و ϵ_y معمولاً خیلی کوچک بوده و درجهش علت حاصل ضرب و
 توان دوم آنها را در محاسبات نادیده می گیرند.

روابط این تنش - کرنش و کرنش های اصلی -

رابطه بین کرنش های ϵ_x ، ϵ_y و γ_{xy} و مقدار کرنش های حاصل در یک صفحه را می توان
 مشخص شده و مقدار کرنش در آن صفحه ϵ_n نامیده می شود که صورت زیر می باشد.

$$\begin{cases} \epsilon_n = \epsilon_x \cos^2 \theta + \epsilon_y \sin^2 \theta + \gamma_{xy} \sin \theta \cos \theta \\ \gamma_{nm} = (\epsilon_y - \epsilon_x) \sin 2\theta + \gamma_{xy} \cos 2\theta \end{cases} \quad (1-20)$$

$$\begin{cases} \sigma_n = \sigma_x \cos^2 \theta + \sigma_y \sin^2 \theta + 2 \tau_{xy} \sin \theta \cos \theta \\ \tau_{nm} = \frac{1}{2} (\sigma_y - \sigma_x) \sin 2\theta + \tau_{xy} \cos 2\theta \end{cases} \quad (1-9)$$

می توان گفت که در این روابط بر ترتیب

$\frac{\sigma_x}{2}$ ، ϵ_x ، τ_{xy} ، σ_y ، ϵ_y ، $\frac{\sigma_y}{2}$ با σ_n ، τ_{nm} ، ϵ_n و $\frac{\gamma_{nm}}{2}$

مطابقت دارند بنابراین می توان روابط حاصل برای ϵ_{nm} و σ_n را برای کرنش با جایگذاری ϵ_n با ϵ_{nm} و σ_n با $\frac{1}{2} \sigma_{nm}$ مورد استفاده قرار داد و همچنین می توان سیم گیری کرد که حالت کرنش در یک نقطه را می توان با استفاده از دایره موهم در محورهای $\epsilon - \frac{1}{2} \sigma$ نشان داد.

در نتیجه تقاطع این دایره ها می توان روابط معادلات خود را هم در اطراف نقطه نقطه پیدا کرد و هر یک در این امتداد کرنش های برشی صاف باشد، جهات فرورد را جهات اصلی کرنش (Principal strain direction) و کرنش های نرمال موثر در صفحات فرورد را کرنش های اصلی (Principal strain) گویند. ϵ_1, ϵ_2 یا توهم به یک θ می توان معادلات زیر را برای کرنش نوشت.

$$\operatorname{tg} 2\theta = \frac{\sigma_{xy}}{(\epsilon_x - \epsilon_y)}$$

$$\epsilon_1 = \frac{1}{2} (\epsilon_x + \epsilon_y) + \frac{1}{2} \sqrt{(\epsilon_x - \epsilon_y)^2 + \sigma_{xy}^2}$$

$$\epsilon_2 = \frac{1}{2} (\epsilon_x + \epsilon_y) - \frac{1}{2} \sqrt{(\epsilon_x - \epsilon_y)^2 + \sigma_{xy}^2}$$

$$\epsilon_n = \epsilon_1 \cos^2 \theta + \epsilon_2 \sin^2 \theta = \frac{1}{2} (\epsilon_1 + \epsilon_2) + \frac{1}{2} (\epsilon_1 - \epsilon_2) \cos 2\theta$$

$$\sigma_{nm} = - (\epsilon_1 - \epsilon_2) \sin 2\theta$$

$$\epsilon_1 + \epsilon_2 = \epsilon_x + \epsilon_y$$

مثال: حالت کرنش در یک نقطه توسط مولفه کرنش زیر تعریف شده است. جهت و مقدار کرنش های اصلی را حساب کرده و دایره موهم مربوطه را رسم کنید.

$$\epsilon_x = 4,15 \times 10^{-6} \quad \epsilon_y = 1,74 \times 10^{-6} \quad \sigma_{xy} = -3,3 \times 10^{-6}$$

$$\operatorname{tg} 2\theta = \frac{\sigma_{xy}}{\epsilon_x - \epsilon_y} \Rightarrow \theta = \frac{1}{2} \operatorname{arc} \operatorname{tg} \frac{\sigma_{xy}}{\epsilon_x - \epsilon_y} = \frac{-3,3}{4,15 - 1,74} = -26,92^\circ$$

$$\epsilon_{1,2} = \frac{1}{2} (\epsilon_x + \epsilon_y) \pm \frac{1}{2} \sqrt{(\epsilon_x - \epsilon_y)^2 + \sigma_{nm}^2}$$

$$= \left[\frac{1}{2} (4,15 + 1,74) \pm \sqrt{(4,15 - 1,74)^2 + (-3,3)^2} \right] \times 10^{-6} = [2,945 \pm \sqrt{4,175 \times 10^{-12}}] \times 10^{-6}$$

$$\epsilon_1 = 6,95 \times 10^{-6} \quad \epsilon_2 = -1,06 \times 10^{-6}$$

بقیه را در صفحه بعد

$$\epsilon_1 = 4,988 \times 10^{-6} \quad \epsilon_2 = 1,901 \times 10^{-6}$$

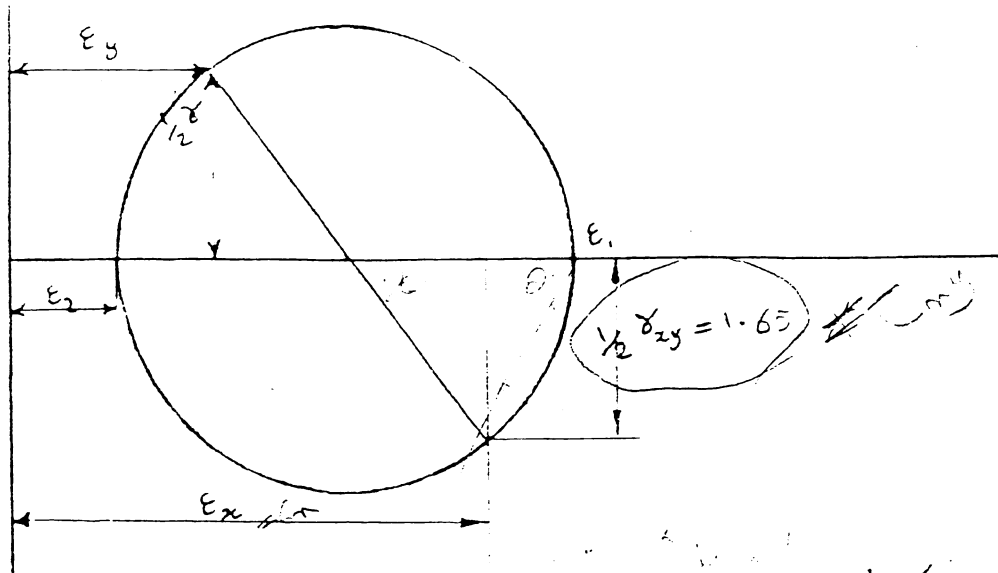

سؤال: مؤلفه‌های کرنشی ϵ_x و ϵ_y و مقدار تغییر شکل (deformation) حاصل در جسم مستطی زیر را پیدا کنید.

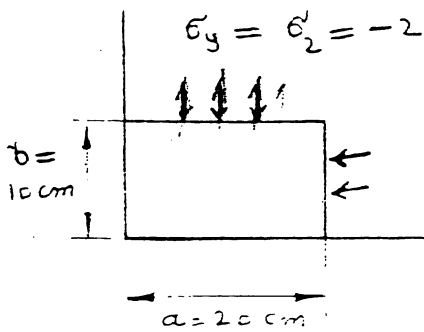

$$\sigma_y = \sigma_2 = -200 \text{ kPa}$$

$$\sigma_x = \sigma_1 = 300 \text{ kPa}$$

$$\nu = 0.25$$

$$E = 50 \text{ GPa}$$

$$\epsilon_x = \epsilon_1 = \frac{1}{E} (\sigma_1 - \nu \sigma_2) = \frac{1}{50 \times 10^9} (300 - 0.25(-200)) \times 10^3 = 7 \times 10^{-6}$$

$$\epsilon_y = \epsilon_2 = \frac{1}{E} (\sigma_2 - \nu \sigma_1) = \frac{1}{50 \times 10^9} (-200 - 0.25 \times 300) \times 10^3 = -3.3 \times 10^{-6}$$

$$\Delta a = \epsilon_x \cdot a = 7 \times 10^{-6} \times 0.2 = 1.4 \times 10^{-6} \text{ m}$$

$$\Delta b = \epsilon_y \cdot b = -3.3 \times 10^{-6} \times 0.1 = -0.33 \times 10^{-6} \text{ m}$$

$$\tau_{xy} = G \cdot \gamma_{xy} \quad , \quad \tau_{yz} = G \cdot \gamma_{yz} \quad , \quad \tau_{zx} = G \cdot \gamma_{zx}$$

$$\epsilon_x = \frac{1}{E} [(\sigma_x - \nu(\sigma_y + \sigma_z))]$$

$$\epsilon_y = \frac{1}{E} [(\sigma_y - \nu(\sigma_x + \sigma_z))]$$

$$\epsilon_z = \frac{1}{E} [(\sigma_z - \nu(\sigma_x + \sigma_y))]$$

$$G = \frac{E}{2(1+\nu)}$$

$$\gamma_{xy} = \frac{1}{G} \cdot \tau_{xy} \quad , \quad \gamma_{yz} = \frac{1}{G} \cdot \tau_{yz} \quad , \quad \gamma_{zx} = \frac{1}{G} \cdot \tau_{zx}$$

حالت کرنش صفحه‌ای (Plane strain)

در حالت کرنش صفحه‌ای، تغییرات در طول در سه جهت x، y و z رخ می‌دهد. کرنش در جهت z صفر است.

در این حالت کرنش در جهت z صفر است. کرنش در جهت x و y با کرنش در جهت z در رابطه قرار می‌گیرد.

$$\epsilon_z = \nu(\sigma_x + \sigma_y) \quad (\epsilon_z = 0) \quad \text{در این حالت کرنش در جهت z صفر است}$$

$$\epsilon_x = \frac{1}{E} [(1-\nu^2)\sigma_x - \nu(1+\nu)\sigma_y]$$

$$\epsilon_y = \frac{1}{E} [(1-\nu^2)\sigma_y - \nu(1+\nu)\sigma_x]$$

$$\epsilon_x = \frac{\sigma_x}{E} - \frac{\nu(\sigma_x + \sigma_y)}{E} = 0 \quad (1)$$

کرنش حجمی (Volumetric strain)

$$e = \frac{\Delta v}{v} = \frac{v_1 - v}{v} \quad \text{حجم اولیه } v \quad \text{حجم نهایی } v_1$$

طول اضلاع در جهات x، y و z به ترتیب l_x ، l_y و l_z است.

$$v = l_x \cdot l_y \cdot l_z$$

$$v_1 = (l_x + \Delta l_x)(l_y + \Delta l_y)(l_z + \Delta l_z)$$

$$\epsilon_x = \frac{\Delta l_x}{l_x} \quad , \quad \epsilon_y = \frac{\Delta l_y}{l_y} \quad , \quad \epsilon_z = \frac{\Delta l_z}{l_z}$$

$$e = \frac{\Delta v}{v} = \frac{v_1 - v}{v} = \frac{(l_x + \Delta l_x)(l_y + \Delta l_y)(l_z + \Delta l_z) - (l_x \cdot l_y \cdot l_z)}{l_x \cdot l_y \cdot l_z}$$

$$e = \frac{(l_x + \Delta l_x)(l_y + \Delta l_y)(l_z + \Delta l_z)}{l_x \cdot l_y \cdot l_z} - 1$$

$$e = (1 + \epsilon_x)(1 + \epsilon_y)(1 + \epsilon_z) - 1$$

$$\Rightarrow e = (1 + \epsilon_y + \epsilon_x + \epsilon_z) (1 + \epsilon_z) - 1 = 1 + \epsilon_y + \epsilon_z + \epsilon_z - 1$$

$$\Rightarrow e = \epsilon_x + \epsilon_y + \epsilon_z$$

Rock Burst

Strain Energy

انرژی کرنشی

دستی حساسی الاستیک تحت تنشهای مختلف قسمه کرد تا شکل یافته دکار انجام شده صورت انرژی کرنشی در آن ذخیره می شود. برای محاسبه این انرژی قسمه من کنید که یک المان مکعبی شکل با حجم واحد تحت تأثیر تنش σ در یک وجه آن قسمه گرفته، چون وجه واحد است بنا بر این σ و نیرو از نظر مقدار دارای دارند و مقدار تغییر شکل $d\epsilon$ می باشد. کار انجام شده، عبارت است از:

$$w = \int_0^{\epsilon} \sigma \cdot d\epsilon \quad (\text{strain energy density})$$

انرژی ذخیره شده در جسم w عبارت است از سطح زیر منحنی تا مقدار معین ϵ

$$w = \frac{1}{2} \sigma \cdot \epsilon$$

در مورد یک جسم الاستیک خطی:

$$w = \frac{1}{2} (\sigma_1 \epsilon_1 + \sigma_2 \epsilon_2 + \sigma_3 \epsilon_3)$$

و در حالت بارگذاری سه محوری

w را همچنین می توانیم از رابطه زیر بر حسب $\sigma_x, \sigma_y, \sigma_z, \tau_{xy}, \tau_{yz}, \tau_{zx}$ بدست آوریم

$$w = \frac{1}{2} (\sigma_x \epsilon_x + \sigma_y \epsilon_y + \sigma_z \epsilon_z + \tau_{xy} \cdot \gamma_{xy} + \tau_{yz} \cdot \gamma_{yz} + \tau_{zx} \cdot \gamma_{zx})$$

انرژی کرنشی کل یا انتگرال گیری از رابطه density انرژی بدست می آید.

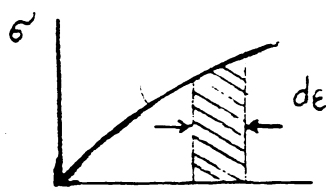

مثال: مقدار حداکثر انرژی کرنشی با زاویه θ و همچنین مقدار کل انرژی ذخیره شده ممکن را بدی توان در

یک نمونه سنگی ذخیره نمود بدست آورد. جسم تحت تأثیر فشار یک محوری تا مرز الاستیک 100 MPa

قسمه گرفته و $E = 70 \text{ GPa}$. نمونه استوانه ای در نقطه 5.5 cm و طول 11 cm است.

برای محاسبه انرژی، اول باستی مقدار کرنش حاصل را بدست آورد.

$$\sigma = E \cdot \epsilon \rightarrow \epsilon = \frac{\sigma}{E} = \frac{100 \times 10^6}{70 \times 10^9} = 1.43 \times 10^{-3}$$

$$w = \frac{1}{2} \sigma \cdot \epsilon = \frac{1}{2} 100 \times 10^6 \times 1.43 \times 10^{-3} = 71.5 \text{ KJ/m}^3$$

$$Q = V \times w = \frac{0.055^2 \cdot \pi}{4} \times 0.11 \times 71.50 \times 10^3 = 0.02 \text{ KJ}$$

مقدار انرژی ذخیره در نمونه.

elastic

inelastic

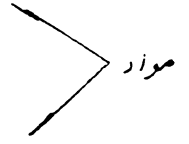

$$\sigma_z = E \cdot \epsilon_z$$

= normal stress $\left[\frac{\text{force}}{\text{area}} \right]$

= elastic modulus $\left[\frac{\text{force}}{\text{area}} \right]$

$\epsilon = \text{strain} = \frac{\Delta l}{l}$ (بدون بُعد)

Poisson's Ratio (ν) = $\frac{\text{کرنش جانبی}}{\text{کرنش طولی}}$

$$\epsilon_x = -\nu \cdot \frac{\sigma_z}{E} \quad \epsilon_y = -\nu \frac{\sigma_z}{E}$$

برای بارگذاری در امتداد z : $\sigma_x = \sigma_y = 0$

$$\tau_{yx} = G \cdot \gamma_{yx}$$

$G = \text{shear modulus Rigidity}$

برای یک جسم انزو تروپ، الاستیک نیمه فشریب و پور دار

$$E = 2G(1+\nu)$$

$$G = \frac{E}{2(1+\nu)}$$

در حالت بارگذاری نیمه محوری:

$$\epsilon_x = \frac{1}{E} [\sigma_x - \nu(\sigma_y + \sigma_z)]$$

$$\epsilon_y = \frac{1}{E} [\sigma_y - \nu(\sigma_x + \sigma_z)]$$

$$\epsilon_z = \frac{1}{E} [\sigma_z - \nu(\sigma_x + \sigma_y)]$$

$$\frac{\tau_{xy}}{G} = \gamma_{xy}$$

$$\gamma_{yz} = \frac{\tau_{yz}}{G}, \quad \gamma_{zx} = \frac{\tau_{zx}}{G}$$

$$e = \frac{\Delta v}{v}$$

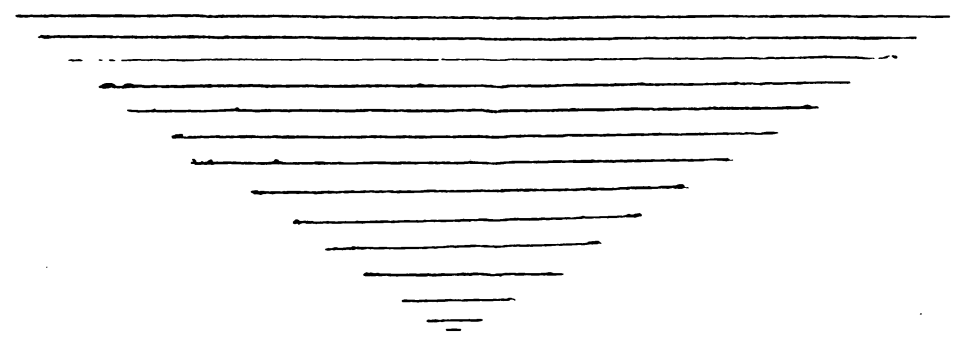

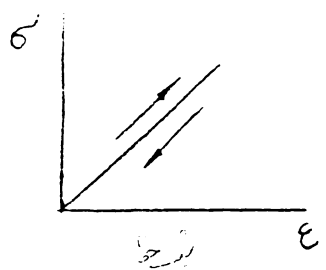

بوجا
 $\sigma = E \cdot \epsilon$
 اجسام الاستد خطی
 linear elastic

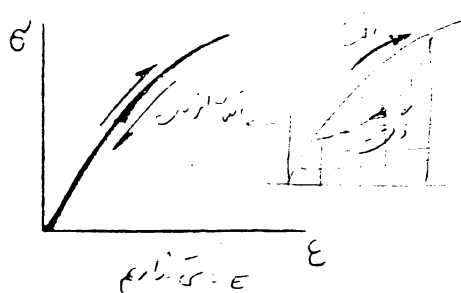

اجسام الاستد غیر خطی
 $\sigma = f(\epsilon)$
 non linear elastic
 لطفاً در صورتی که نمودار از آن بصری در دسترس باشد

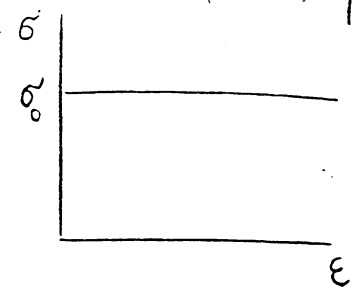

Perfectly Plastic
 پلاستیک کامل

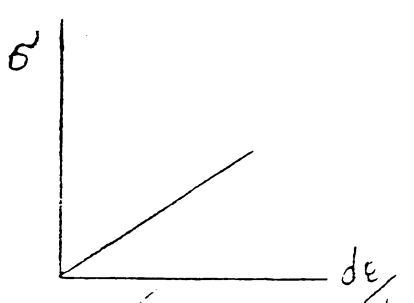

اجسام ویسکوز
 $\sigma = \eta \left(\frac{d\epsilon}{dt} \right)$
 viscous substance

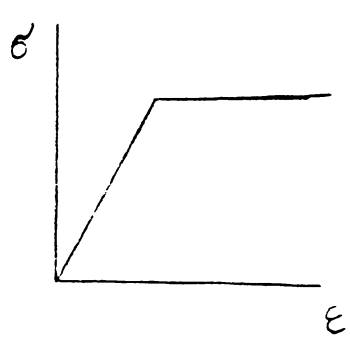

elasto-plastic
 اجسام الاستوپلاستیک

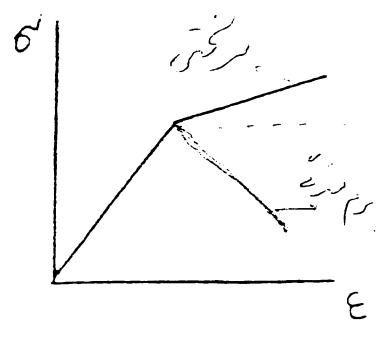

elasto plastic with strain hardening
 اجسام الاستوپلاستیک با سفتی

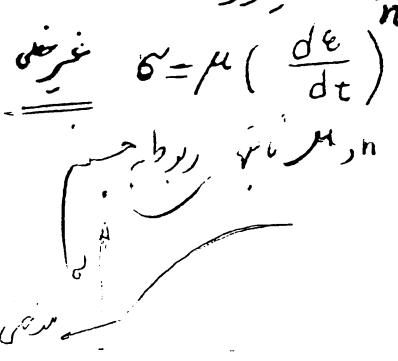

اجسام ویسکوز غیر خطی
 $\sigma = \mu \left(\frac{d\epsilon}{dt} \right)^n$

$d\epsilon/dt$

$\sigma =$
 $\epsilon = n$
 $\epsilon =$
 $\sigma_{0.155}$
 $\epsilon =$
 σ_{yx}
 $E =$
 $\epsilon_x =$
 $\epsilon_y =$
 $\epsilon_z =$
 μ_{xy}
 G

مؤلفه های تنش و کرنش در محورهای مختصات قطبی :

مرتبط ساختن مؤلفه های تنش و کرنش - محورهای مختصات قطبی در تبدیل برادر ترجیح داده می شود وضعیت
 تبدیل نقطه در محورهای برادری نسبت به θ و θ (ساعت دایره بر نقطه مربوط در زاویه بین این خط دایره) تقریب
 می شود. الان را که در شکل زیر دیده می شود. ملاحظه کنید مؤلفه های تنش بر سطح σ_r و σ_θ و $\tau_{r\theta}$ را

با توجه به مطالب مکرر در جزوه قبل و در این باره روابط داده شده درجه تنش σ_r و σ_θ و $\tau_{r\theta}$ را

می توانیم روابط زیر را بین مؤلفه های تنش در محورهای مختصات $r-\theta$ و $x-y$ برقرار کنیم :

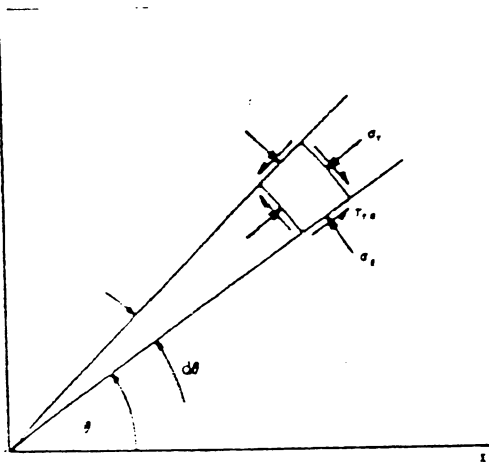

$$\sigma_r = \sigma_x \cos^2 \theta + 2\tau_{xy} \sin \theta \cos \theta + \sigma_y \sin^2 \theta$$

$$\sigma_\theta = \sigma_x \sin^2 \theta - 2\tau_{xy} \sin \theta \cos \theta + \sigma_y \cos^2 \theta$$

$$\tau_{r\theta} = \frac{1}{2} (\sigma_y - \sigma_x) \sin 2\theta + \tau_{xy} \cos 2\theta$$

$$\sigma_r + \sigma_\theta = \sigma_x + \sigma_y$$

آر دو طرف مربوط به σ_θ را طرف به طرف جمع کنیم :

معادلات مربوط به کرنش نیز در زیر تبدیل برقرار خواهد بود

$$\epsilon_r = \epsilon_x \cos^2 \theta + \gamma_{xy} \sin \theta \cos \theta + \epsilon_y \sin^2 \theta$$

$$\epsilon_\theta = \epsilon_x \sin^2 \theta - \gamma_{xy} \sin \theta \cos \theta + \epsilon_y \cos^2 \theta$$

$$\epsilon_r + \epsilon_\theta = \epsilon_x + \epsilon_y$$

که به روابط من خواص است :

معیارهای شکست : Failure criteria

همانطور که از آزمون کشش مشخص می‌شود، تنش‌های مؤثر بر نمونه با از مقدار معینی افزایش می‌یابند و شکست
 ترک خوردن، گسیختگی و تسلیم شدن در برابر بار اتفاق می‌افتد و به نسبت عمود بر تنش - بارانه ترین نقطه مدنی
 تنش و کرنش ای رسم اتفاق افتاده قبول می‌شود. در این بخش با استفاده از روش‌های تئوریک و تجربی اصول
 ساده طرز شکستن شدن و مقاومت آن تحت بارگذاری یک محوری و سه محوری مورد بحث قرار خواهد گرفت

شکست (تسلیم) تحت اثر تنش‌های پلی‌اکیسال Polynomial stress

برای آنگه شکست در اثر تنش‌های چند محوره اتفاق بیفتد $(\sigma_1 > \sigma_2 > \sigma_3)$ باسی را به علاوه یک صفحه تسلیم (سند)
 است صادق باشد. criticon of failure (خواص سنگ و σ_2, σ_3) $\sigma_1 = f(\sigma_2, \sigma_3)$

این رابطه را معیار شکست failure criterion (criteria) گویند؛ این رابطه از نظر هندسی

صورتی را در محوری‌های مختصات $\sigma_1, \sigma_2, \sigma_3$ مشخص می‌کند. اطلاعاتی که در بیان حاضر در مورد صفت هندسه
 در دسترس است در شکل زیر نشان داده شده است.

مقاومت در سه محوری $P(\sigma_1, \sigma_2, \sigma_3)$
 مقاومت در دو محوری $P(\sigma_1, \sigma_2)$
 مقاومت در یک محوری $P(\sigma_1)$

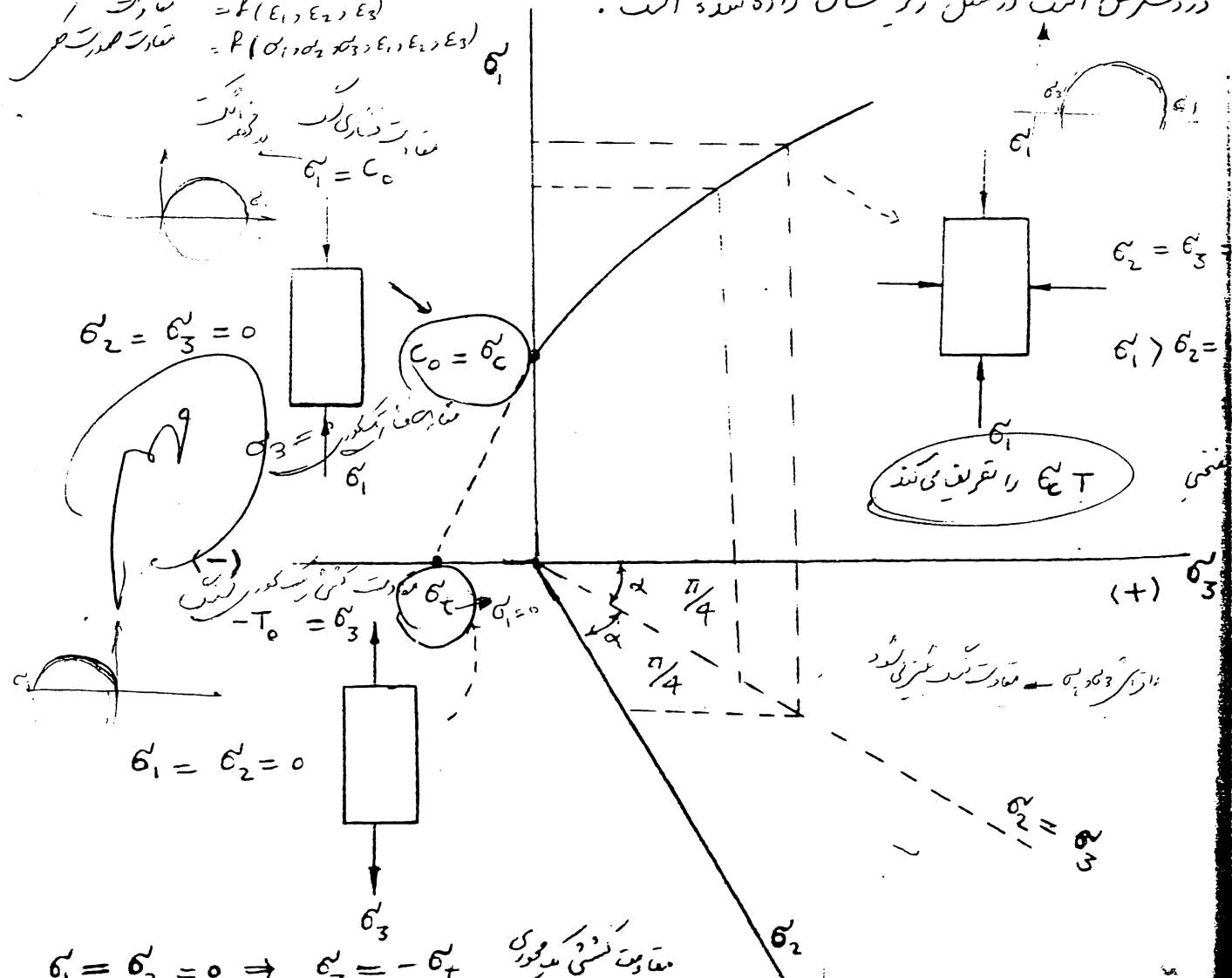

$\sigma_1 = \sigma_2 = 0 \Rightarrow \sigma_3 = -\sigma_c$ مقاومت کششی سه محوری
 $\sigma_3 = \sigma_2 = 0 \Rightarrow \sigma_1 = \sigma_c$ مقاومت فشرشی
 $\sigma_1 > \sigma_2 = \sigma_3 \Rightarrow \sigma_c T$ مقاومت سه محوری

در مورد صفت هندسه مورد بحث فوق اطلاعات روبرو در دسترس است:

در مورد تغییر شکل دینامیک فرسایشی در این موارد انجام شده است که در صورت آزمون:

تنش کششی σ یا کمترین تنش کششی σ_3

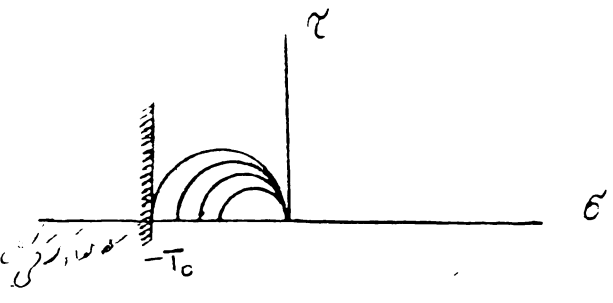

اگر تنش اصلی می نهم (σ_3) مادی مقدار منفی مقاومت کششی کشند باشد شکست اتفاق می افتد یعنی شکست تحت تأثیر تنش کششی در حالت کشندگی می کشند.

مانند بار کشنده بودن کشها و منفی کشها در مقابل تنش کششی این معیار به کرات مورد استفاده قرار می گیرد
 کش $\sigma_3 = -T_0$

تنش برشی τ یا کمترین تنش برشی τ_m

در طبق این نظریه کش و قوت می کشند که مقدار تنش برشی حداکثر با مقاومت کشندگی (S_c) که در آزمایشگاه مشخص می شود برابر باشد.
 معیار بون که در معیار Tresca نیز شهر است حالت خصوصی از معیار کوکب می باشد در زمین شکست فلزات و زمین های یله کشید این معیار اهمیت زیادی پیدا می کند.
 این معیار در دروازه های نشان داده شده است.

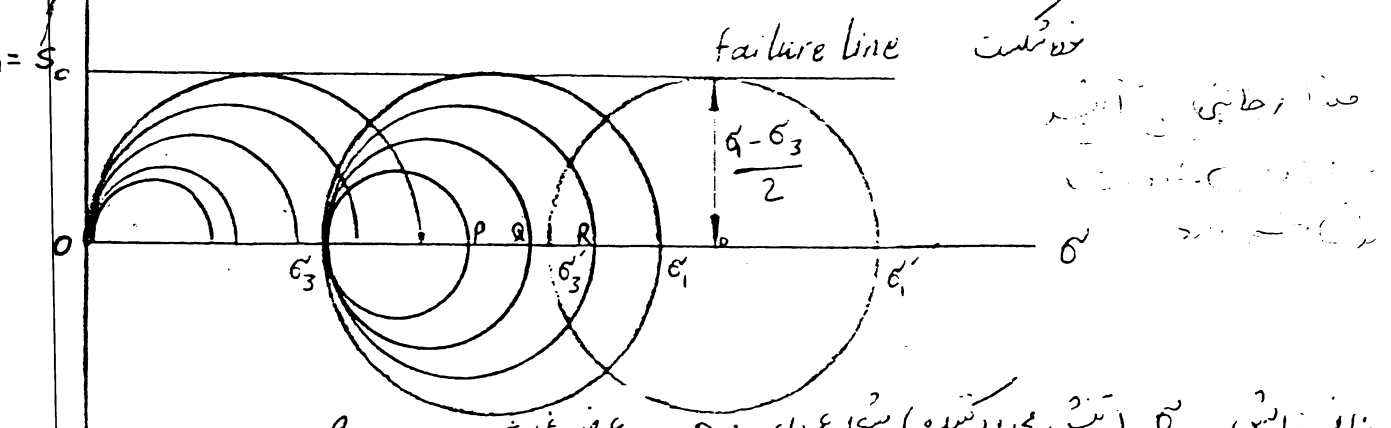

ناقص این σ_3 (تنش محدود کننده) شعاع دایره عوض می شود. برشی
 همانطور که از شکل بدید است فشار جانبی همچون تأثیری در جهت بالا بودن مقاومت کشندگی ندارد و اگر تنش جانبی را به ترتیب σ_3 ، σ_3' ، σ_3'' افسه این دهیم ، مقدار تنش برشی حداکثر (شعاع دایره شعاع) از بالا زیر همان می شود

$$\tau_m = \frac{\sigma_1 - \sigma_3}{2} = \frac{\sigma_1' - \sigma_3'}{2} = \frac{\sigma_1'' - \sigma_3''}{2} = S_c$$

شی که σ_m راوی σ_2 شود شکست صورت می گیرد. متوجه شوید که در موارد σ_3 در موارد σ_1 به σ_3 شود بوی شکست است. در این آزمایش اگر σ_3 را ثابت نگه داریم و σ_1 و σ_2 را تغییر دهیم در این حالت $\sigma_1 = \sigma_2 = \sigma_3$ و σ_3 را تغییر می دهیم و در این حالت $\sigma_1 = \sigma_2 = \sigma_3$ و σ_3 را تغییر می دهیم شکست حاصل شود شکست اتفاق می افتد. (صورت های شکست)

در آزمایش فشاری یک محوره :

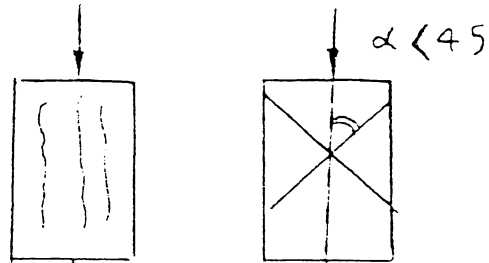

در آزمایش فشاری سه محوره :

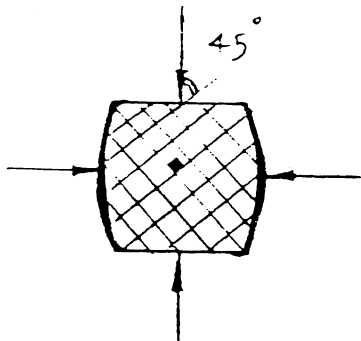
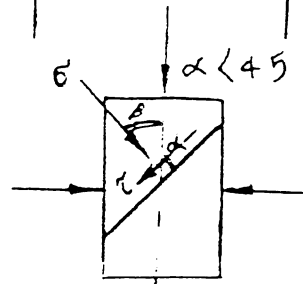

در آزمایش فشاری سه محوره اگر فشارهای جانبی را خیلی افتم انسی دهیم محوره شکست معالین درمی آید با ترکهای عمود بر حجم (Barrelling)

در آزمایش کششی :

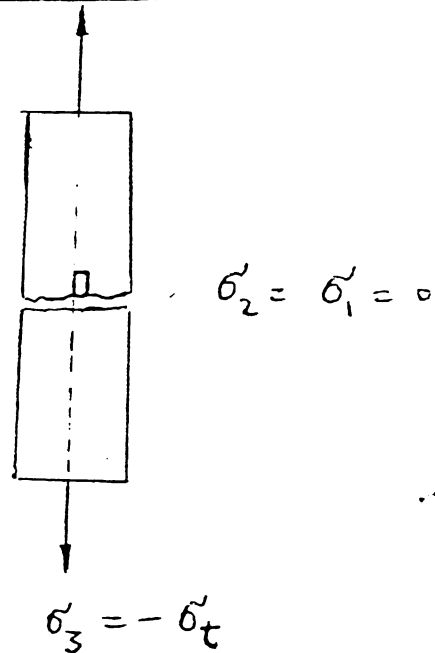

تک تنش در جهت عمود بر وجه σ_3

دری گورد
ازمایشگاه
 $\sigma_m =$
ثابت
 σ_0
0
اگر تنش
نوع
 σ_m

در ناپدیداری نقطه ای :

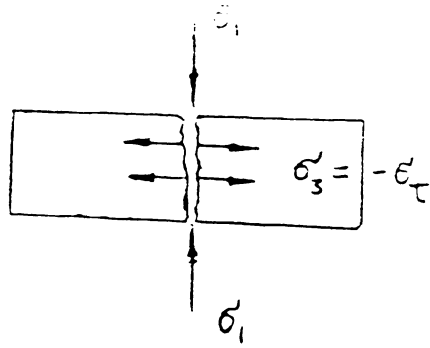

در روش بزرگی :
روش اندازه گیری و تشخیص مقدار کشش

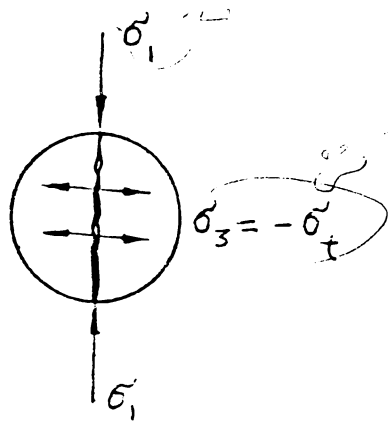

در آزمایش کشش و حیدر و کجی (کشکب سیم) :

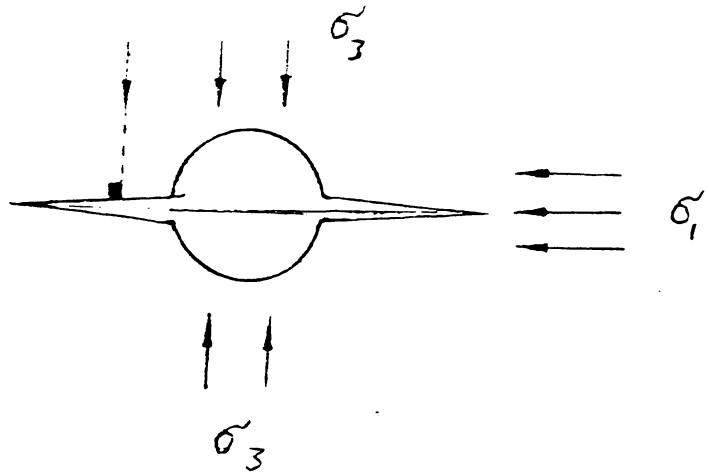
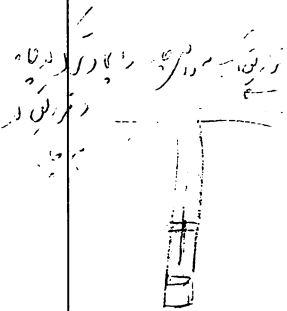

نقطه اصطکاک در معادله تنش برشی در خاک

The Coulomb

بیاری ترین و مهم ترین معیار برای شکست در سال 1773 توسط کولمب ارائه شده است و بعد از در سال 1864 توسط Navier اصلاح شد. کولمب مطالعات زیادی را در مورد اصطکاک انجام داد و اظهار داشت که تنش برشی که باعث شکست سنگ در مقدار معینی می گردد، توسط نیروی چسبندگی سنگ

(Cohesion) و اصطکاک تنش قائم مؤثر در صفحه شکست باید فریب ثابت معادله می شود. با توجه به آزمایشهایی که بر روی سنگ انجام داد شرایط شکست در صفحه ای که با محور اصلی \min زاویه β می سازد و با عبارت دیگر صفحه ای که عمود بر آن با محور اصلی تنش β زاویه β سازد شرایط شکست صورت

زیر بیان می شود.

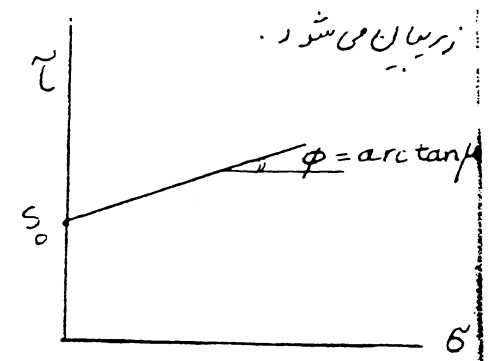

$$|\tau| = S_c + \mu \cdot \sigma \quad (1)$$

$$|\tau| - \mu \cdot \sigma = S_c \quad (2)$$

$\tau =$ تنش برشی مؤثر در صفحه شکست

$\sigma =$ تنش قائم مؤثر در صفحه شکست

$S_c =$ cohesion (cohesive shear strength)

$S_c =$ موارد نیروی چسبندگی (مقاومت برشی ذاتی سنگ)

$\mu =$ coefficient of internal friction فریب اصطکاک داخلی

S_c را می توان بعنوان مقاومت برشی ذاتی سنگ در نظر گرفت

از آنجا که علامت تنش برشی (τ) فقط جهت لغزش را مشخص می کند برای همین از قدر مطلق آن $|\tau|$ استفاده شده است.

اسامی مختلفی برای معیار فوق گذاشته شده، از قبیل Coulomb-Navier و

Coulomb-Mohr criterion که فقط برایت آزمون کولمب تواند

توجه کرد. می بینیم که با تقسیم تنش های قائم و برشی مؤثر در صفحه ای که عمود بر آن با امتداد تنش اصلی

زاویه β می سازد، از روابط زیر بدست می آید (شکل 1)

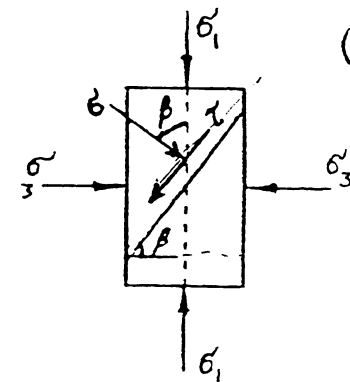

$$\sigma = \frac{1}{2} (\sigma_1 + \sigma_3) + \frac{1}{2} (\sigma_1 - \sigma_3) \cos 2\beta \quad (3)$$

$$\tau = -\frac{1}{2} (\sigma_1 - \sigma_3) \sin 2\beta \quad (4)$$

عبارت در مقابل خاک نیز مورد استفاده قرار می گیرد. در اینجا نیروی چسبندگی cohesion نامیده شده و با c نشان داده می شود

کتاب در مورد مقدار μ

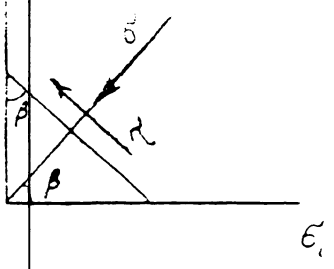

$\mu = 0 \Rightarrow \tan 2\beta = \infty \Rightarrow 2\beta = 90 \Rightarrow \beta = 45$

اگر $\mu = \infty \Rightarrow \tan 2\beta = 0 \Rightarrow 2\beta = 180 \Rightarrow \beta = 90$

پس برای همه $45 < \beta < 90$ خواهد بود

اگر مقدار ϵ_1 و ϵ_3 را از رابطه های 3 و 4 در معادله 5 قرار دهیم خواهیم داشت:

$$171 - \mu \cdot \epsilon = \frac{1}{2} (\epsilon_1 - \epsilon_3) \sin 2\beta - \mu \left[\frac{1}{2} (\epsilon_1 + \epsilon_3) + (\epsilon_1 - \epsilon_3) \cos 2\beta \right]$$

$$171 - \mu \cdot \epsilon = \frac{1}{2} (\epsilon_1 - \epsilon_3) [\sin 2\beta - \mu \cos 2\beta] - \mu \cdot \frac{1}{2} (\epsilon_1 + \epsilon_3) \quad (5)$$

شکلست وقتی اتفاق می افتد که مقدار $171 - \mu \cdot \epsilon$ یعنی رابطه 5 ماکزیمم گشته و مساوی ϵ_3 شود. اگر از رابطه فوق نسبت μ مشتق گرفته و در آن صفر قرار دهیم مقادیری از β که باعث \max شدن معادله فوق می شود بدست خواهد آمد.

$$\frac{\partial [171 - \mu \cdot \epsilon]}{\partial \beta} = \frac{1}{2} (\epsilon_1 - \epsilon_3) [2 \cos 2\beta + 2\mu \cdot \sin 2\beta] = 0$$

$$\frac{1}{2} (\epsilon_1 - \epsilon_3) \neq 0 \Rightarrow 2 \cos 2\beta + 2\mu \cdot \sin 2\beta = 0 \Rightarrow \quad (6)$$

$$\frac{\cos 2\beta}{\cos 2\beta} + \mu \frac{\sin 2\beta}{\cos 2\beta} = 0 \Rightarrow 1 + \mu \cdot \tan 2\beta = 0 \Rightarrow \tan 2\beta = -\frac{1}{\mu}$$

چون $\tan 2\beta$ که کوچکتر از صفر یعنی منفی میزند پس برای $90 < 2\beta < 180$ و عبارت دیگر $45 < \beta < 90$ قرار می گیرد. بدین است که مقدار β بستگی به μ دارد.

پس $\frac{1}{\cos^2 2\beta} = 1 + \tan^2 2\beta$ و $\frac{1}{\sin^2 2\beta} = 1 + \cot^2 2\beta$ تا خود بر روابط مبتدیان در رسم:

$$\frac{1}{\cos^2 2\beta} = 1 + \left(-\frac{1}{\mu}\right)^2 \Rightarrow \frac{1}{\cos^2 2\beta} = \frac{\mu^2 + 1}{\mu^2} \Rightarrow \cos^2 2\beta = \frac{\mu^2}{1 + \mu^2}$$

چون $90 < 2\beta < 180$ است پس برای $\cos 2\beta < 0$ خواهد بود.

$$\cos 2\beta = -\mu (1 + \mu^2)^{-1/2}$$

$$\tan 2\beta = \frac{\sin 2\beta}{\cos 2\beta} = \frac{\sin 2\beta}{-\mu (1 + \mu^2)^{-1/2}} = -\frac{1}{\mu} \Rightarrow \sin 2\beta = (1 + \mu^2)^{-1/2}$$

$$\cos 2\beta = -\mu (1 + \mu^2)^{-1/2} \quad , \quad \sin 2\beta = (1 + \mu^2)^{-1/2} \quad (7)$$

اگر برای $\sin 2\beta$ در صورتی که مقدار آن را بر حسب μ بدانیم

مقدار $171 - \mu \cdot \sigma$ بر اساس حسن بنیادنی یعنی σ_1 و σ_3 بدین صورت

$$171 - \mu \cdot \sigma = \frac{1}{2} (\sigma_1 - \sigma_3) [\sin 2\beta - \mu \cdot \cos 2\beta] - \frac{1}{2} \mu (\sigma_1 + \sigma_3)$$

$$= \frac{1}{2} (\sigma_1 - \sigma_3) \left[(1 + \mu^2)^{-\frac{1}{2}} - \mu^2 (1 + \mu^2)^{-\frac{1}{2}} \right] - \frac{1}{2} \mu (\sigma_1 + \sigma_3)$$

$$= \frac{1}{2} (\sigma_1 - \sigma_3) \left[(1 + \mu^2)^{-\frac{1}{2}} (1 + \mu^2) \right] - \frac{1}{2} \mu (\sigma_1 + \sigma_3)$$

$$\Rightarrow 171 - \mu \cdot \sigma = \frac{1}{2} (\sigma_1 - \sigma_3) (1 + \mu^2)^{\frac{1}{2}} - \frac{1}{2} \mu (\sigma_1 + \sigma_3) \quad (8-1)$$

تا آنجا که عبارت ① نامرئی که مقدار $171 - \mu \cdot \sigma$ یعنی مقدار رابطه (8-1) از S_0 کمتر باشد شکست رخ نخواهد داد. بلکه شکست زمانی رخ می دهد که مقدار رابطه فوق (8-1) برابر یا مساوی S_0 باشد. عبارت دیگر معیار شکست بر حسب σ_1 و σ_3 شرح زیر خواهد بود

$$[171 - \mu \cdot \sigma] \geq S_0$$

رابطه (8-1) را می توان بصورت زیر نوشت.

$$171 - \mu \cdot \sigma = \frac{1}{2} \left[\sigma_1 (1 + \mu^2)^{\frac{1}{2}} - \sigma_3 (1 + \mu^2)^{\frac{1}{2}} - \sigma_1 \mu - \sigma_3 \mu \right]$$

$$171 - \mu \cdot \sigma = \frac{1}{2} \left\{ \sigma_1 \left[(1 + \mu^2)^{\frac{1}{2}} - \mu \right] - \sigma_3 \left[(1 + \mu^2)^{\frac{1}{2}} + \mu \right] \right\}$$

$$171 - \mu \cdot \sigma = \frac{1}{2} \left\{ \sigma_1 \left[(1 + \mu^2)^{\frac{1}{2}} - \mu \right] - \sigma_3 \left[(1 + \mu^2)^{\frac{1}{2}} + \mu \right] \right\} \quad (8-2)$$

اگر رابطه فوق را مساوی S_0 قرار دهیم خواهیم داشت

$$171 - \mu \cdot \sigma = S_0 \quad (8)$$

معیار کوکب بر حسب σ_1 و σ_3 که در صورت $\sigma_1 - \sigma_3$ یک خط راست می باشد.

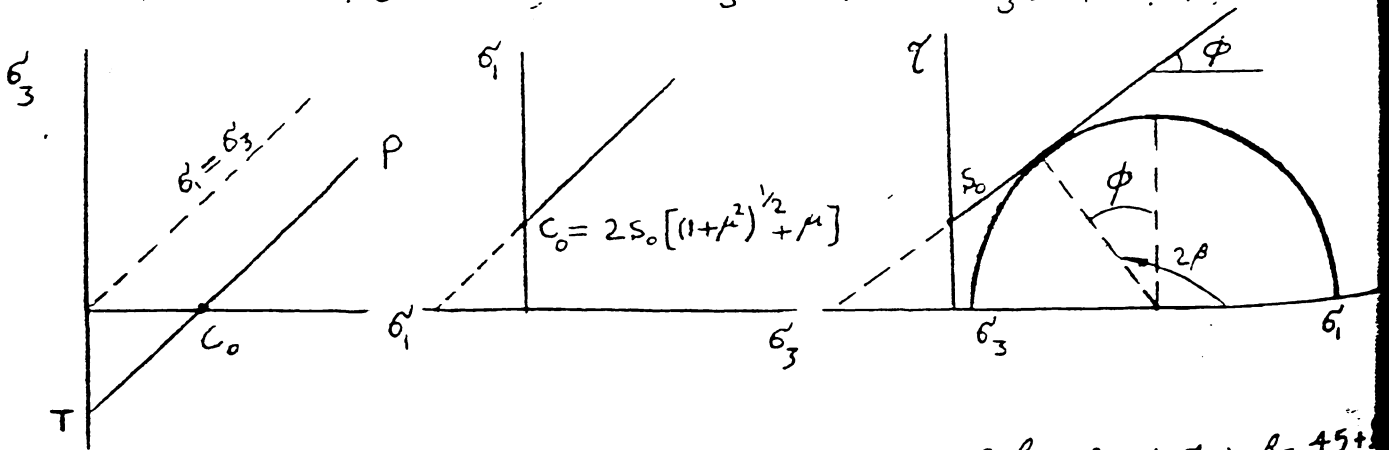

$$2\beta = 90 + \phi \Rightarrow \beta = 45 + \frac{\phi}{2}$$

با نون در محورهای مختصات $\sigma_1 - \sigma_3$ و همچنین $\sigma - \sigma_3$ با استفاده از دوایر بر حسب نشان داده شده

خطی که توسط معادله (8) تعریف می شود محور σ_1 را در نقطه ای مثل C_0 قطع می کند برای بدست آوردن

مقدار C_0 کافی است که در معادله فوق $\sigma_3 = 0$ قرار می شود. معادله (8) را به صورت زیر می نویسیم

$$\sigma_1 = \frac{2S_0}{[(\mu^2+1)^{1/2}-\mu]} + \sigma_3 \frac{[(\mu^2+1)^{1/2}+\mu]}{[(\mu^2+1)^{1/2}-\mu]}$$

σ_3 و σ_1

$\sigma_1 = C_0 \Rightarrow \sigma_3 = 0 \Rightarrow \sigma_1 = C_0 = \frac{2S_0}{[(\mu^2+1)^{1/2}-\mu]}$ $C_0 =$ مقدار C_0 برای $\sigma_3 = 0$ است

$$C_0 = \frac{2S_0[(1+\mu^2)^{1/2}+\mu]}{[(\mu^2+1)^{1/2}-\mu][(\mu^2+1)^{1/2}+\mu]}$$

که اگر در معادله فوق را با σ_3 کنیم خواهیم داشت؛
صورت وخرج که با در مزدوج خروج فرب می کنیم:

$$C_0 = 2S_0 [(1+\mu^2)^{1/2}+\mu] \quad (9)$$

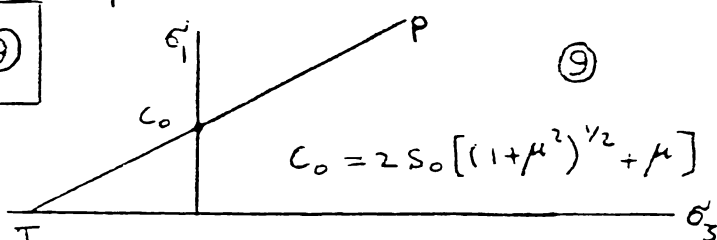

خط معادله فوق محور σ_3 را در نقطه ای بر محققات T قطع می کند، برای پیدا کردن آن کافی است که در رابطه (8) بجای σ_1 صفر قرار دهیم:

$$8 \quad \sigma_1 = 0 \Rightarrow \sigma_3 = \frac{-2S_0}{[(1+\mu^2)^{1/2}+\mu]} = \frac{-2S_0[(1+\mu^2)^{1/2}-\mu]}{[(1+\mu^2)^{1/2}+\mu][(1+\mu^2)^{1/2}-\mu]}$$

$$\Rightarrow \sigma_3 = -2S_0 [(1+\mu^2)^{1/2}-\mu] \quad (9')$$

فقط مقدار مثبت آمده برای σ_3 در رابطه (9') مقدار مثبتی است که محور σ_3 را قطع می کند زیرا اندازه گیری σ_3 نشان داده است که مقدار حاصل برای مقدار مثبت σ_3 از مقدار حاصل از رابطه (9') ضعیف تر است زیرا σ_3 فزاینده است که با نقطه تقاطع از خط $T C_0 P$ محدود می کند. اساساً در رابطه (9) فرض بر این بود است که σ_3 با بستی مثبت باشد. با استفاده از مقدار σ_3 از رابطه (9') و جایگزینی آن در رابطه (3) خواهیم داشت:

$$\sigma = \frac{1}{2} (\sigma_1 + \sigma_3) + \frac{1}{2} (\sigma_1 - \sigma_3) \cos 2\beta > 0$$

$$\sigma = \frac{1}{2} [\sigma_1 + \sigma_3 + \sigma_1 \cos 2\beta - \sigma_3 \cos 2\beta] = \frac{1}{2} [\sigma_1 (1 + \cos 2\beta) + \sigma_3 (1 - \cos 2\beta)] > 0$$

$$\sigma_1 [1 - \mu(1+\mu^2)^{-1/2}] + \sigma_3 [1 + \mu(1+\mu^2)^{-1/2}] > 0$$

$$\sigma_1 \left[1 - \frac{\mu}{(1+\mu^2)^{1/2}} \right] + \sigma_3 \left[1 + \frac{\mu}{(1+\mu^2)^{1/2}} \right] > 0$$

$$\sigma_1 \left[\frac{(1-\mu^2)^{1/2} - \mu}{(1+\mu^2)^{1/2}} \right] + \sigma_3 \left[\frac{(1+\mu^2)^{1/2} + \mu}{(1+\mu^2)^{1/2}} \right] > 0$$

از خروج کسر صفر نشود

$$\sigma_1 [(1+\mu^2)^{1/2} - \mu] + \sigma_3 [(1+\mu^2)^{1/2} + \mu] > 0 \quad (10)$$

اگر رابطه فوق را با (8) ترکیب کنیم خواهیم داشت.

$$(8) \Rightarrow \sigma_1 [(1+\mu^2)^{1/2} - \mu] - \sigma_3 [(1+\mu^2)^{1/2} + \mu] = 2S_0$$

$$\sigma_3 [(1+\mu^2)^{1/2} + \mu] = -2S_0 + \sigma_1 [(1+\mu^2)^{1/2} - \mu]$$

از مقدار فوق رابطه را با (10) جمع خواهیم داشت:

$$\sigma_1 [(1+\mu^2)^{1/2} - \mu] - 2S_0 + \sigma_1 [(1+\mu^2)^{1/2} - \mu] > 0$$

$$2\sigma_1 [(1+\mu^2)^{1/2} - \mu] > 2S_0$$

$$\sigma_1 [(1+\mu^2)^{1/2} - \mu] > S_0 \quad ; \quad \sigma_1 > \frac{S_0}{[(1+\mu^2)^{1/2} - \mu]} \Rightarrow$$

$$\sigma_1 > \frac{S_0 [(1+\mu^2)^{1/2} + \mu]}{[(1+\mu^2)^{1/2} - \mu][(1+\mu^2)^{1/2} + \mu]} \Rightarrow \sigma_1 > S_0 [(1+\mu^2)^{1/2} + \mu]$$

نقطه تا بود بر رابطه (9) یعنی $C_0 = 2S_0 [(1+\mu^2)^{1/2} + \mu]$ رابطه فوق برای نصف

$$\sigma_1 > S_0 [(1+\mu^2)^{1/2} + \mu] = \frac{1}{2} C_0 \Rightarrow \sigma_1 > \frac{1}{2} C_0$$

یعنی معیار فوق برای مقادیر کوچکتر از $\frac{1}{2} C_0$ برای σ_1 قابل قبول نیست

برای سوگیری از عمده فوق - معمولاً در مقدار معینی از T_c (مقدار کششی از tensile cut off

استفاده می کنند.

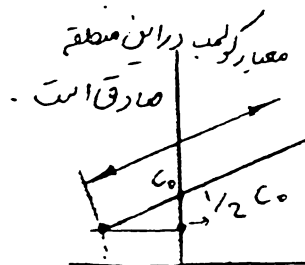
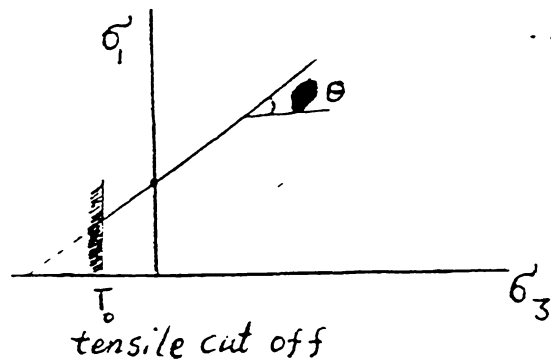
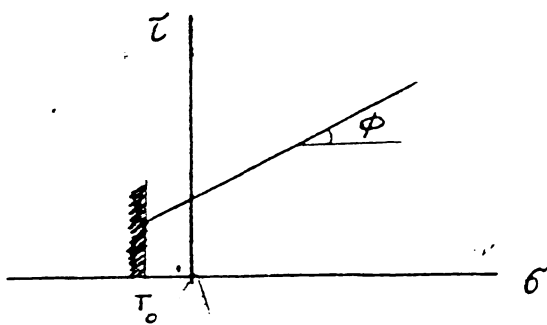

$$\mu = \tan \phi$$

زاویه اصطکاک ϕ را می توان از صورت زیر تعریف و محاسب کرد:

$$[(\mu^2 + 1)^{1/2} + \mu] = [\tan^2 \phi + 1]^{1/2} + \tan \phi =$$

$$\frac{1}{\cos \phi} + \tan \phi = \sec \phi + \tan \phi$$

$$\tan \alpha = \sec \phi + \tan \phi \Rightarrow$$

اگر فرض کنیم:

$$\tan \alpha = \frac{1}{\cos \phi} + \frac{\sin \phi}{\cos \phi} = \frac{1 + \sin \phi}{\cos \phi}$$

حال اگر در رابطه فوق بجای $\sin \phi$ و $\cos \phi$ از روابط مثلثاتی قسم دوم $(\phi + \frac{\pi}{2})$ استفاده کنیم:

$$\sin \phi = -\cos(\phi + \frac{\pi}{2})$$

$$\cos \phi = \sin(\phi + \frac{\pi}{2})$$

$$\tan \alpha = \frac{1 - \cos(\phi + \frac{\pi}{2})}{\sin(\phi + \frac{\pi}{2})} = \frac{2 \sin^2(\frac{\phi}{2} + \frac{\pi}{4})}{2 \sin(\frac{\phi}{2} + \frac{\pi}{4}) \cos(\frac{\phi}{2} + \frac{\pi}{4})} = \tan(\frac{\phi}{2} + \frac{\pi}{4})$$

$$\Rightarrow \tan \alpha = \tan(\frac{\phi}{2} + \frac{\pi}{4}) \Rightarrow \boxed{\alpha = \frac{\phi}{2} + \frac{\pi}{4}} \quad (17)$$

بنابراین رابطه فوق را با رابطه $\beta = \frac{1}{2} \pi - \frac{1}{2} \tan^{-1}(\frac{1}{\mu})$ می توان در یافت که $\alpha = \beta$ است:

$$\beta = \frac{1}{2} \pi - \frac{1}{2} \tan^{-1}(\frac{1}{\mu})$$

$$\alpha = \frac{\phi}{2} + \frac{\pi}{4}$$

$$\mu = \tan \phi = 0 \Rightarrow \phi = 0 \Rightarrow \beta = \frac{\pi}{4}$$

$$\alpha = 0 + \frac{\pi}{4} = \frac{\pi}{4}$$

$$\mu = \tan \phi = 1 \Rightarrow \phi = \frac{\pi}{4} \Rightarrow \beta = \frac{3\pi}{8}$$

$$\alpha = \frac{\pi}{4} \times \frac{1}{2} + \frac{\pi}{4} = \frac{3\pi}{8}$$

$$\mu = \tan \phi = \infty \Rightarrow \phi = \frac{\pi}{2} \Rightarrow \beta = \frac{\pi}{2}$$

$$\alpha = \frac{\pi}{4} + \frac{\pi}{4} = \frac{\pi}{2}$$

رابطه فوق را می توان با استفاده از روابط زیر اثبات کرد:

$$2\beta = \frac{\pi}{2} + \phi$$

$$\beta = \frac{\pi}{4} + \frac{\phi}{2}$$

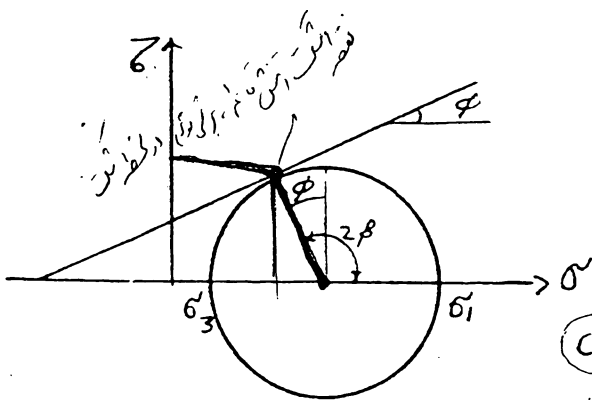

صورت زیر نوشت

$$\sigma_1 [(1 + \mu^2)^{1/2} - \mu] - \sigma_3 [(1 + \mu^2)^{1/2} + \mu] = 2S_0$$

$$\sigma_1 [(1 + \mu^2)^{1/2} - \mu] = 2S_0 + \sigma_3 [(1 + \mu^2)^{1/2} + \mu]$$

$$\sigma_1 = \frac{2 S_0}{[(1+\mu^2)^{1/2} - \mu]} + \sigma_3 \frac{[(1+\mu^2)^{1/2} + \mu]}{[(1+\mu^2)^{1/2} - \mu]}$$

$$\sigma_1 = \frac{2 S_0 [(1+\mu^2)^{1/2} + \mu]}{[(1+\mu^2)^{1/2} - \mu][(1+\mu^2)^{1/2} + \mu]} + \sigma_3 \frac{[(1+\mu^2)^{1/2} + \mu][(1+\mu^2)^{1/2} + \mu]}{[(1+\mu^2)^{1/2} - \mu][(1+\mu^2)^{1/2} + \mu]}$$

$$\sigma_1 = 2 S_0 [(1+\mu^2)^{1/2} + \mu] + \sigma_3 [(1+\mu^2)^{1/2} + \mu]^2$$

$$\sigma_1 = (2 S_0) \tan^2 \alpha + \sigma_3 \tan^2 \alpha \quad (18)$$

تا بود بر حسب فرض قبلی خواهیم داشت:

$$\sigma_1 = C_0 + \sigma_3 \tan^2 \alpha \quad (19)$$

و فرض $\tan^2 \alpha = [(1+\mu^2)^{1/2} + \mu]^2 = \phi$ خواهیم داشت

$$\sigma_1 = C_0 + \phi \cdot \sigma_3 \quad (20)$$

حالت فوق ساده ترین شکل معیار کولمب است که بیشترین کاربرد را دارد.

ϕ عبارت از تانگن خط فوق که می توان آنرا

با استفاده از رابطه (17) و (20) حساب کرد.

آزمایشهای سه محوری انجام شده صحت روابط فوق را

تایید می دهد. به شکل مستقیم با محور اصلی تنش زاویه ای کمتر از 45° می سازد.

کمی دیگر از راههای استفاده از معیار کولمب (رابطه 8) با استفاده از تنش قائم متوسط (σ_m)

$$\left\{ \begin{array}{l} \sigma_m = \frac{1}{2} (\sigma_1 + \sigma_3) \\ \tau_m = \frac{1}{2} (\sigma_1 - \sigma_3) \end{array} \right.$$

تا بود بر روابط فوق رابطه (8) بصورت زیر درمی آید:

$$\frac{1}{2} (\sigma_1 - \sigma_3) (\mu^2 + 1)^{1/2} - \frac{1}{2} (\sigma_1 + \sigma_3) \mu = S_0$$

$$\tau_m (\mu^2 + 1)^{1/2} - \mu \cdot \sigma_m = S_0 \quad ; \quad \mu = \tan \phi$$

$$\tau_m [(1 + \tan^2 \phi)^{1/2}] - \tan \phi \cdot \sigma_m = S_0$$

$$S_0 = \tau_m \frac{1}{\cos \phi} - \sigma_m \frac{\sin \phi}{\cos \phi}$$

$$\tau_m \frac{1}{\cos \phi} = S_0 + \sigma_m \frac{\sin \phi}{\cos \phi}$$

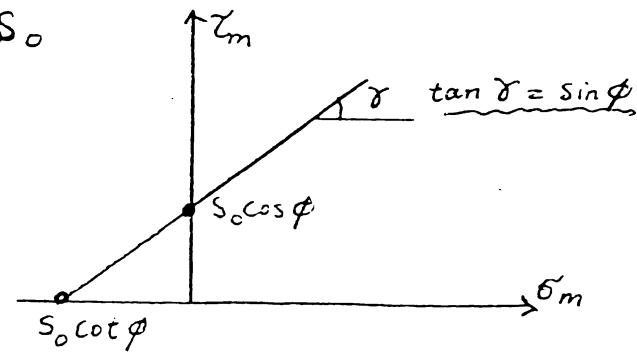

$$\tau_m = S_0 \cos \phi + \sigma_m \sin \phi \quad (23)$$

نوع بدست آمدن شع لوق با استوار از این روش: درجه $\phi - \alpha - \beta$ که کولیس پارالل
 ① توسط خط ADL شکل زیر بیان می گردد. نسبت این خط $\tan \phi = m$
 بود. و محور x را در نقطه ای مثل D در فاصله $OD = S_0$ قطع می کنند. پس برای قائم و این
 در هم صحنه توسط دایره. موقعیت قطر $\sigma_1 - \sigma_3$ به مشخص می شود. شکست وقتی اتفاق می افتد که
 دایره فوقی سطح ADL را قطع نماید آن محاسن باشد یا در نقطه گرفتن مثلث CAP که در آن
 $2\beta = \frac{\pi}{2} + \phi$ است داریم:

$$\sin \phi = \frac{CP}{CA} = \frac{CP}{AO + OC}$$

$$CP = (AO + OC) \sin \phi$$

$$\frac{1}{2} (\sigma_1 - \sigma_3) =$$

$$\left[S_0 \cot \phi + \frac{1}{2} (\sigma_1 + \sigma_3) \right] \sin \phi$$

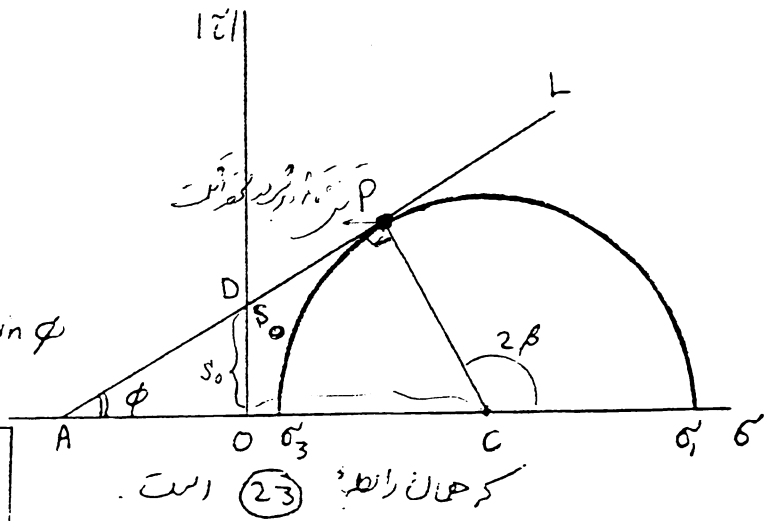

$$\sigma_m = S_0 \cos \phi + \sigma_m \sin \phi$$

حالت $\sigma_1 = C + q \cdot \sigma_3$ مفیدترین حالت رابطه کولیس است. مقدار q برای اغلب سنگها در حدود
 ۰.۵ تا ۰.۷ تغییر می کند یعنی $q \approx 3.5 \sim 4.5$. وقتی $q = 1$ باشد معادله مربوطه به اجسام

بلاستیک بدست می آید. میانگین $\sigma_1 - \sigma_3 = C = 2S_0 \rightarrow \frac{\sigma_1 - \sigma_3}{m} = S_0$. برای بیان مفهوم فیزیکی
 خط $\sigma_1 = C + q \cdot \sigma_3$ تا مرز مختلف تنش در نظر گرفته شده است. خط $\sigma_1 = C + q \cdot \sigma_3$ با شیب 45° که

حالت $\sigma_1 = \sigma_3$ را بیان می کند. مرز $\sigma_1 = \sigma_3$ حالتی را نشان میدهد که $\sigma_1 = \sigma_3$ یعنی نمونه تحت
 تأثیر تنشهای همبردار استاتیست قرار گرفته باشد. در کل همیشه $q > 1$ می باشد و $\sigma_1 > \sigma_3$ هیچ

وقت پوسش شکست (منحنی شکست) را قطع نخواهد کرد یعنی شکست اتفاق نخواهد افتاد.

از طرف دیگر در آزمایش سه محوری فشار جانبی $\sigma_3 = \sigma_2$ را ثابت نگه داشته و در مقدار $K \cdot \sigma_3$
 مقدار σ_1 را افزایش دهیم. در نقطه K منحنی شکست را قطع خواهیم کرد و شکست اتفاق

خواهد افتاد (وقتی که $\sigma_1 = \sigma_3 + K \cdot \sigma_3$) و این مقدار تنش σ_1 در حالتی که تنش جانبی صفر $\sigma_3 = 0$ باشد
 عنوان مقاومت فشاری سه محوری تعریف می شود. برای تنشهای بالاتر σ_3 خط شکست در نقطه L قطع خواهد

و مقاومت سه محوری حاصل از این تنش خواهد بود یعنی $\sigma_1 > \sigma_2 > \sigma_3$ و این نیز تأثیرات ایستایی را دارد

مقاومت کشش نشان میدهد

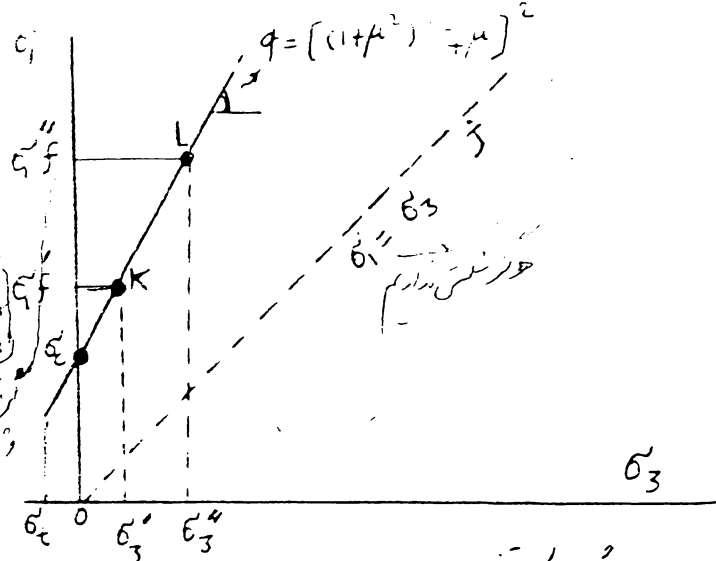

نتایج حاصل از آزمایشهای یک محوری و سه محوری معمولاً با استوار

از دوایر موهم در محوری $\sigma_1 - \sigma_3$ نشان داده می شود. در شکل زیر رابطه $\sigma_1 = \sigma_3 + \mu \sigma_3$ یعنی رابطه کوکب نشان داده شده است. در بارگذاری یک محوری ($\sigma_3 = 0$) آزمایش در نقطه $\sigma_1 = \sigma_c$ می شود. با افت تنش محوری σ_1 نقطه دایره موهمی که نشان دهنده حالت تنش در داخل نمونه است بزرگتر شود، و با حفظ محاسبه برخورد می کند و وقتی که $\sigma_1 = \sigma_3$ باشد در نقطه $\sigma_1 = \sigma_3 = \sigma_c$ با هم برخورد کرده شکست رخ می دهد. محضات نقطه M مقادیر σ_1 و σ_3 مؤثر در شکست را در نقطه شکست میدهد. به همین ترتیب دایره تنش سه محوری با افت $\sigma_1 = \sigma_3 = \sigma_c$ شروع می شود. با افت σ_1 دایره تنش سه محوری بزرگتر می شود.

با افت تنش σ_1 دایره $\sigma_1 - \sigma_3$ بزرگتر می شود. با افت تنش σ_1 دایره $\sigma_1 - \sigma_3$ بزرگتر می شود و در نقطه $N(\sigma_1', \sigma_3')$ معیار شکست تحقق پیدا می کند. همانطور که در شکل پدید است با افت تنش فشار

جانبی نقطه دایره موهم در نقطه شکست افت تنش پیدا می کند. و این نیز بر عین احاطه پدید است. نشان میدهد که با افت تنش فشاری جانبی مقاومت کشش با افت تنش می آید.

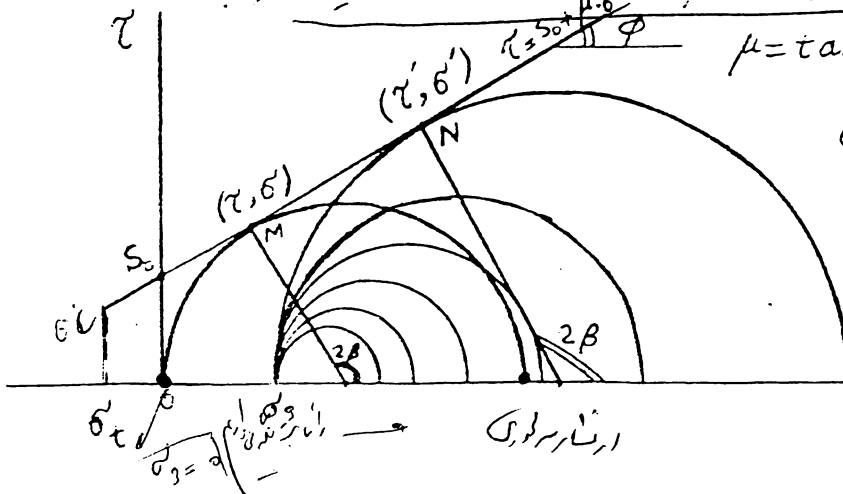

مقاومت کشش در سه محوری همانند مقاومت کشش در یک محوری است. در یک محوری که طول دایره $\sigma_1 - \sigma_3$ بزرگتر می شود. با افت تنش فشاری جانبی

Mohr's hypothesis

ملحق نقش موه (1900) یعنی گوییم برشی در امتداد صومالی اتفاق می افتد پس تنش های قائم (σ) و برشی (τ) موه در محور رابطی از مرکز موه در راست این رابطه می تواند صاف و ناممكن باشد.

$$|\tau| = f(\sigma)$$

رابطه فوق در محوری $\sigma - \tau$ توسط یک منحنی مثل AB نشان داده می شود. اگر ما سه تنش اصلی مختلف $\sigma_1, \sigma_2, \sigma_3$ داشته باشیم مقادیر σ_1 و σ_3 را می توان با استفاده از دو موه هم بدست آورد. و ما زمانیکه مقادیر σ_1 و σ_3 در زیر منحنی AB هستند شکست اتفاق نخواهد افتاد. بلکه شکست وقتی اتفاق می افتد که در برای مرکز موه در نقطه $\sigma_1 - \sigma_3$ منحنی AB برخورد کند.

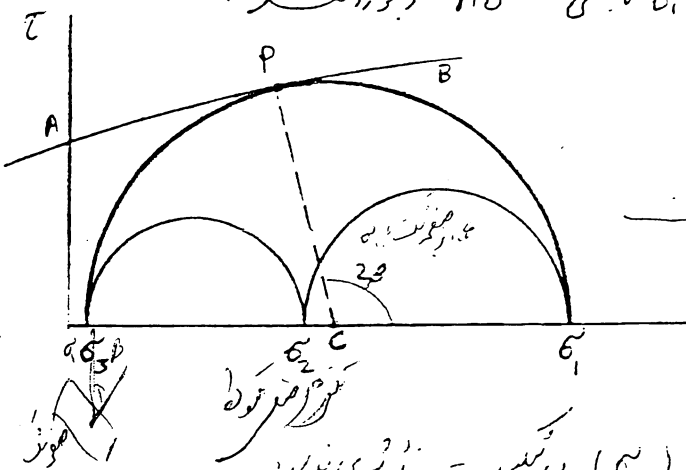

خوردن منحنی موه موه شکست در امتداد

تنش اصلی

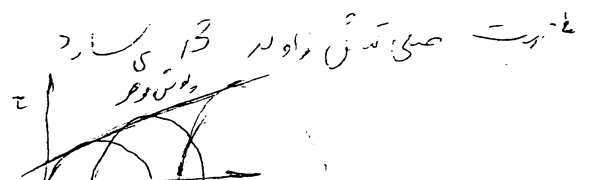

ماتریس شکل فوق می توان در یافت تنش اصلی متوسط (σ_2) در شکست ناشی ندارد

صفر شکست در امتداد تنش اصلی متوسط هم در دارد که عمود بر آن با جهت تنش اصلی σ_1 زاویه β

می سازد. در صورتیکه زاویه 2β عبارت از زاویه $\sigma_1 - \sigma_3$ که خط عمود بر AB نامحور σ_2

درست می کند. منحنی AB توسط رابطه معینی تعریف شده و توسط گوییم مقدار آن زمانش های سه محوری و بصورت

پوشی (Mohr's envelope) بردارهای موه بدست آمد. رسم می شود. جهت شکست با جهت

عمود بر AB از مرکز موه بدست می آید. لوسش موه عمود گوییم لطف ما در این لوسش در در منحنی

ما با فاصله تنش تنش متوسط $\frac{1}{2}(\sigma_1 + \sigma_3)$ زاویه β در این صفر شکست و جهت تنش اصلی افقی می باشد

برای احاطه شکسته $\sigma_1 - \sigma_3$ با فاصله تنش σ_2 بیشتر خواهد شد یعنی منحنی لوسش بر طرف راست بازتر خواهد شد.

نشان من خطی بودن لوسش موه معیار موه و گوییم با هم مصابقت خواهند داشت و

معادله $|\tau| = f(\sigma)$ بصورت خطی $|\tau| = \sigma_0 + \mu \cdot \sigma$ در خواهد آمد. در تئوری

گرفیبت لوسش بصورت پارابولیک در خواهد آمد.

معیار گوییم قلم با استفاده از تنش متوسط $\sigma_m = \frac{1}{2}(\sigma_1 + \sigma_3)$ و تنش برشی τ_m

$$\tau_m = \sigma'_m \sin \phi + S_0 \cos \phi$$

$$\tau_m = \frac{1}{2} (\sigma_1 - \sigma_3)$$

معادله زیر نوشته شده بود
 رابطه فوق معادله است
 تا این معادله را در نظر بگیریم:

$$OA = -S_0 \cot \phi$$

$$OD = S_0 \cos \phi$$

$$OAO = \tan^{-1}(\sin \phi)$$

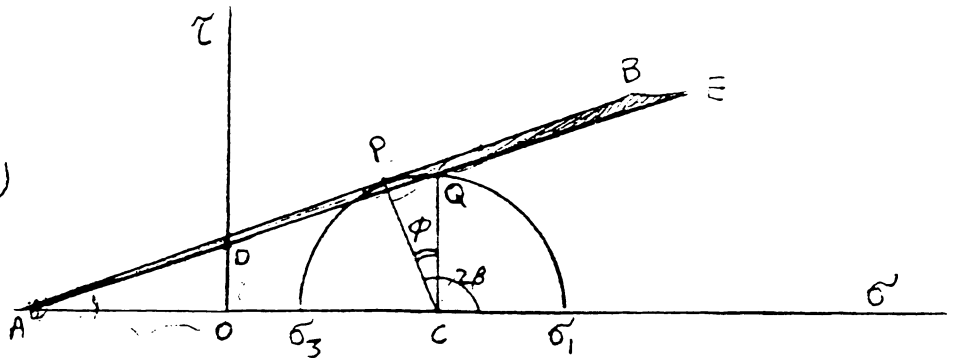

پوشش همسایه برای معادله فوق پوشش دارد. پوشش همسایه می‌تواند C و پوشش همسایه (C و پوشش همسایه) τ_m پوشش همسایه را در نظر بگیریم خط APB همان بردار خواهد بود. پوشش همسایه را در نظر بگیریم از:

$$\sin PAC = \frac{CP}{AC} = \frac{\tau_m}{\sigma'_m + S_0 \cot \phi} \Rightarrow CP = \frac{1}{2} (\sigma_1 - \sigma_3) = \tau_m$$

$$AC = AO + OC = S_0 \cot \phi + \frac{1}{2} (\sigma_1 + \sigma_3) = S_0 \cot \phi + \sigma'_m$$

$$\sin PAC = \frac{\tau_m}{\sigma'_m + S_0 \cot \phi}$$

$$\textcircled{A} \quad \Rightarrow \tau_m = \sigma'_m \sin \phi + S_0 \cos \phi = \sin \phi (\sigma'_m + S_0 \cot \phi)$$

$$\Rightarrow \sin \phi = \frac{\tau_m}{\sigma'_m + S_0 \cot \phi}$$

نشان بدهیم $\sin PAC = \sin \phi$

یعنی زاویه PAC عبارتست از زاویه phi یعنی زاویه اصطکاک داخلی و رابطه مرطوب پوشش همسایه
 عبارتست از مرطوب اصطکاک داخلی یا زاویه اصطکاک داخلی $\tau = S_0 + \sigma' \tan \phi = S_0 + \mu \cdot \sigma'$

معادله Griffith

کریستال برای اولین بار تئوری خود را بر روی پلاستیسیته از منظر ریاضی و واحد گداری ترکیب در جدول مورد بررسی
 2c برای گسترش ترک انجام داد و نتیجه گرفت که ترک وقتی گسترش می‌یابد که

$$\sigma_t \geq \sqrt{\frac{2E \cdot \alpha}{\pi \cdot c}}$$

با معادله بعدی که در ادامه

مطابق با روش انجام ترک در جدول

(A)

① اگر اصطلاحاً σ_t را در نظر بگیریم (لفظی معیار) (برعکس)
 (تشریحی است) اگر اصطلاحاً σ_t را در نظر بگیریم (برعکس)
 که در عمل σ_t است (۱۳۰ تا ۱۴۰)
 انرژی سطحی در مستطوح دیواره ترک
 α (cm^2/m^2) :
 E : مدول یانگ بدون ترک
 C : نصف طول ترک
 σ_t : تنش کششی

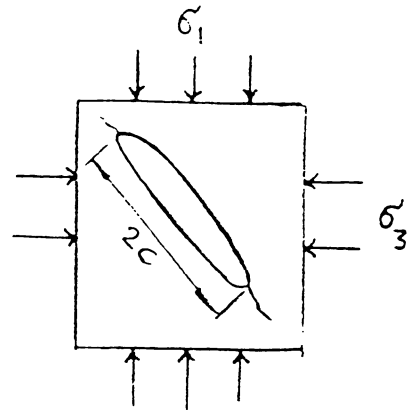
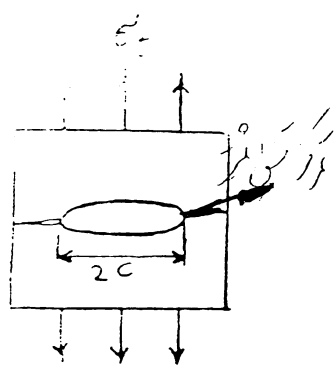

وی سپس تئوری خود را برای حالات فشاری نیز تطبیق داد. در این
 نظم با عمود از تئوری اصطلاحاتی دیواره درزه { حجم کششی کرد.

$$(\sigma_1 - \sigma_3)^2 = 8 \sigma_t (\sigma_1 + \sigma_3) \quad \text{اگر } \sigma_1 + 3\sigma_3 > 0$$

$$\sigma_3 = -\sigma_t \quad \text{اگر } \sigma_1 + 3\sigma_3 < 0$$

در رابطه فوق هر چه تنش کششی σ_t و σ_1 بزرگتر شود بر صفوای σ_3 از محدودتر می باشد (ترک) عبور می کند بصورت زیر
 ارائه شد. است $\sigma_1^2 = 4 \sigma_t (\sigma_1 + \sigma_t)$ که از آن

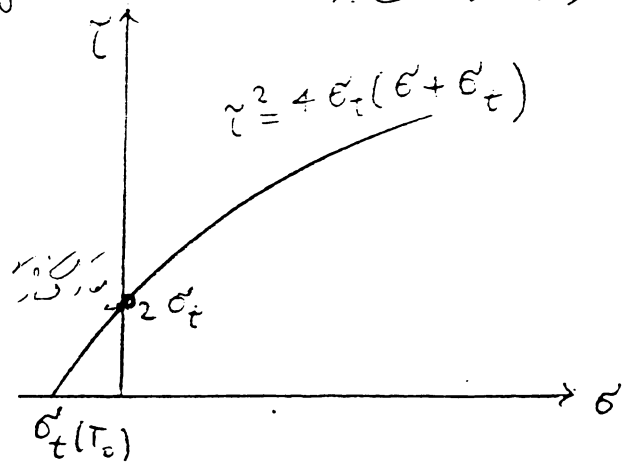
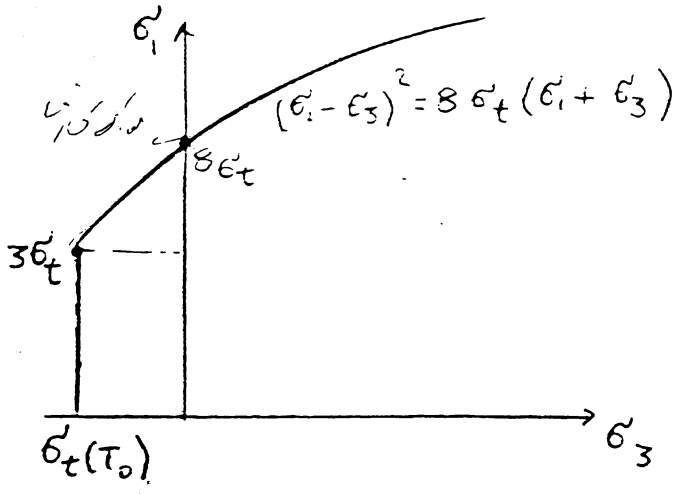

رابطه فوق نشان میدهد که وقتی $\sigma_3 = 0$ معادله بصورت $(\sigma_1)^2 = 8 \sigma_t \cdot \sigma_1$

$$\sigma_1 = 8 \sigma_t$$

$$\sigma_c = C_0 = 8 T_0$$

دری آید یعنی مقاومت فشاری 8 برابر مقاومت کششی است

ولی آزمایشها این را تایید نمی کند. نشان میدهد که در حقیقت این نسبت بیشتر از مقدار فوق است

سورل Murrell تئوری خود را با استفاده از حالت تنش سه محوری بصورت زیر تطبیق داد.

$$(\sigma_1 - \sigma_2)^2 + (\sigma_2 - \sigma_3)^2 + (\sigma_3 - \sigma_1)^2 = 24 \sigma_t (\sigma_1 + \sigma_2 + \sigma_3)$$

$$(\tau_{\alpha t})^2 = 8 \sigma_t (\sigma_{oct})$$

$$\sigma_c = 12 \sigma_t$$

برای بارگذاری کشیدگی در اطراف لونی صورت معادل می باشد.

تاریخ علمی در

در جهت تست های کرنشی و قائم در معنای کار محور بزرگ تر از در اطراف فوق صورت زیر در می آید

$$(\tau)^2 - 4(\sigma_t)(\sigma_n) - 4(\sigma_t)^2 = 0 \quad \text{Griffith}$$

$$\tau^2 = 4\sigma_t\sigma_n + 4\sigma_t^2 = 4\sigma_t(\sigma_n + \sigma_t)$$

Walsh, McClintock در نظر گرفتن اثر انعطافگی سطح ترک با معیار

گرفتن صورت زیر اصلاح کردند.

$$\mu(\sigma_3 + \sigma_1 - 2\sigma_c) + (\sigma_1 - \sigma_3)(1 + \mu^2)^{0.5} = 4\sigma_t \left[1 - \left(\frac{\sigma_c}{\sigma_t} \right) \right]^{0.5}$$

$$\sigma_c - \sigma_1$$

μ : ضریب اصطکاک در سطح ترک

پیک مقاومت کششی

σ_c تنش بحرانی عمود بر ترک برای بسته شدن آن

فقط Brace در یافت که مقدار σ_c در رابطه فوق ضعیف تر است و رابطه فوق را

$$\mu(\sigma_1 + \sigma_3) + (\sigma_1 - \sigma_3)(1 + \mu^2)^{0.5} = 4\sigma_t \quad \text{صورت ساده تر در آورد}$$

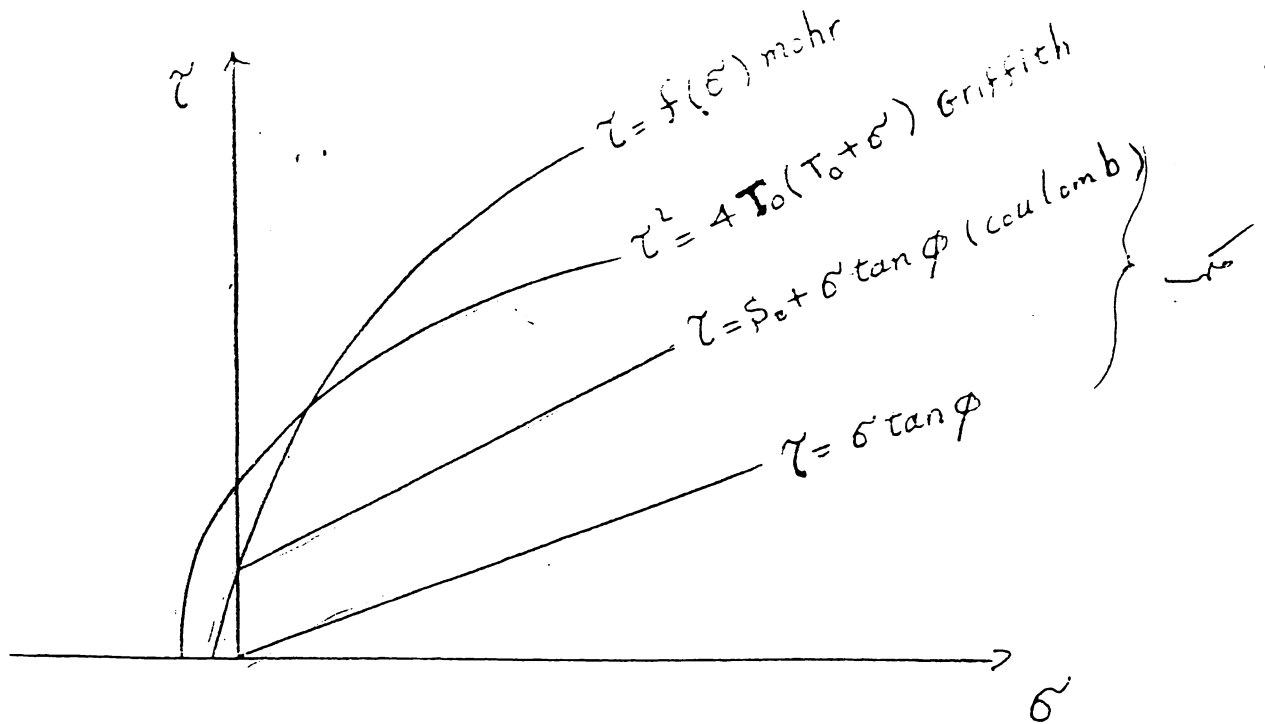

پوشش موهم برای معیارهای مختلف.

مقدار زیادتی از آن در آلفا یعنی در پهنای پیکار است
 در ضمن شکل آرد در فرجه آردنا → مقدار کمی بیشتر می نماید

برای بررسی آن، باید به σ_1 و σ_3 توجه کرد
 در این رابطه σ_1 و σ_3 به هم وابسته است
 در این رابطه σ_1 و σ_3 به هم وابسته است

همه اینها منجر به آن می شود که در این رابطه σ_1 و σ_3 به هم وابسته است
 در این رابطه σ_1 و σ_3 به هم وابسته است
 در این رابطه σ_1 و σ_3 به هم وابسته است

در سال 1965 مورل (Murrell) معادله تجربی زیر را پیشنهاد کرد (قانون توان)

$$\sigma_1 = \sigma_c + F \sigma_3^A$$

$$\sigma_3 = \sigma_c + b \cdot \sigma_n^a$$

σ_1 : تنش اصلی
 σ_3 : تنش اصلی
 σ_c : تنش اصلی
 σ_n : تنش اصلی

A و F و b ضرایب هستند

A و a کمتر از یک بود و F و b دارای واحد هستند

ضرایب فوق بدون بعد نبوده و در همین علت مشکلاتی را هم می گویند. این مشکل را می توان به کمک نرمالیزه کردن رابطه فوق یعنی تقسیم هر دو طرف رابطه σ_1 و σ_3 بر σ_c حل کرد که در

$$\frac{\sigma_1}{\sigma_c} = K \cdot \left(\frac{\sigma_3}{\sigma_c} \right)^A + 1$$

این صفت: $K = 3 \sim 5$
 $A = 0.75$

معدر فوق توسط بِنیا و کِسِی (Bieniawski) بر روی پنج نوع از سنگهای افریقای جنوبی انجام و نتایج زیر بدست آمده است.

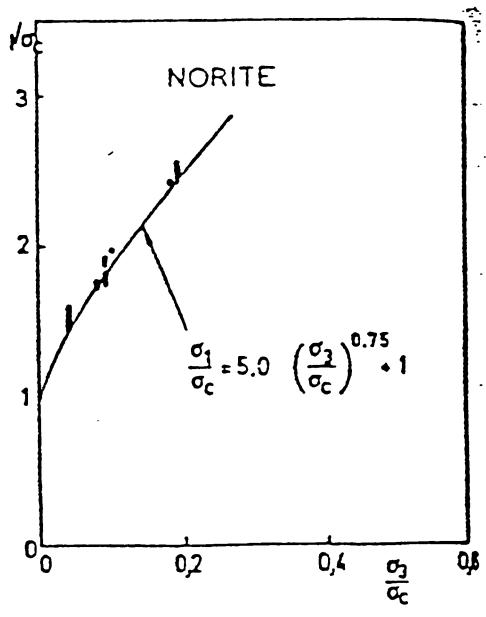
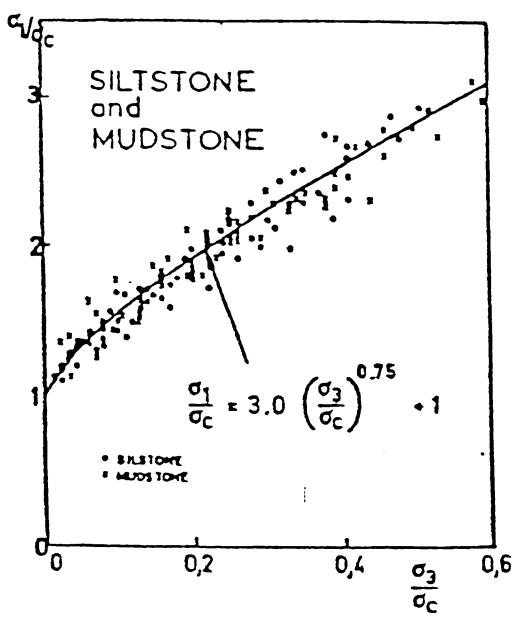

تک در آزمایش فشاری سه محوری برای نوع سنگ

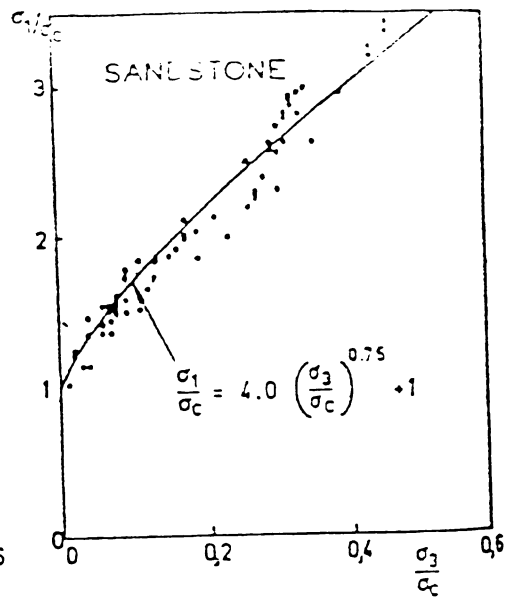
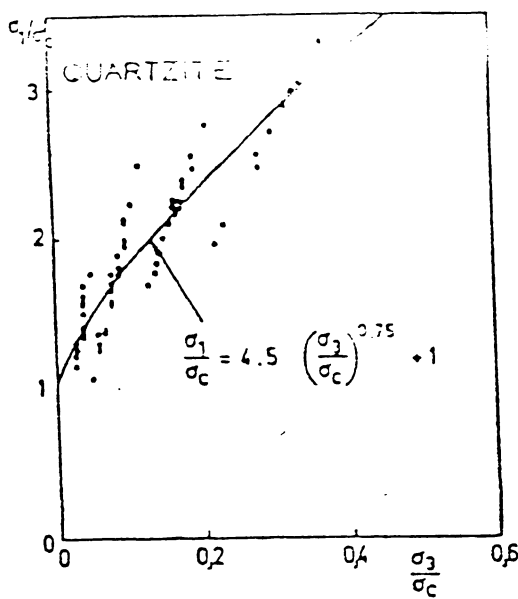

معادله خط انحنای

تکتاب دارمانس سه محوری برای دو نوع سنگ

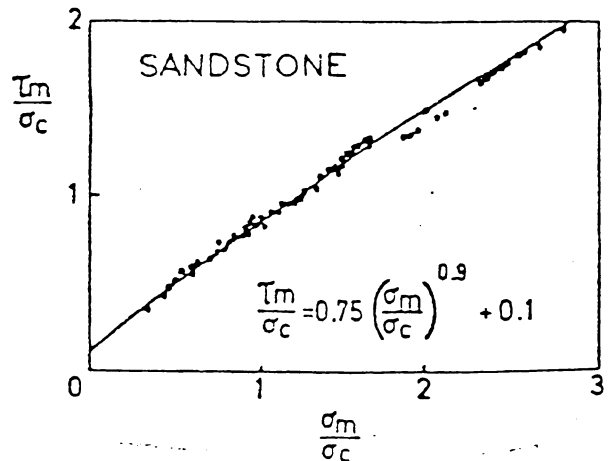
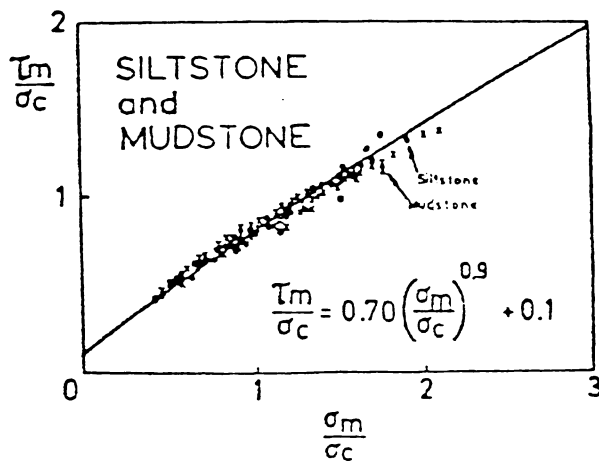
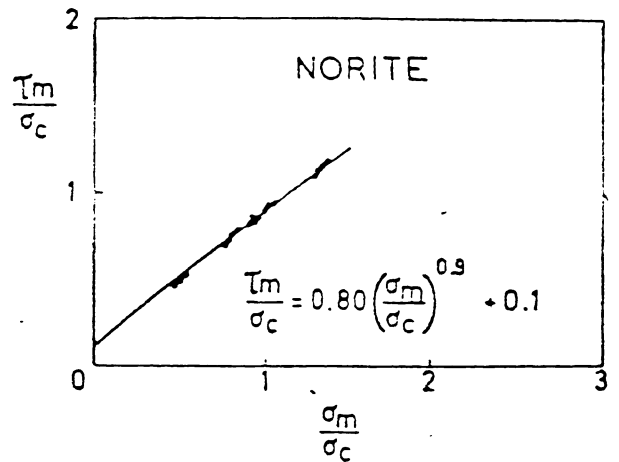
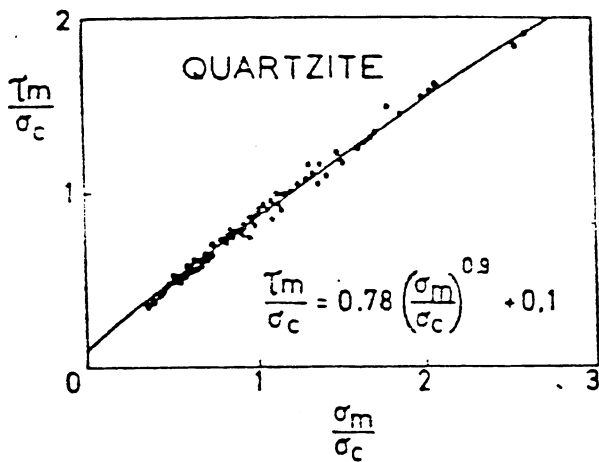

رابطه بین تنش برشی ماکزیمم و تنش ماکزیمم متوسط در تکتاب

برای دو نوع سنگ

صورت دیگر از قانون توان توسط HOOK در سال 1968 در شهر دوس سبناو سکی
 مورد استفاده قرار گرفت این معادله را می توان به صورت $\sigma_m = \sigma_c \left(\frac{\tau_m - \tau_0}{\sigma_c} \right)^c$ بیان کرد
 (رابطه بالای دایره موهلم)

$$\frac{\tau_m - \tau_0}{\sigma_c} = B \left(\frac{\sigma_m}{\sigma_c} \right)^c \quad (a)$$

نسبت تنش بر حسب
 مثال

$$\tau_m = \frac{1}{2} (\sigma_1 - \sigma_3) \quad ; \quad \sigma_m = \frac{1}{2} (\sigma_1 + \sigma_3)$$

B و c در رابطه بالا ثابت هستند.

برای مقادیر عملی می توان $\sigma_t = \tau_0$ یعنی مقدار تنش کششی کشنده محوری که در آن تنش برشی
 که τ_m و σ_m مختصات نقطه ناله ای دایره موهلم هستند (نسبت شعاع و دوتری فاصله مرکز دایره از
 مبدأ مختصات) معیار بدست آمده مکان هندسی نقاط ناله ای دایره موهلم است

$$\frac{\tau_m}{\sigma_c} - \frac{\tau_0}{\sigma_c} = B \left(\frac{\sigma_m}{\sigma_c} \right)^c$$

$$\frac{\tau_m}{\sigma_c} = B \left(\frac{\sigma_m}{\sigma_c} \right)^c + \frac{\tau_0}{\sigma_c} = B \left(\frac{\sigma_m}{\sigma_c} \right)^c + \frac{\sigma_t}{\sigma_c} \Rightarrow \frac{\sigma_t}{\sigma_c} \approx 0.1$$

زیر تنش کششی کشنده

$$\frac{\tau_m}{\sigma_c} = B \left(\frac{\sigma_m}{\sigma_c} \right)^c + 0.1$$

در همین رابطه (a) را می توان صورت گاریتی زیر در آورد. برای بدست آوردن ضرایب B و c

$$\log \left(\frac{\tau_m - \tau_0}{\sigma_c} \right) = \log_{10} B + c \log_{10} \left(\frac{\sigma_m}{\sigma_c} \right)$$

این معادله توسط سبناو سکی برای آن تعداد زیادی سنگ آزمایشی در شایخ زیر بدست آمده است.

نسبت بدون بعد
 $\frac{\tau_m - \tau_0}{\sigma_c}$

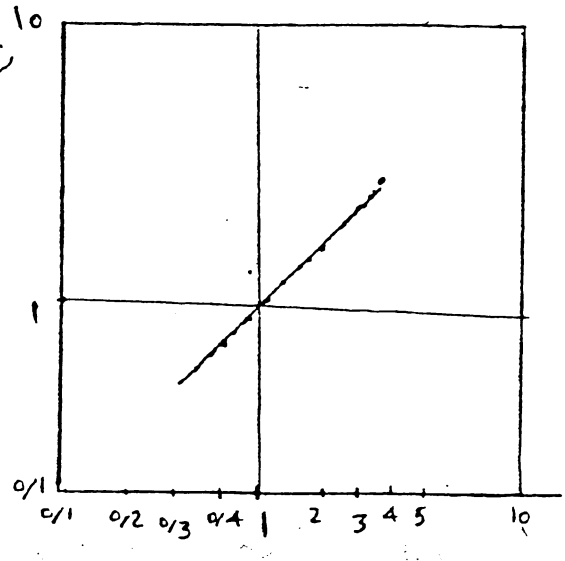

نسبت بدون بعد
 $\frac{\sigma_m}{\sigma_c}$

رابطه بین تنش برشی حداکثر و تنش
 قائم میانگین در شکست برای سنگها

$$\frac{\sigma_m}{\sigma_c} = 0.8 \left(\frac{\sigma_m}{\sigma_c} \right)^{0.9} + 0.1 \quad \text{marble}$$

$$\frac{\sigma_m}{\sigma_c} = 0.75 \left(\frac{\sigma_m}{\sigma_c} \right)^{0.9} + 0.1 \quad \text{sandstone}$$

$$\frac{\sigma_m}{\sigma_c} = 0.78 \left(\frac{\sigma_m}{\sigma_c} \right)^{0.9} + 0.1 \quad \text{quartzite}$$

$$\frac{\sigma_m}{\sigma_c} = 0.70 \left(\frac{\sigma_m}{\sigma_c} \right)^{0.9} + 0.1 \quad \text{siltstone}$$

$$\frac{\sigma_m}{\sigma_c} = 0.76 \left(\frac{\sigma_m}{\sigma_c} \right)^{0.85} \quad \text{mudstone}$$

B = 0.7 ~ 0.8

C = 0.90

رابطه بین σ_m و σ_c

مقادیر A و B در جدول زیر در دو صورت مختلف فوق

$$\frac{\sigma_1}{\sigma_c} = A \left[\frac{\sigma_3}{\sigma_c} \right]^{0.75} + 1$$

$$\frac{\sigma_m}{\sigma_c} = B \left[\frac{\sigma_m}{\sigma_c} \right]^{0.9} + 0.1$$

marble	marble	A = 5	B = 0.8
quartzite	quartzite	A = 4.5	B = 0.78
sandstone	sandstone	A = 4.0	B = 0.75
siltstone	siltstone	A = 3.0	B = 0.70
mudstone	mudstone	A = 3.0	B = 0.70
برای تمام سنگها		A = 3.5 ±	B = 0.75

10.4%

که معیار شکست خوب و کامل بایستی دارای خواص زیر باشد.

(a) بایستی بتواند عکس العمل گند بگردا در مقابل تمامی ستم‌ها مختلف تنش‌های احتمالی در زیر زمین شرح دهد
 دامنه تغییرات این ستم‌ها از تنش کششی یک‌محوری تا فشاری سه‌محوری تغییر می‌کند.

(b) بایستی قادر بر پیش‌بینی اثر گند و یا چندین گروه، فالیولیشن در رفتار نمونه گند باشد.

(c) بایستی بتواند هر چند تقریبی رفتار توده گند را که شامل تعدادی گروه درزه و فالیولیشن می‌باشد، مشخص نماید.

معیار تجربی شکست هول در اوان

اساس این معیار تجربی، معیار Griffith و McClintock و Walsh می‌باشد.
 بنظر ماسگرگان در ضمن شکست روابط زیر بین تنش‌های اصلی موجود است.

$$\sigma_1 = \sigma_3 + \sqrt{m \sigma_c^2 - \sigma_3^2 + s \sigma_c^2} \quad (A)$$

σ_1 = تنش اصلی ماکزیمم در ضمن شکست

σ_3 = تنش اصلی می‌نیم در ضمن شکست

σ_c = مقاومت فشاری یک‌محوری ماده گند در نمونه

m و s ضرایب مربوط به خواص گند و نحوه شکست آن قبل از قسم‌گیری تحت تأثیر σ_3 و σ_1

$$\frac{\sigma_1}{\sigma_c} = \frac{\sigma_3}{\sigma_c} + \sqrt{m \frac{\sigma_3^2}{\sigma_c^2} + s} \quad \text{نرمالیزه کرد}$$

$$\sigma_3 = 0 \Rightarrow \sigma_1 = \sqrt{s} \sigma_c \quad \text{برای گند بگردا } \sigma_1 = \sigma_3 = \sigma_c \text{ و } s = 1$$

برای سنگی که قبلاً شکسته ($s < 1$) و مقاومت فاشی معین از رابطه فوق بدست می‌آید.
 در صورت گند σ_3 مقاومت فشاری یک‌محوری گند بگردا نمونه است.

تنش کششی یک‌محوری بگردا با جا بگوش کردن $\sigma_1 = 0$ در رابطه (A) بدست می‌آید

$$\sigma_3 + \sqrt{m \sigma_c^2 - \sigma_3^2 + s \sigma_c^2} = 0 \Rightarrow \sigma_3^2 = m \sigma_c^2 - \sigma_3^2 + s \sigma_c^2 \Rightarrow$$

$$\Rightarrow \sigma_3^2 - (m \sigma_c) \sigma_3 - (s \sigma_c^2) = 0$$

معادله درجه دوم

$$\Delta = m^2 \sigma_c^2 + 4 s \sigma_c^2 = \sigma_c^2 (m^2 + 4 s)$$

$$\sigma_3 = \sigma_t = \frac{m \sigma_c \pm \sigma_c \sqrt{m^2 + 4 s}}{2} \Rightarrow \sigma_t = \frac{1}{2} \sigma_c (m - \sqrt{m^2 + 4 s})$$

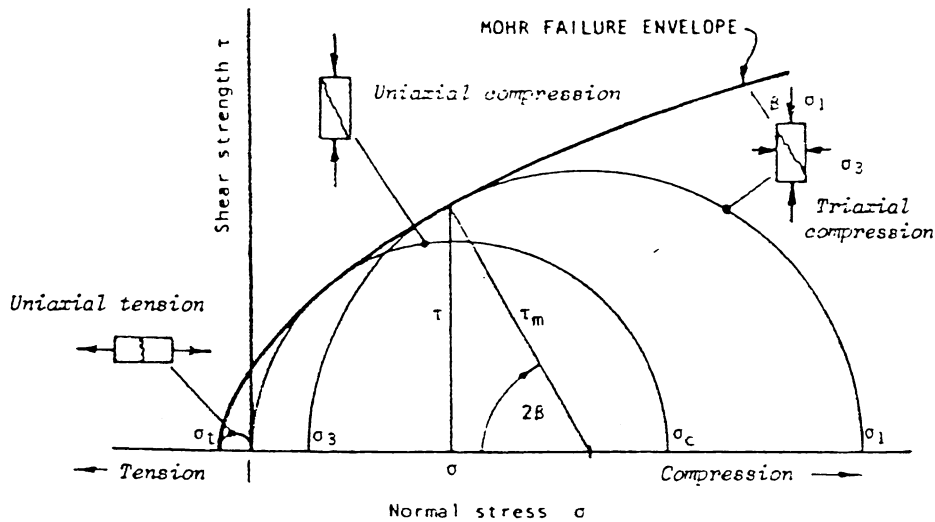
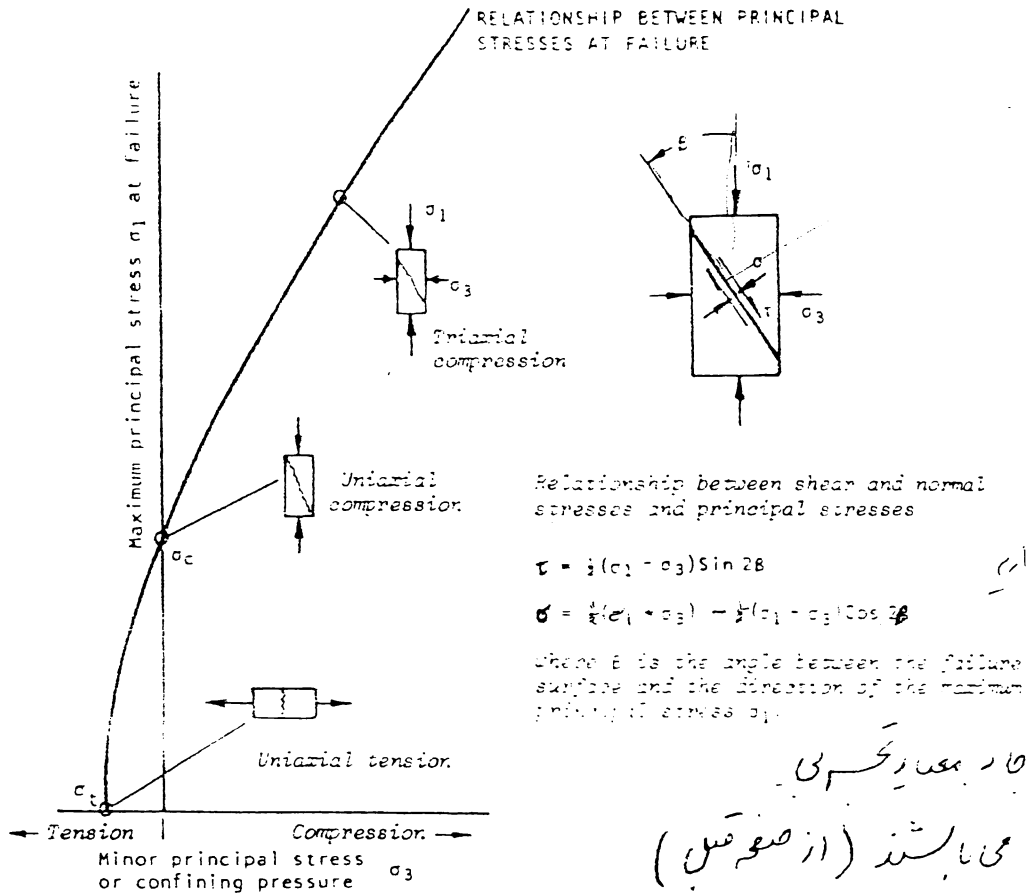

Figure 67 : Graphical representation of stress conditions for failure of intact rock.

معیار همکورد و براون به شرح زیر می باشد

$$\frac{\sigma_1}{\sigma_c} = \frac{\sigma_3}{\sigma_c} + \left(1 + m \frac{\sigma_3}{\sigma_c} \right)^{0.5}$$

$m =$ ضریب ثابت

مقادیر ثابت m توسط هوک و دیگران (۱۹۹۲)

برای سنگهای مختلف شرح زیر محاسبه و یا تخمین زده شده است.

۲۵,۸	گابرو	۳۱,۲	آمنیولیت
۲۹,۲	گنیس	۱۸,۹	آندزیت
۳۲,۷	گرانیت	۱۳,۲	آهنیدریت
۱۵,۵	ترسیس	۱۷	بازالت
۸,۴	سب اهد	۷,۲	چاک
۲۱,۷	نوریت	۱۹,۳	حمرت
۲۳,۷	کوارتزیت	۳,۴	کلیستون
۲۰	ریولیت	۱۵,۲	دولریت
۹,۴	ماسه سنگ	۱۰,۱	دولومیت
۱۱,۴	لاسنیت		

با فرض $\sigma_1 = 0$ در این معادله و با حل معادله درجه دوم حاصل برای σ_3 مقاومت کشش یک محوری

$$\sigma_3 = \sigma_t = \frac{1}{2} \sigma_c \left[m - (m^2 + 4) \right]^{0.5}$$

معیار تحمیلی برای توده سنگ:

از میان معیارهای مختلفی که در مورد توده سنگ ارائه شده، فقط معیار هوک و براون نامحدود محسوب می شود. معیار اولیه هوک و براون که در سال ۱۹۸۰ شرح زیر پیشنهاد

شده است:

$$\frac{\sigma_1}{\sigma_c} = \frac{\sigma_3}{\sigma_c} + \left(5 + \frac{m}{m} \frac{\sigma_3}{\sigma_c} \right)^{0.5}$$

مقاومت فشاری یک محوری توده سنگ σ_m با چگالی $\gamma = \frac{\sigma_m}{m}$ در مورد S ، لایه توان عبور از برده است آورد

$$\sigma_m = \sqrt{S} \cdot \sigma_c$$

آنها در سال ۱۹۸۸ معادلات اصلاح شده زیر را در مورد روابط تقریبی بین ثابت های S ، m_m و کیفیت توده سنگ (RMR) ، پیشنهادی بنیاد و لکن (۱۹۷۴) ارائه دادند:

توده سنگ دستکاری شده، بعنوان مثال توده سنگ می در سطوح شیب دار سنگی که تحت تأثیر ارتعاشات ناشی

از آتشباری:

$$\frac{m_m}{m} = \exp\left(\frac{RMR - 100}{14}\right)$$

$$S = \exp\left(\frac{RMR - 100}{6}\right)$$

توده سنگ دستکاری شده بعنوان مثال سنگ های می در تونل های حفاری شده، بواسطه کاهش ضریب تونل:

$$\frac{m_m}{m} = \exp\left(\frac{RMR - 100}{28}\right) \quad , \quad S = \exp\left(\frac{RMR - 100}{9}\right)$$

S و m_m ثابت های توده سنگ و m ثابت مربوط به سنگ بکر است.

آنها پیشنهاد کردند که معیار فقط در مورد سنگهای متجانس بکار گرفته شود. بعنوان مثال وقتی که حجم سنگ

مورد نقشه طولی γ گروه، و یا بیشتر درزه های نزدیک بهم بوده، هیچ یک از گروه درزه های فوق

از دیگران - مقدار خیلی زیاد ضعیف تر نباشد - در این معیار اصلی مقاومت فشاری یک محوری

در دره شیبی RMR و معیار شکست هم دو بکار گرفته شد، است.

بر اساس مطالعات هوک و دیگران (۱۹۹۲) معیار مقاومت فشاری یک محوری توده سنگ را در معیار

کوچتر γ خیلی بالا نشان داده و هم چنین مقاومت کششی معینی حاصل می شود.

آنها معتقد هستند که مقاومت کششی توده سنگ ناشی صفت نباشد. از جنبه این لغص موجود

در معیار اصلی حول ویراوان، آنها معیار خوش را بدین صورت اصلاح کردند

مخاسبه اجزای تنش برشی و برشال به محور و جهت یا برشی و مخاسبه اجزای تنش برشی
 به بعدی چنین است
 فومرله تنش برشی در جهات یک سه وجهی مورد نظر صاف شکل ۲-۱۰ (۲-۱۰) اثر به
 بر اثر اعمال نیرو و تغییر شکل سطح چهار وجهی طوری در نظر گرفته میشود
 اختلافها را بل مورد نظر کردن یا نشد جهت برشال ON بر ANC از ابتدا استخفا
 ممان و ابعاد طول در جهت 0 در نظر گرفته میشود. ابتدا در سطح ANC
 واحداست. حجم هر چهار وجهی - ارتباط با عدد $\frac{1}{2} \times$ یعنی:

$$V = \frac{1}{2} (A) \cdot 1$$

$$V = \frac{1}{2} (AN) \cdot OA \quad (2-11) \text{ نقل}$$

$$V = \frac{1}{2} (AN) \cdot OA \cdot \cos(\alpha) = \frac{1}{2} (AN) \cdot OA \cdot \frac{1}{3} (A) \cdot 1$$

$$V = \frac{1}{2} (AN) \cdot OA \cdot \frac{1}{3} (A) \cdot 1$$

$$V = \frac{1}{2} (AN) \cdot OA \cdot \frac{1}{3} (A) \cdot 1$$

$$V = \frac{1}{2} (AN) \cdot OA \cdot \frac{1}{3} (A) \cdot 1$$

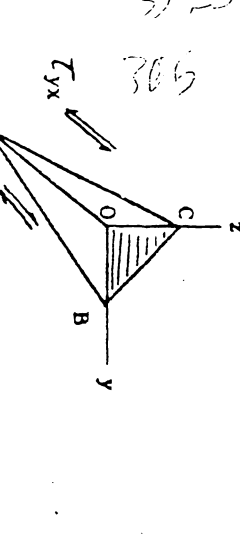
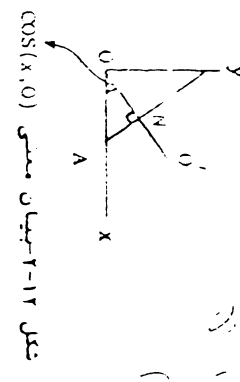
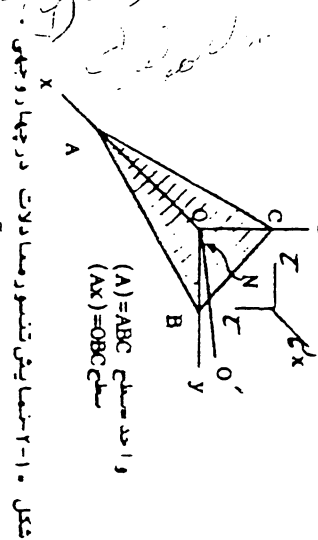

بردار بر ایندیش R بر روی سطح ABC به موازات محورهای مختصات یا
 P_x, P_y, P_z مساوی داده میشود. (نقل ۲-۱۳) هر یک از این مولفهها عبارت
 تنش برشی و قائم را در بر دارند.

نقل ۲-۱۳ بر دار بر ایندیش R

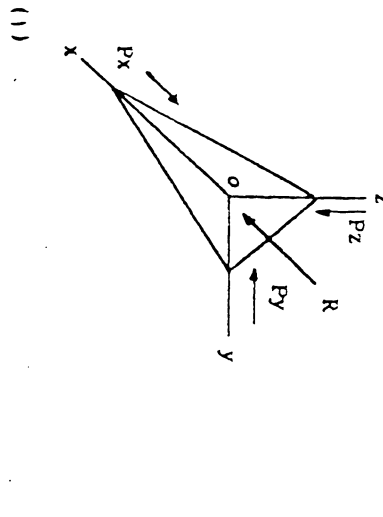

$$P_x(A) = P_x(A) \cos(x, 0) + P_y(A) \cos(A, 0) \cos(z, 0) \quad (2-15)$$

با تنظیم طرفین بر (A) مولفههای تنش شامل

$$P_x = G_x \cos(x, 0) + F_y \cos(y, 0) + T_z \cos(z, 0)$$

$$P_y = G_y \cos(y, 0) + F_x \cos(x, 0) + T_z \cos(z, 0)$$

$$P_z = G_z \cos(z, 0) + F_z \cos(z, 0) + T_x \cos(x, 0) + T_y \cos(y, 0)$$

$$R = P_x + P_y + P_z$$

$$R = G_x + G_y + G_z + T_x + T_y + T_z$$

تنش قائم موثر (R) برابر مجموع تساویر P_x, P_y, P_z در جهت 0 میباشد که به
 صورت زیر نشان داده میشود.

$$G_{ABC} = \cos(x, 0) P_x + \cos(y, 0) P_y + \cos(z, 0) P_z$$

$$G_{ABC} = \cos(x, 0) (G_x \cos(x, 0) + F_y \cos(y, 0) + T_z \cos(z, 0))$$

$$+ \cos(y, 0) (G_y \cos(y, 0) + F_x \cos(x, 0) + T_z \cos(z, 0))$$

$$+ \cos(z, 0) (G_z \cos(z, 0) + F_z \cos(z, 0) + T_x \cos(x, 0) + T_y \cos(y, 0))$$

$$G_{ABC} = \cos^2(x, 0) G_x + \cos^2(y, 0) G_y + \cos^2(z, 0) G_z$$

$$+ 2 \cos(x, 0) \cos(y, 0) T_{xy} + 2 \cos(y, 0) \cos(z, 0) T_{yz}$$

$$+ 2 \cos(x, 0) \cos(z, 0) T_{xz}$$

برای تعیین نشیهای برشی در ABC دستگاه مختصات جدیدی با تنویش 'بره جای 0-0'
 عمود بر ABC رسم میکنیم 'y' و 'z' با توجه به سطح ABC هماهنگ شکل ۲-۱۳ انتقال
 میشوند. G_{ABC} به صورت 'xy' و 'yz' نشان داده میشود. همانطوریکه داریم:

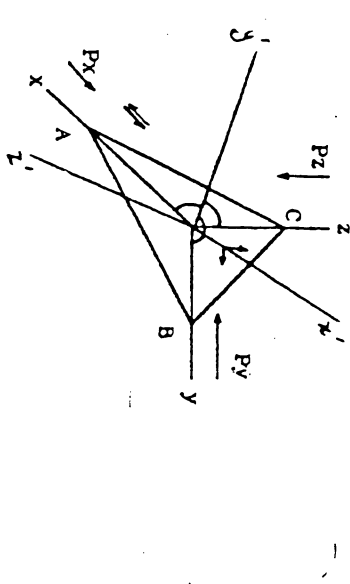

نقل ۲-۱۳ مختصهای برشی در ABC.

$$T_{xy}' = P_x \cos(y, x) + P_y \cos(y, y) + P_z \cos(y, z)$$

اولین عنصر این جمع هم از مولفه 'برشی' P_x در جهت 'y' است که با جایگزین کردن
 مفا در بر بسط یافته P_x, P_y, P_z از روابط قبلی خواهیم داشت.

(۱۱)

(۱۲)

$$\frac{\epsilon_3}{\epsilon_c} = \frac{\sigma_3}{\sigma_c} + \left(\nu_{im} \frac{\sigma_3}{\sigma_c} \right)^a$$

تغییر دمای خودرنگ مستند

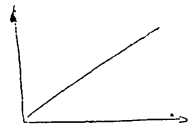
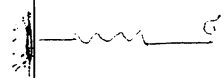

عالم انبساطی

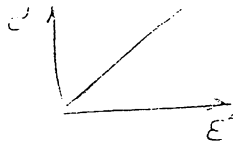
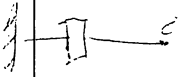

دقیق

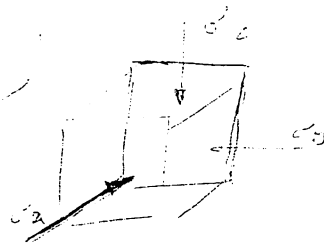

Plane Stress

$\sigma_z = 0$

$$\epsilon_x = \frac{\sigma_x}{E} - \nu \frac{\sigma_y}{E} = \frac{1}{E} (\sigma_x - \nu \sigma_y)$$

$$\epsilon_y = \frac{\sigma_y}{E} - \nu \frac{\sigma_x}{E} = \frac{1}{E} (\sigma_y - \nu \sigma_x)$$

$$\epsilon_z = -\nu \frac{\sigma_x}{E} - \nu \frac{\sigma_y}{E} = -\frac{\nu}{E} (\sigma_x + \sigma_y)$$

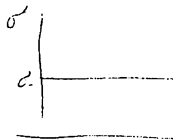
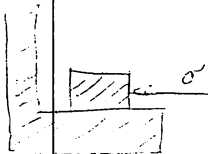

تغییر دمای خودرنگ مستند

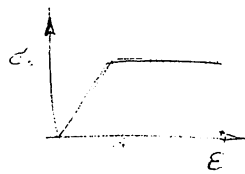
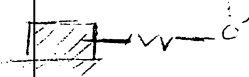

تغییر دمای خودرنگ مستند

$\sigma_z = 0, \sigma_y = 2 \text{ MPa}, \sigma_x = 10 \text{ MPa}$

$\nu = 0.25, E = 65 \text{ GPa}$

$$\epsilon_x = \frac{1}{E} (\sigma_x - \nu \sigma_y) = \frac{1}{65 \times 10^3} (10 - 0.25 \times 2)$$

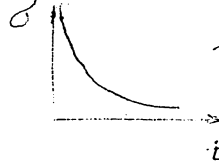
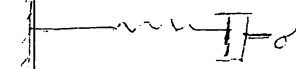

تغییر دمای خودرنگ مستند

$$w_0 = \frac{1}{2E} (\sigma_1^2 + \sigma_2^2 + \sigma_3^2) - \frac{\nu}{E} (\sigma_1 \sigma_2 + \sigma_2 \sigma_3 + \sigma_3 \sigma_1)$$

$$w_0 = \frac{1}{2E} \sigma_1^2, w_0 = \text{تغییر دمای خودرنگ مستند}$$

$\sigma_2 = \sigma_3 = 0$

$$w_0 = \frac{1}{2} \frac{Q_0^2}{E}$$

تغییر دمای خودرنگ مستند

تغییر دمای خودرنگ مستند

تغییر دمای خودرنگ مستند

$$\epsilon_x = \dots, \epsilon_z = 0$$

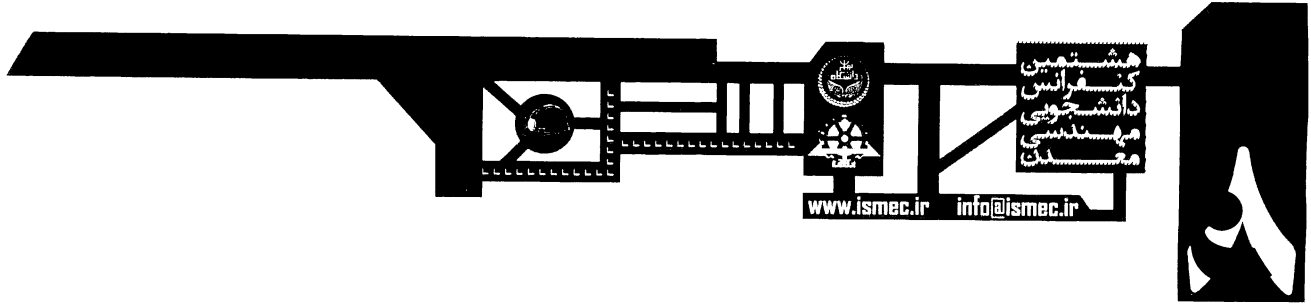

هشتمین
کنفرانس
دانشجویی
مهندسی
مکانیک

www.ismec.ir info@ismec.ir



